

Purify O₃[®]

Elite Series

PORTABLE OZONE SANITIZER & DEODORIZER

USER MANUAL

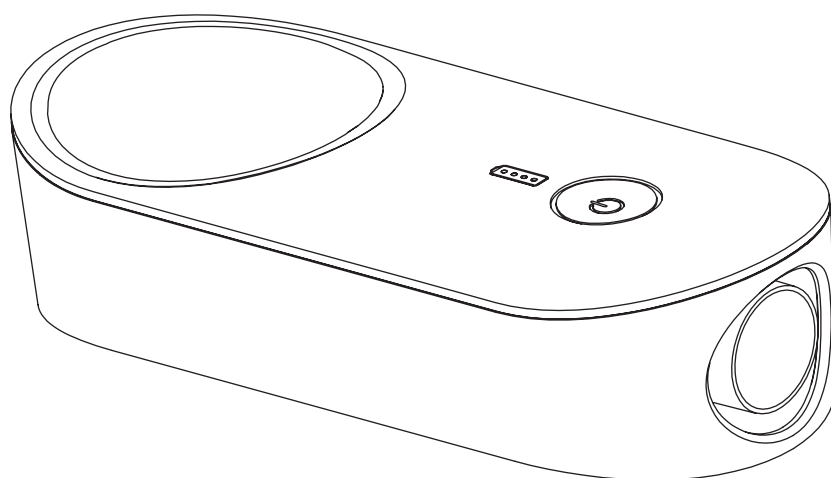

TABLE OF CONTENTS:

Warnings & Specifications	1
Parts & Components	2
Prior to Use, Important Notes, & Warranty	3
Charging the Battery	4
Mask, Tubing, Tees & Parts Sanitation & Deodorizing	5-7
CPAP/BiPAP Humidification Chamber Sanitation	8-9
Frequently Asked Questions	10

Para instrucciones en español - refiérase a las páginas 11-21



CALIFORNIA PROPOSITION 65 WARNING

WARNING: This product may expose you to chemicals known to the State of California to cause cancer and birth defects or other reproductive harm.

ADVERTENCIA: Este producto puede exponerlo a sustancias químicas que el Estado de California reconoce como causantes de cáncer y defectos de nacimiento u otros daños reproductivos.

Label Statement:

This device complies with Part 15 of the FCC Rules. Operation is subject to the following two conditions: (1) this device may not cause harmful interference, and (2) this device must accept any interference received, including interference that may cause undesired operation.







NOTE:

Please note that changes or modifications not expressly approved by the party responsible for compliance could void the user's authority to operate the equipment.

This equipment has been tested and found to comply with the limits for a Class B digital device, pursuant to Part 15 of the FCC Rules. These limits are designed to provide reasonable protection against harmful interference in a residential installation. This equipment generates, uses and can radiate radio frequency energy and, if not installed and used in accordance with the instructions, may cause harmful interference to radio communications. However, there is no guarantee that interference will not occur in a particular installation. If this equipment does cause harmful interference to radio or television reception, which can be determined by turning the equipment off and on, the user is encouraged to try to correct the interference by one or more of the following measures: --Reorient or relocate the receiving antenna. --Increase the separation between the equipment and receiver. -- Connect the equipment into an outlet on a circuit different from that to which the receiver is connected. --Consult the dealer or an experienced radio/TV technician for help.

Thank you for purchasing Responsive Respiratory's Purify O3 Elite Series Ozone Sanitizer and Deodorizer. The Purify O3 Elite utilizes ozone technology to sanitize and eliminate odors quickly and effectively without water, soap or added chemicals. With proper use, the Purify O3 Elite Sanitizer is proven to effectively kill 99.99% of germs and bacteria.

WARNINGS:

-  Read user manual carefully prior to operation for troubleshooting, maintenance and safety information. Save for future reference.
-  Keep away from water. This device contains electronic components.
-  Use only in a well ventilated area.
-  Do not use near open flame, gas vapors or other combustible items.
-  Keep out of reach of children.
-  Do not breathe or ingest ozone release.
-  Allow the sanitizing case or container to remain closed, undisturbed for at least 90 minutes after the sanitation cycle is complete, to allow for the dissipation of remaining ozone. Do not use equipment for at least 90 minutes after sanitation cycle is finished.

SYMBOLS:

 This device complies with part 15 of FCC rules. Operation is subject to the following two conditions: (1) this device may not cause harmful interference, and (2) this device must accept any interference received, including interference that may cause undesired operation.

 Waste Electrical and Electronic Equipment (WEEE). It is the responsibility of the user to dispose of this equipment at a designated collection point.

 Consult Manual

 Class 3 Electronic Appliance

SPECIFICATIONS:

Model: Purify O3 Elite Series 190-6100 (XD200)

Size: 5.75" L x 2.5" W x 1.5" H

Weight: 0.49 lbs

Power Source: 3.7V, 2000mAh Rechargeable Lithium-ion battery

Input: AC100-240V, 50/60Hz

Rated Power: <- 15VA

Operating Temperature: 23° F ~ 113° F / -20° C ~ 55° C

Storage Temperature: 23° F ~ 113° F

FDA Registered

PARTS INCLUDED:

- Purify O3 Elite sanitizer with rechargeable battery
- USB cable and charging adapter
- Tubing adapter
- Dual purpose sanitizing/travel case
- User Manual

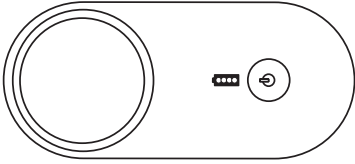

Purify O3 Elite Sanitizer



Dual Purpose Sanitizing/Travel Case
#190-6002

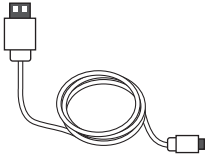

USB Cable
#190-6103



Charging Adapter
#190-6004



Tubing Adapter
#190-6005

Replacement component parts available for purchase separately, contact your local retailer for availability and pricing.

SANITIZER COMPONENTS:

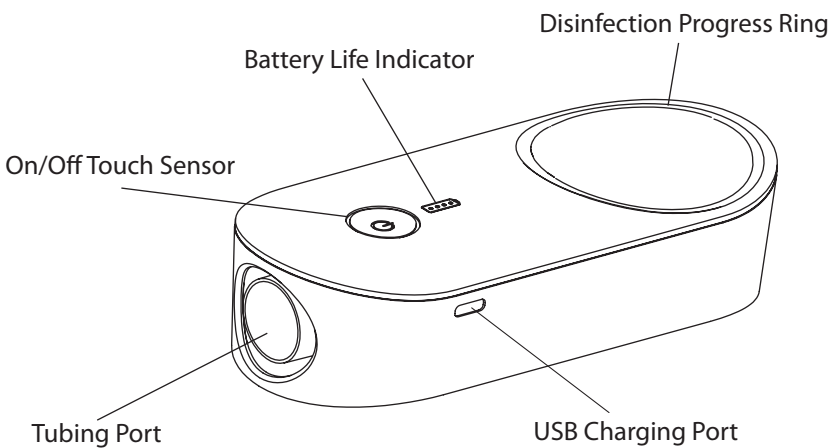

PRIOR TO USE:

Prior to use, please ensure:

- Electrical devices are turned OFF
- All water is emptied from the CPAP/BiPAP humidification chamber
- Visible residue on masks, nasal pillows or accessories is wiped clean using a cleansing wipe or damp cloth
- Accessories to be sanitized are disconnected/removed from the device

For optimal sanitation, place both the Purify O3 Elite and the accessories inside the sanitizing/travel case and zip closed. A plastic storage tote (12 qts or less) with tight fitting lid may also be used in place of the zippered sanitizing case to disinfect a CPAP/BiPAP humidification chamber and/or mask/tubing assembly.

Always use the Purify O3 Elite sanitizer in a well ventilated area. Avoid breathing in or ingesting ozone release. Allow Purify O3 Elite to sit for 90 minutes following disinfection cycle to allow for residual ozone to dissipate.

IMPORTANT NOTES:



For health and safety reasons, do not use your equipment for at least 90 minutes after sanitizing to allow the residual ozone to dissipate back to oxygen.



Ensure the Purify O3 Elite is operated in a well ventilated area. Do not breathe or ingest the ozone release during/after operation.



Warranty is VOID if repairs/modifications to the device are made by unauthorized persons. To obtain service within the warranty period, please contact the retailer where unit was purchased.



Purify O3 Elite is intended for use to sanitize and deodorize parts and accessories. Please refer to your machine's user manual for guidance on cleaning and disinfection of PAP and nebulizer machines.

LIMITED WARRANTY:

The Purify O3 Elite Series sanitizer is covered by a limited warranty for a period of two (2) years from date of purchase and covers defects in the product resulting from faults in the material or workmanship. Damage due to improper use, misuse or normal wear is not covered.

Please register your device online: www.respondo2.com/warranty and attach your receipt to this booklet.

Warranty service and/or replacement is at the discretion of Responsive Respiratory. For warranty requests, please contact your retailer or health care dealer where Purify O3 Elite was purchased.

CHARGING THE BATTERY:

The Purify O3 Elite sanitizer contains a rechargeable Lithium-ion battery. For best performance and battery life, run the sanitizer 4-5 disinfection cycles or until the battery is fully drained before recharging. Please ensure the sanitizer is powered off while charging.

To charge the battery, connect the USB cable to the charging adapter. Plug the USB cable into the charging port on the side of the sanitizer as shown in Figure 1 below. Then plug the charging adapter into an electrical outlet. During the charging process, the Battery Life Indicator will illuminate with a series of blinking white indicator lights. When the Purify O3 Elite is fully charged, the Battery Life Indicator lights will change to solid white.

Charging time averages 2-3 hours and may vary depending on the battery's remaining capacity. If the sanitizer stops working during use after a full charge, the battery may have reached the end of its serviceable life.

Figure 1

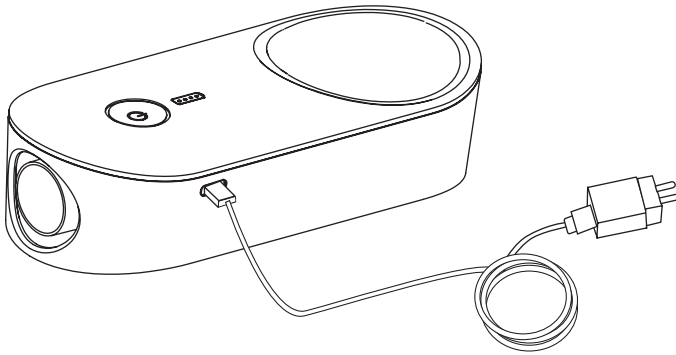

LOW POWER WARNING:

When low battery levels are reached, the Purify O3 Elite will alert the user with both visual and auditory alerts. The Battery Life Indicator lights will blink rapidly and a long buzz will sound. If in use, the sanitizer will attempt to continue sanitizing for the remainder of the available battery life. It is recommended to charge the sanitizer as soon as possible after the low power warning.

SANITIZING & DEODERIZING MASKS, TUBING & PARTS:

1. Disconnect masks, tubing, Tees and accessories from machine.
2. Using a cleansing wipe or damp, clean cloth, lightly surface clean mask, nasal pillow or other surfaces of visible residue.
3. Place Purify O3 Elite sanitizer and accessories to be sanitized/deodorized inside the supplied sanitizing/travel case. (For best results, connect CPAP tubing directly to the Purify O3 Elite as shown in Figure 2.) If the accessories are too large for the sanitizing case, a medium-sized storage container with tightly fitting lid (12 qts or less) may be used, refer to Figure 3 below.

NOTE: Purify O3 Elite is intended for use to sanitize and deodorize accessory items only. Please refer to your user manual for guidance on cleaning and disinfection of the PAP or nebulizer machine.

Figure 2

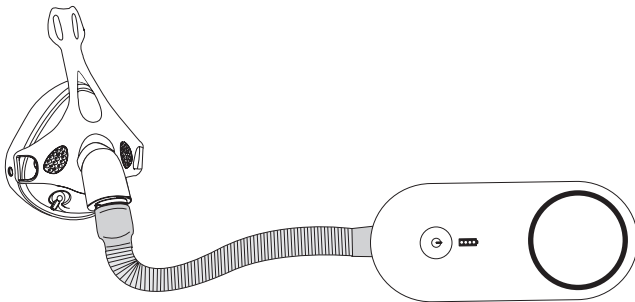

CPAP Mask shown attached to Purify O3 Elite

Figure 3

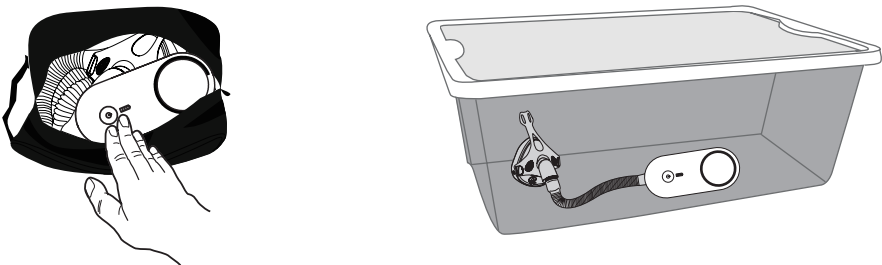

WARNING:
Operate only in a well ventilated area.
Do not breathe or ingest the ozone.

- To activate the Purify O3 Elite, place and hold finger on the On/Off Touch Sensor for 2 seconds as shown in Figure 4. The Purify O3 Elite will beep once and the Disinfection Progress Ring shown in Figure 5 will illuminate to indicate the disinfection process has begun. The Battery Life Indicator will also light to show the estimated battery life remaining.

NOTE: The On/Off Touch Sensor is activated by covering the button - it will not depress if pushed.

Figure 4

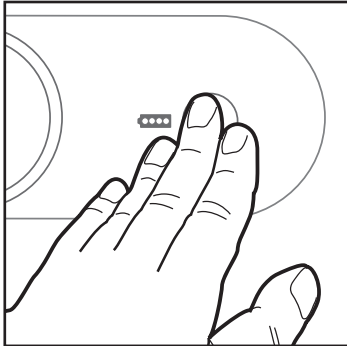

On/Off Touch Sensor

Figure 5

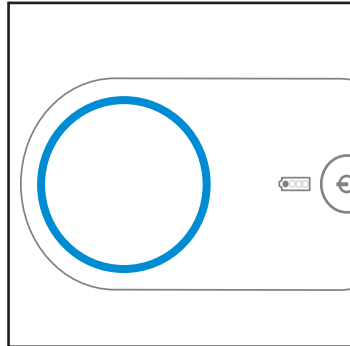

Disinfection Progress Ring

- Zip case fully closed (or secure lid, if utilizing container). The sanitizing/deodorizing cycle for Purify O3 Elite is approximately 35 minutes in length. During the cycle, the Progress Indicator Ring will darken to indicate when the cycle is one fourth, halfway, and three-fourths complete as shown in Figure 6. At the conclusion of disinfection, the sanitizer will beep once and power off.

Figure 6

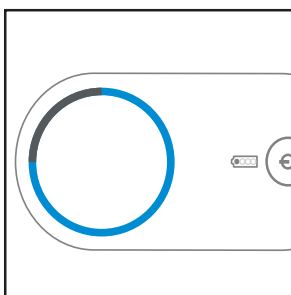

1/4 cycle

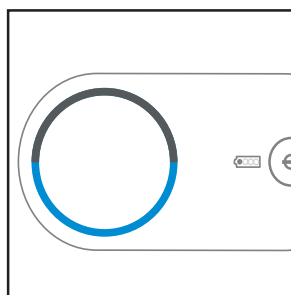

1/2 cycle

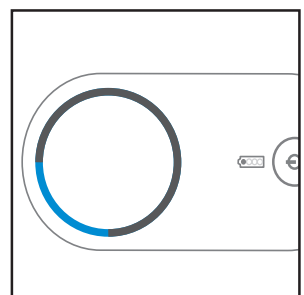

3/4 cycle

The sanitizer and accessories must remain in the closed case/container for an additional 90 minutes to allow the residual ozone to dissipate. Before use, run your PAP or nebulizer machine for 20-60 seconds with mask and tubing attached to flush fresh air through accessories.

Your masks, tubing, Tees and accessories may be sanitized daily, as desired.

NOTE: To stop the sanitation process mid-cycle, place finger on the On/Off Touch Sensor for 4 seconds. The sanitizer will signal the cancellation with a long beep and power off. Reseal case/container and let sanitizer and accessories sit in closed case/container for at least 90 minutes to allow residual ozone to dissipate before use. Stopping a sanitizing cycle before completion is not recommended.

IMPORTANT:

Do not use your mask, tubing or accessories for at least 90 minutes after sanitation is complete to allow remaining ozone to dissipate.

SANITIZING CPAP/BIPAP HUMIDIFICATION CHAMBER & TUBING :

1. Ensure CPAP/BiPAP machine is turned off.
2. Empty water from humidification chamber.
3. Place humidification chamber and/or tubing inside the supplied sanitizing/travel case. If the tubing and humidification chamber are too large for the sanitizing case, a medium-sized storage container with tightly fitting lid (12 qts or less) may be used, refer to Figure 7 below.

NOTE: Purify O3 Elite is intended for use to sanitize CPAP/BiPAP accessories. Please refer to your CPAP/BiPAP machine's user manual for guidance on cleaning and disinfection of the PAP machine.

Figure 7

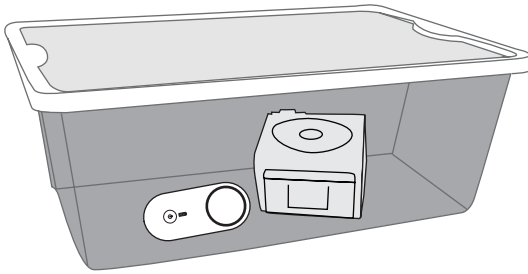

CPAP humidification chamber shown with Purify O3 Elite

4. To activate the Purify O3 Elite, place and hold finger on the On/Off Touch Sensor for 2 seconds as shown in Figure 8. The Purify O3 Elite will beep once and the Disinfection Progress Ring shown in Figure 9 will illuminate to indicate the disinfection process has begun. The Battery Life Indicator will also light to show the estimated battery life remaining.

NOTE: The On/Off Touch Sensor is activated by covering the button - it will not depress if pushed.

Figure 8

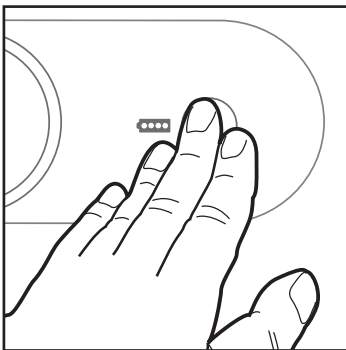

On/Off Touch Sensor

Figure 9

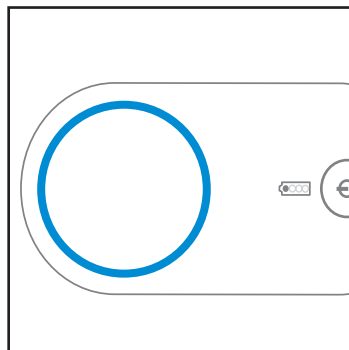

Disinfection Progress Ring

WARNING:
Operate only in a well ventilated area.
Do not breathe or ingest the ozone.

5. Zip case fully closed (or secure lid, if utilizing container). The sanitizing cycle for Purify O3 Elite is approximately 35 minutes in length. During the cycle, the Progress Indicator Ring will darken to indicate when the cycle is one fourth, halfway, and three-fourths complete as shown in Figure 10. At the conclusion of disinfection, the sanitizer will beep once and power off.

Figure 10

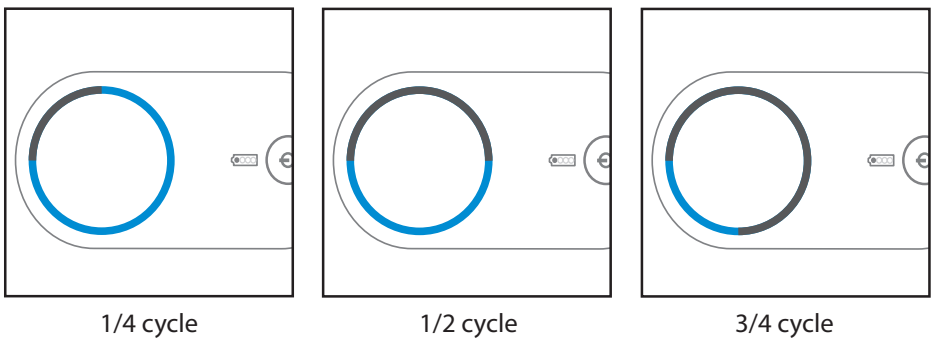

The sanitizer and accessories must remain in the closed case/container for an additional 90 minutes to allow the residual ozone to dissipate. Before use, run your PAP machine for 20-60 seconds with mask and tubing attached to flush fresh air through accessories.

Your CPAP/BiPAP humidification chamber may be sanitized weekly, as desired.

NOTE: To stop the sanitation process mid-cycle, place finger on the On/Off Touch Sensor for 4 seconds. The sanitizer will signal the cancellation with a long beep and power off. Reseal case/container and let sanitizer and accessories sit in closed case/container for at least 90 minutes to allow residual ozone to dissipate before use. Stopping a sanitizing cycle before completion is not recommended.

IMPORTANT:
Do not use your CPAP/BiPAP accessories for at least 90 minutes after sanitation is complete to allow remaining ozone to dissipate.

FREQUENTLY ASKED QUESTIONS:

The disinfection process leaves an odor:

- Before using, run your CPAP/BiPAP or nebulizer machine for 20-60 seconds to allow any residual odor to flush from the device.
- Run the Purify O3 Elite disinfection cycle earlier in the day to allow time for the residual odor to dissipate before use.

Charging indicator light does not turn on:

- Check the charging adapter and wire connection. Ensure battery has been charged for at least one hour.

Purify O3 Elite does not turn on after charging:

- Ensure the On/Off Touch Sensor is fully covered for 2 full seconds to power on.
- Connect the Purify O3 Elite to the charger and plug into an electrical outlet. Cover the On/Off Touch Sensor for 2 seconds to power on. Disconnect from outlet and use as normal.

Battery is fully charged but Purify O3 Elite sanitizer is not working:

- Contact the retailer where sanitizer was purchased for warranty evaluation.

The Purify O3 Elite stops functioning:

- Battery may be depleted. Connect charger to sanitizer and plug into electrical outlet to charge.

Purify O3 Elite stops during use after a full charge:

- Battery may have reached the end of its serviceable life. Charge sanitizer fully and attempt to run a complete sanitizing cycle.
- If the problem persists and sanitizer is less than 2 years from date of purchase, contact the retailer the sanitizer was purchased from for warranty evaluation. If over 2 years from purchase, dispose of the product per electronic recycling guidelines in your area.

Purify O3 Elite does not power off automatically after the sanitation cycle:

- Power the sanitizer off by covering the On/Off Touch Sensor for 4 seconds.
- If the problem persists and sanitizer is less than 2 years from date of purchase, contact the retailer the sanitizer was purchased from for warranty evaluation. If over 2 years from purchase, dispose of the product per electronic recycling guidelines in your area.

No ozone is generated:

- Verify the sanitizer has adequate battery life. Connect charger to sanitizer and plug into electrical outlet. Power sanitizer on and confirm fan is working. If fan is inoperable, contact the retailer where sanitizer was purchased for warranty evaluation.

Sanitizing multiple accessories / components in one cycle:

- A medium-sized storage container with lid (12 qts or less) may be used to sanitize masks, tubing and water humidification chamber in one cycle to save time.
- Follow sanitizing directions as listed in instruction section of this booklet.

Sanitizing CPAP/BiPAP or nebulizer machines:







- Purify O3 Elite is intended for use to sanitize equipment and accessories only.
- Please refer to your CPAP/BiPAP or nebulizer machine's user manual for guidance on cleaning and disinfection of the PAP machine.

DESINFECTADOR PORTATIL DE OZONO & DESINFECTANTE PARA EQUIPOS CPAP/BI PAP

MANUAL DE USO

Gracias por comprar la serie Purify O3 Elite de Responsive Respiratory Desinfectante de ozono CPAP/BI PAP. Purify O3 Elite utiliza tecnología de ozono para desinfectar equipos CPAP/BI PAP de forma rápida y efectiva sin agua, jabón ni productos químicos añadidos. Con el uso adecuado, se ha demostrado que el desinfectante Purify O3 Elite elimina eficazmente el 99.99% de los gérmenes y bacterias.

PRECAUCIONES:

-  Lea cuidadosamente el manual de uso antes de utilizar el equipo, para solución de problemas, información de mantenimiento y seguridad. Guárdelo para futuras referencias.
-  Manténgalo alejado de agua. Este equipo tiene componentes electrónicos.
-  Uselo solamente en área bien ventilada.
-  No lo use cerca de llamas, vapor de gas u otros combustibles.
-  Manténgalo fuera del alcance de los niños.
-  No respire o ingiera ozono liberado por el equipo.
-  Permita que la estuche o contenedor de desinfección permanezca cerrado, sin molestias durante al menos 90 minutos después de que se complete el ciclo de desinfección, para permitir la disipación del ozono restante. No utilice accesorios CPAP/BI PAP durante al menos 90 minutos después de que finalice el ciclo de saneamiento.

ESPECIFICACIONES:

Model: Purify O3 Elite Series 190-6100 (XD200)

Tamaño: 5.75" L x 2.5" W x 1.5" H

Peso: 0.49 lbs

Energía Eléctrica: 3.7V, 2000mAh Batería recargable de ión-litio

Input: AC100-240V, 50/60Hz

Rated Power: <- 15VA

Temperatura de funcionamiento: 23° F ~ 113° F / -20° C ~ 55° C

Storage Temperature: 23° F ~ 113° F

FDA Registered

PARTES INCLUIDAS:

- Purify O3 Elite unidad desinfectante con batería recargable
- Cable USB y adaptador de carga
- Adaptador de tubo
- Estuche de doble uso disinfector/viaje
- Manual de uso

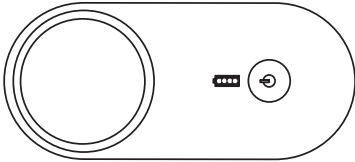

Purify O3 Elite Unidad Desinfectante



Estuche de doble uso disinfector/viaje
#190-6002

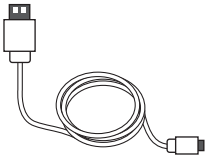

Cable USB
#190-6103



Adaptador de carga
#190-6004



Adaptador de tubo
#190-6005

Para comprar piezas de repuesto disponibles por separado, contacte a su vendedor minorista local para disponibilidad y precios.

COMPONENTES DE LA UNIDAD:

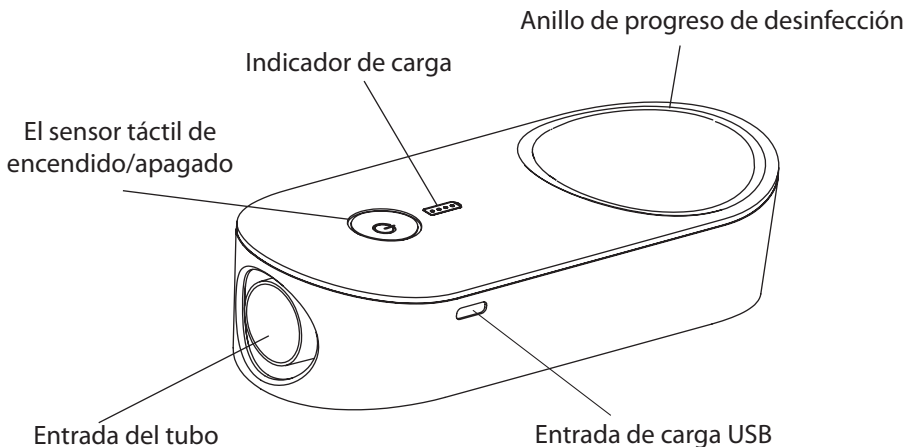

ANTES DE USAR:





Antes de usar, por favor asegúrese que:

- El equipo CPAP/BiPAP esté apagado
- Toda el agua haya sido vaciada de la cámara humidificadora
- Cualquier residuo visible en la máscara/almohadilla nasal sea limpiado usando una toallita de limpieza o un paño húmedo
- Los accesorios a desinfectar se desconectan/retiran del máquina CPAP/BiPAP

Para un saneamiento óptimo de los accesorios CPAP/BiPAP, coloque los accesorios CPAP/BiPAP y el Purify O3 Elite dentro del estuche de desinfección/viaje y cierre con cremallera. También se puede usar una recipiente de plástico (12 cuartos o menos) con tapa en lugar del estuche de desinfección para desinfectar la cámara de humidificación o el conjunto de máscara/tubo.

Utilice siempre el desinfectante Purify O3 Elite en un área bien ventilada. Evite respirar o ingerir la liberación de ozono. Permita que Purify O3 Elite repose durante 90 minutos después del ciclo de desinfección para permitir que se disipe el ozono residual.

NOTAS IMPORTANTES:

-  Por razones de salud y seguridad, no use su máquina CPAP/BiPAP y accesorios hasta por lo menos después de pasados 90 minutos de desinfección para permitir que el ozono producido se disipe de nuevo al oxígeno.
-  Asegúrese que el Purify O3 sea operado en un área bien ventilada. No respire o ingiera el ozono disipado durante/después de la operación.
-  La garantía será ANULADA si reparaciones/modificaciones han sido realizadas por personas no autorizadas. Para obtener servicio durante el período de garantía, comuníquese con el vendedor donde compro la unidad.
-  Purify O3 Elite está diseñado para desinfectar los accesorios CPAP/BiPAP. Consulte el manual de usuario de su máquina CPAP/BiPAP para obtener orientación sobre la limpieza y desinfección de la máquina PAP.

LIMITE DE LA GARANTIA:

El Purify O3 Elite está cubierto por una garantía limitada de 2 años a partir de la fecha de compra y cubre defectos por el material usado o de la fabricación. Daños por uso impropio, mal uso o desgaste, no están cubiertos por la garantía.

Por favor registre su equipo en línea: www.respondo2.com/warranty y adjunte su recibo a éste folleto.

El servicio y/o reemplazo de la garantía queda a discreción de Responsive Respiratory. Para solicitudes de garantía, comuníquese con su vendedor o distribuidor médica donde adquirió Purify O3 Elite.

CARGANDO LA BATERÍA:

La unidad desinfectadora Purify O3 Elite contiene una batería de ión-litio recargable. Antes de recargar la batería, para un mejor rendimiento y vida útil de la batería, use el desinfectante 4-5 ciclos de desinfección, o hasta que la batería esté completamente descargada. Asegúrese de que el desinfectante esté apagado mientras se carga.

Para cargar la batería, conecte el cable USB al adaptador de carga. Conecte el cable a la entrada del USB a un lado de la unidad como muestra la Figura 1 debajo. Luego, conecte el adaptador de carga a una toma de corriente. Durante el proceso de carga, el indicador de duración de la batería se iluminará con una serie de luces indicadoras blancas parpadeantes. Cuando el Purify O3 Elite está completamente cargado, las luces indicadoras de duración de la batería cambiarán a blanco sólido.

El tiempo promedio de carga es de 2-3 horas y puede variar dependiendo en la capacidad restante en la batería. Si la unidad deja de funcionar mientras está en uso después de haber cargado completamente la batería, puede haber llegado al fin de su vida útil.

Figura 1

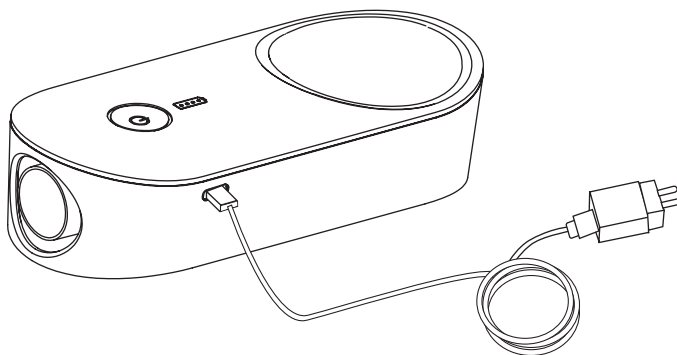

ADVERTENCIA DE BAJA POTENCIA:

Cuando se alcanzan niveles bajos de batería, Purify O3 Elite alertará al usuario con alertas visuales y auditivas. Las luces indicadoras de duración de la batería parpadearán rápidamente y sonará un sonido prolongado. Si está en uso, el desinfectante intentará continuar desinfectando por el resto de la vida útil de la batería disponible. Se recomienda cargar el desinfectante lo antes posible después de la advertencia de baja potencia.

DESINFECCIÓN MÁSCARA/TUBERÍA CPAP/BiPAP:

1. Desconecte la máscara y la tubería de la máquina CPAP/BiPAP.
2. Usando una toallita de limpieza o un paño húmedo, limpie ligeramente la máscara/ almohadilla nasal de cualquier residuo.
3. Coloque la máscara, el tubo y el desinfectante Purify O3 Elite dentro del estuche de desinfección / viaje suministrado. (Para obtener los mejores resultados, conecte el tubo directamente al Purify O3 Elite como se muestra en la Figura 2.) Si el conjunto del tubo y la máscara es demasiado grande para la caja de desinfección, un contenedor de almacenamiento tamaño mediano con tapa sólida (12 cuartos o menos) puede usarse, consulte la Figura 3 a continuación. Para el saneamiento solo con máscara, coloque la máscara y Purify O3 Elite dentro de la caja de desinfección/almacenamiento.

NOTA: Purify O3 Elite está diseñado para desinfectar los accesorios CPAP/BiPAP. Consulte el manual de usuario de su máquina CPAP/BiPAP para obtener orientación sobre la limpieza y desinfección de la máquina PAP.

Figura 2



Figura 3



ADVERTENCIA:
Operar solo en un área bien ventilada. No respire ni ingiera el ozono.

4. Para activar el Purify O3 Elite, coloque y mantenga el dedo en el sensor táctil de encendido/apagado durante 2 segundos como se muestra en la Figura 4. El Purify O3 Elite emitirá un pitido una vez y el anillo de progreso de desinfección que se muestra en la Figura 5 se iluminará para indicar el proceso de desinfección ha comenzado. El indicador de duración de la batería también se iluminará para mostrar la duración restante estimada de la batería.

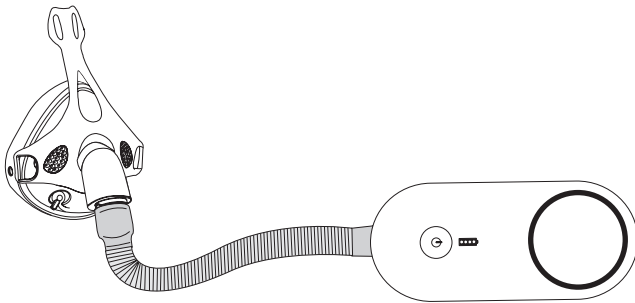
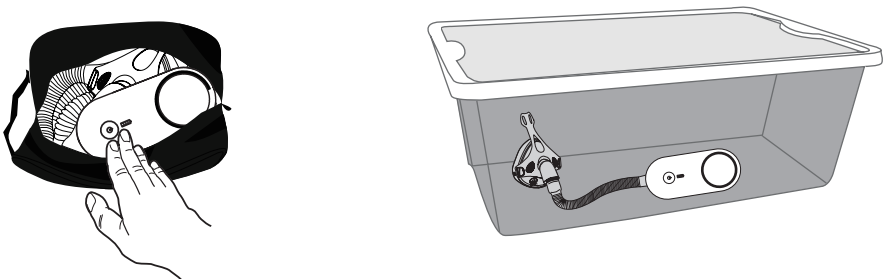
NOTA: El sensor táctil de encendido / apagado se activa al cubrir el botón; no se presionará si se presiona.

Figura 4

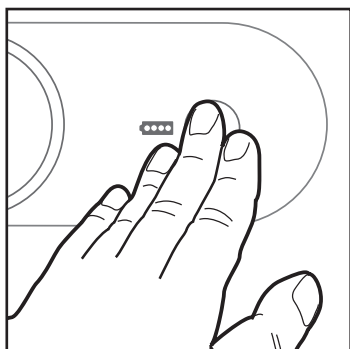

El sensor táctil de encendido/apagado

Figura 5

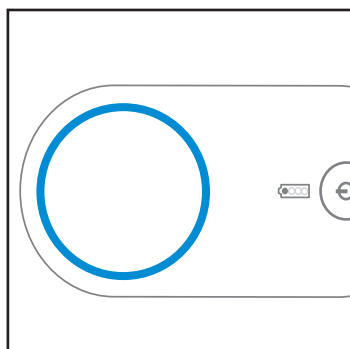

Anillo de progreso de desinfección

5. Cierre la estuche completamente cerrada (o asegure la tapa, si utiliza contenedor). El ciclo de desinfección para Purify O3 Elite es de aproximadamente 35 minutos de duración. Durante el ciclo, el Anillo indicador de progreso se oscurecerá para indicar cuándo el ciclo está completo en un cuarto, a la mitad y en tres cuartos, como se muestra en la Figura 6. Al finalizar la desinfección, el desinfectante emitirá un sonido y se apagará.

Figura 6

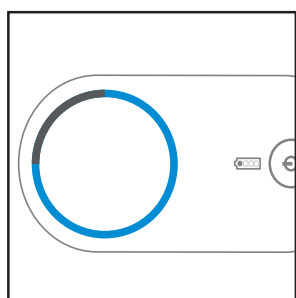

1/4 ciclo

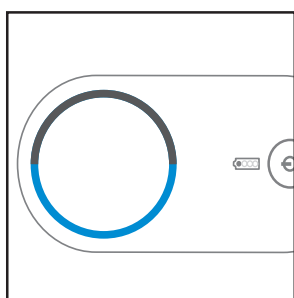

1/2 ciclo

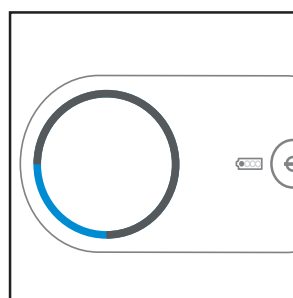

3/4 ciclo

El desinfectante y los accesorios deben permanecer en la caja/recipiente cerrado durante 90 minutos adicionales para permitir que el ozono residual se disipe. Antes de usar, ejecute su máquina PAP durante 20-60 segundos con la máscara y el tubo conectados para purgar el aire fresco a través de los accesorios.

Su máscara puede ser desinfectada diariamente, según lo deseado.

NOTA: Para detener el proceso de saneamiento a mitad del ciclo, coloque el dedo en el sensor táctil de encendido/apagado durante 4 segundos. El desinfectante indicará la cancelación con un pitido largo y apagado. Vuelva a sellar la caja/recipiente y deje que el desinfectante y los accesorios se asienten en la caja/recipiente cerrado durante al menos 90 minutos para permitir que el ozono residual se disipe antes de usar. No se recomienda detener un ciclo de desinfección antes de completarlo.

IMPORTANTE:
**No use la máquina CPAP/BiPAP
hasta por lo menos 90 minutos después de que
el proceso de desinfección haya terminado para
permitir que el residuo de ozono se disipe.**

DESINFECCIÓN DE CÁMARA DE HUMIDIFICACIÓN Y TUBERÍA CPAP/BIPAP:

1. Asegúrese que la máquina CPAP/BiPAP esté apagada y desconectada.
2. Vacíe el agua de la cámara de humidificación.
3. Coloque la cámara y/o tubo de humidificación dentro del estuche de desinfección/viaje suministrado. Si el tubo y la cámara de humidificación son demasiado grandes para la caja de desinfección, se puede usar un recipiente de almacenamiento de tamaño mediano con tapa sólida (12 cuartos o menos), consulte la Figura 7 a continuación.

NOTA: Purify O3 Elite está diseñado para desinfectar los accesorios CPAP/BiPAP. Consulte el manual de usuario de su máquina CPAP/BiPAP para obtener orientación sobre la limpieza y desinfección de la máquina PAP.

Figura 7

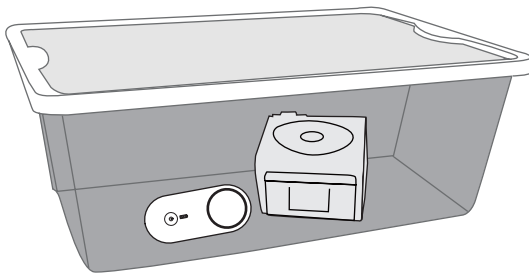

4. Para activar el Purify O3 Elite, coloque y mantenga el dedo en el sensor táctil de encendido/apagado durante 2 segundos como se muestra en la Figura 8. El Purify O3 Elite emitirá un pitido una vez y el anillo de progreso de desinfección que se muestra en la Figura 9 se iluminará para indicar que el proceso de desinfección ha comenzado. El indicador de duración de la batería también se iluminará para mostrar la duración restante estimada de la batería.

NOTA: El sensor táctil de encendido/apagado se activa al cubrir el botón; no se presionará si se presiona.

Figura 8

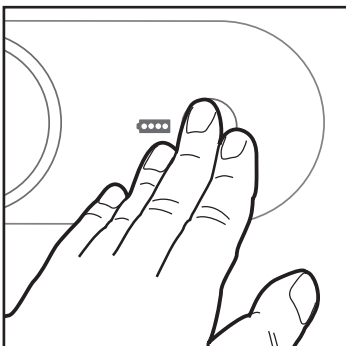

El sensor táctil de encendido/apagado

Figura 9

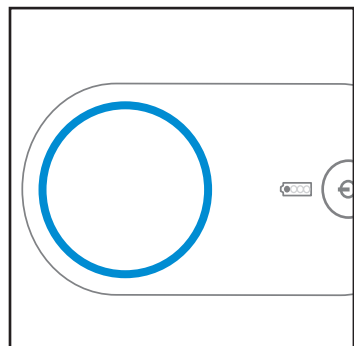

Anillo de progreso de desinfección

ADVERTENCIA:
Operar solo en un área bien ventilada. No respire ni ingiera el ozono.

5. Cierre con cremallera completamente cerrada (o tapa segura, si utiliza un contenedor). El ciclo de desinfección para Purify O3 Elite es de aproximadamente 35 minutos de duración. Durante el ciclo, el anillo indicador de progreso se oscurecerá para indicar cuándo se completa el ciclo un cuarto, la mitad y tres cuartos, como se muestra en la Figura 10. Al finalizar la desinfección, el desinfectante emitirá un pitido y se apagará.

Figura 10

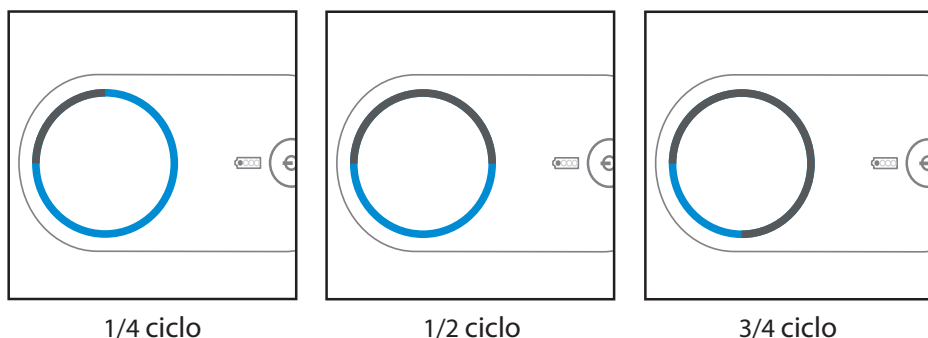

El desinfectante y los accesorios deben permanecer en la caja/recipiente cerrado durante 90 minutos adicionales para permitir que el ozono residual se disipe. Antes de usar, ejecute su máquina PAP durante 20-60 segundos con la máscara y el tubo conectados para purgar el aire fresco a través de los accesorios.

Su cámara de humidificación CPAP/BiPAP puede desinfectarse semanalmente, según lo desee.

- NOTA:** Para detener el proceso de saneamiento a mitad del ciclo, coloque el dedo en el sensor táctil de encendido/apagado durante 4 segundos. El desinfectante indicará la cancelación con un pitido largo y apagado. Vuelva a sellar la caja/recipiente y deje que el desinfectante y los accesorios se asienten en la caja/recipiente cerrado durante al menos 90 minutos para permitir que el ozono residual se disipe antes de usar. No se recomienda detener un ciclo de desinfección antes de completarlo.

IMPORTANTE:
No use la máquina CPAP/BiPAP hasta por lo menos 90 minutos después de que el proceso de desinfección haya terminado para permitir que el residuo de ozono se disipe.

PREGUNTAS FRECUENTES:

El proceso de desinfección deja un olor:

- Antes de usarlo, ejecute su máquina CPAP/BiPAP durante 20-60 segundos para permitir que el olor residual salga del dispositivo.
- Ejecute el ciclo de desinfección Purify O3 Elite más temprano en el día para dejar tiempo para que el olor residual se disperse antes de su uso.

La luz indicadora de carga no se enciende:

- Compruebe el adaptador de carga y la conexión del cable. Asegúrese de que la batería haya sido cargada por al menos una hora.

Purify O3 Elite no se enciende después de cargar:

- Asegúrese de que el sensor táctil de encendido/apagado esté completamente cubierto durante 2 segundos completos para encenderlo.
- Conecte el Purify O3 Elite al cargador y conéctelo a una toma de corriente. Cubra el sensor táctil de encendido/apagado durante 2 segundos para encenderlo. Desconectarse de salida y uso como normal.

La batería está completamente cargada pero la unidad Purify O3 Elite no funciona:

- Póngase en contacto con el vendedor donde adquirió la unidad para evaluar la garantía.

Purify O3 Elite deja de funcionar:

- La batería puede estar agotada. Conecte el cargador a la unidad y enchúfelo a una salida para cargar.

Purificar O3 Elite se detiene durante el uso después de una carga completa:

- La batería puede haber llegado al final de su vida útil. Cargue la unidad completamente y intente ejecutar un ciclo completo de desinfección.
- Si el problema persiste y la unidad es inferior a 2 años a partir de la fecha de compra, comuníquese con el vendedor donde adquirió la unidad para evaluar la garantía. Si más de 2 años desde la compra, deseche el producto por reciclaje electrónico pautas en su área.

Purify O3 Elite no se apaga automáticamente después del ciclo de saneamiento:

- Apague el desinfectante cubriendo el sensor táctil de encendido/apagado durante 4 segundos.
- Si el problema persiste y la unidad es inferior a 2 años a partir de la fecha de compra, comuníquese con el vendedor al que le compró la unidad para evaluar la garantía. Si más de 2 años desde la compra, deseche el producto por reciclaje electrónico pautas en su área.

No se genera ozono:

- Verifique que la unidad tenga una vida útil adecuada de la batería. Conecte el cargador a la unidad y enchufe en una toma de corriente. Encienda la unidad y confirme que el ventilador funciona. Si el ventilador es inoperable, comuníquese con el minorista donde adquirió la unidad para obtener la garantía de evaluación.

Desinfección de todos los componentes CPAP/BiPAP en un ciclo:

- Se puede usar un recipiente de almacenamiento de tamaño mediano con tapa (menos de 12 cuartos de galón) para desinfecte su máscara, tubería y cámara de humidificación de agua en un ciclo para ahorrar tiempo.
- Siga las instrucciones de desinfección que se enumeran en la sección de instrucciones de este folleto.

Desinfección de máquinas CPAP/BiPAP:

- Purify O3 Elite está diseñado para desinfectar los accesorios CPAP/BiPAP.
- Consulte el manual de usuario de su máquina CPAP/BiPAP para obtener orientación sobre limpieza y desinfección de la máquina PAP.