

OWNER'S MANUAL

Swash 1200/1400 Luxury Bidet Toilet Seats

S1200-EW

S1400-EW

S1400-EB

S1200-RW

S1400-RW

S1400-RB



Attach Proof of Purchase to This Page

Joindre une preuve d'achat à cette page

Adjunte prueba de compra a esta página

CONTENTS

This manual contains important safety information. Before operating the bidet, please read this manual thoroughly, and retain it for future reference.

GENERAL INFO

- 02 SAFETY INFORMATION
- 06 PRODUCT INFORMATION
- 06 Product Features
- 08 Product Dimensions
- 09 Product Parts

PRODUCT INSTALLATION

- 10 PRODUCT INSTALLATION
- 10 Installation Parts
- 11 Before Installation
- 11 Swash Installation
- 14 Remote Control Installation
- 15 External Bidet Filter Installation

PRODUCT OPERATION

- 16 OPERATING THE SWASH
- 16 S1200 Remote Control Guide
- 18 S1400 Remote Control Guide
- 20 Bidet Seat Controls Guide
- 21 Using the Swash 1200/1400
- 25 Using the Swash 1400's
Additional Features
- 26 Swash Special Mode Operations

TECHNICAL INFO

- 28 PRODUCT SPECIFICATIONS
- 29 MAINTENANCE
- 29 Seat Cleaning & Removal
- 29 Nozzle Cleaning
- 30 Replacing the Deodorizer Cartridge
- 30 Cleaning the Mesh Filter
- 31 Product Storage & Use
- 31 TROUBLESHOOTING
- 34 WARRANTY

TRANSLATIONS

- 36 SPANISH
- 72 FRENCH

SAFETY INFORMATION (IMPORTANT SAFEGUARDS)

Be careful to keep this safety information. Please read this information to prevent property loss and ensure safety.



DANGER:

If not observed, serious injury or even death may occur as a result.



WARNING:

If not observed, serious physical injury or property damage may occur as a result.



CAUTION:

If not observed, minor physical injury or property damage may occur as a result.

READ ALL INSTRUCTIONS BEFORE USING



DANGER

Failure to observe the following warnings may result in electric shock, fire, personal injury, property damage or product damage:

- The remote control for this product contains a button style coin battery. If swallowed, it can cause severe injury or death in just 2 hours. Keep the remote away from children and seek medical attention immediately if suspected ingestion of the battery occurs.
- Do not use a damaged power plug or plug into a loose electric outlet.
- Do not move the product by pulling the power cord.
- Do not handle the product or power plug with wet hands.
- Do not forcefully bend the power cord or place heavy objects on it to prevent it from being damaged or deformed.
- Do not connect and pull out the power plug or cord repeatedly.
- Unplug the product before cleaning, repairing, inspecting, or replacing parts.
- Remove any dust or water from the power plug prior to plugging in.
- Do not plug the product into an electrical outlet or power strip that is being used by too many other products. Use an electrical outlet adequate for the wattage of the product rated for a minimum of 15 amps.
- If the power cord is damaged, do not attempt to repair, modify, or replace the cord yourself. Contact the Brondell Service Center toll free at 888-542-3355 or email us through our website.
- If the product produces a strange noise, a burning smell, or emits smoke, unplug it immediately from the electrical outlet and contact Brondell. Failure to do so may result in electric shock or fire.
- Do not insert any wires or sharp objects into any product gaps. This may result in electric shock, fire, or product damage.

SAVE THESE INSTRUCTIONS

SAFETY INFORMATION (cont.) (IMPORTANT SAFEGUARDS)

DANGER

- Do not place an electronic or gas heater near the product or dispose of any burning materials such as a lit cigarette in the toilet. This may result in fire or product deformation. Do not place any containers filled with water or other liquids, food, metallic objects, or any flammable material on top of the product. If foreign material enters the product, this may result in electric shock or fire.
- Do not use the product in locations exposed to excessive moisture and do not splash water onto the product.
- While cleaning the bathroom, pull the power plug out of the electrical outlet and exercise caution to ensure that water or cleaning supplies do not splash onto the bidet. Failure to do so may result in electric shock or fire.
- If foreign material enters the product, pull the power plug out of the electrical outlet, turn off the main water valve, and call the Brondell Service Center.
- Do not disassemble, repair, or modify the product yourself.
- Do not use the product while wet from bathing or showering.
- Do not place or store the product where it can fall or be pulled into a tub or sink.
- Do not place in or drop the product into water or any other liquid.
- Do not reach for the product if it has fallen into water. Unplug the product immediately and call the Brondell Service Center.
- Do not use the product if it is not working properly. Please unplug the product immediately, close the main water supply valve, and call the Brondell Service Center at 888-542-3355. Failure to do so may result in electric shock, fire, or flooding.

WARNING

Failure to observe the following warnings may result in electric shock, fire, personal injury, property damage or product damage.

- Do not plug in, operate, or store the unit in locations where flammable or combustible materials are used or kept.
- Do not use industrial water, or gray water for the supply, as this may cause skin damage or disease.
- Turn off the main water supply valve when cleaning.
- For children and seniors who may have difficulties with adjusting temperatures or those with sensitive skin or impaired heat sensitivity, set the temperature of the wash spray and seat to “low” or “off” to prevent burning.
- Close supervision is necessary when this product is used by children, seniors, or persons requiring general assistance.
- Do not press the buttons using excessive force.
- Do not stand on top of or place any heavy objects onto the seat cover.
- Use this product for its intended use only, as described in this manual. Do not use any attachments that are not recommended by Brondell.

SAVE THESE INSTRUCTIONS

SAFETY INFORMATION (cont.)

(IMPORTANT SAFEGUARDS)

WARNING

- Never operate this product if it has a damaged cord or plug, if it is not working properly, if it has been dropped or damaged, or dropped into water. Contact the Brondell Service Center for examination and repair.
- Keep the cord away from heated surfaces and heating vents.
- Never block the air openings of the product or place it on a soft surface, such as a bed or couch, where the air openings may be blocked. Keep the air openings free of lint, hair, etc.
- Never drop or insert any object into any opening or hose.
- Do not use the product outdoors or operate where aerosol (spray) products are being used or a room where it could be exposed to oxygen.
- Connect this product to a properly grounded outlet only. Refer to the Grounding Instructions in the next pages of the manual.

CAUTION

Failure to observe the following warnings may result in electric shock, fire, personal injury, property damage, or product damage.

- For California Customers: CR2032 batteries contain Perchlorate Material - special handling may apply. Visit <http://www.dtsc.ca.gov/hazardouswaste/perchlorate> for more information.
- Do not connect the main water supply to the hot water pipe or supply (only connect to the cold water supply).
- After the installation, make sure to check all water supply connections for leaks. Rubber washers should be in place for the water connection hoses & T-Valve.
- Do not open/close the seat or seat cover with excessive force.
- Exercise caution that urine does not come into contact with the product - failure to do so may result in bad odors or malfunction.
- If the product will not be used for a long period of time, unplug the power cord, close the main water supply valve, and drain any water in the water tank.
- Do not pull out the bidet hose using excessive force.
- Do not use thinner, benzene, acidic chemicals, chloride, or hydrochloric acid detergent on or near the product. This may result in corrosion to the metal parts or discoloration or scratches to the bidet body.
- This appliance is not intended for use by persons (including children and seniors) with reduced physical, sensory, or mental capabilities, or lack of experience and knowledge, unless they have been given supervision or instruction concerning the use of the appliance by a person responsible for their safety.
- Children should be supervised to ensure that they do not play with the appliance.

SAVE THESE INSTRUCTIONS

SAFETY INFORMATION (cont.) (IMPORTANT SAFEGUARDS)

GROUNDING AND GFI OUTLET INSTRUCTIONS

This product should only be used with a grounded GFCI (Ground Fault Circuit Interrupter) outlet and a grounded three-prong electrical cord as shown to the right. In the event of an electrical short circuit, using a grounded GFCI outlet reduces the risk of electric shock.

This product is equipped with a grounded cord and is for use on a nominal 120V circuit only (minimum 15 amps) and must be plugged into an outlet that is properly grounded with a GFCI breaker as shown. Replace or repair a damaged cord immediately.

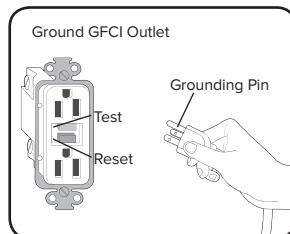

Improper use of the grounding plug can result in a risk of electric shock.

- If repair or replacement of the cord or plug is necessary, do not connect the grounding wire to either flat blade terminal. The wire with green insulation (either with or without a yellow stripe) is the grounding wire.
- Check with a qualified electrician if the grounding instructions are not completely understood, or if there is doubt if the product is properly grounded.

Extension Cord Use

If it is necessary to use an extension cord, only use those rated for a minimum of 15 amps with a three-wire extension cord with a three-blade grounding plug. Only plug into a three-slot grounded GFCI receptacle that will accept the plug of the product. Replace or repair any damaged cords immediately.

SAVE THESE INSTRUCTIONS

PRODUCT INFORMATION

S1200/1400 PRODUCT FEATURES

Dual Stainless Steel Nozzles – separate stainless steel nozzles resist soiling and bacterial contamination for enhanced hygiene. The dual nozzle configuration ensures accurate coverage for all types of users.

Aerated Wash Spray – micro-bubbles introduced into the wash spray create a gentler, softer wash action designed for sensitive skin. In addition, the aerated spray reduces overall water consumption and is more effective in washing the skin.

Positionable Nozzles – each nozzle has seven different positions to ensure the most comfortable and complete wash.

Ergonomic Heated Seat – with four temperature settings (High/Med/Low/Off).

Night Light – an illuminating night light means no more blinding lights during midnight trips to the bathroom.

Sturdy, “Sittable” Lid – the strong bidet seat lid will support up to 270 pounds.

Gentle Closing Seat and Lid – “slam free” gentle closing seat and lid are user friendly.

Instant and Endless Warm Water – the cutting-edge instant ceramic heating system ensures an endless warm water stream for posterior and feminine washes.

Adjustable Water Temperature and Pressure – each wash mode (Front and Rear) has four available water temperature settings, and three water pressure settings.

Wide Spray Option – three width settings widens the wash spray from a strong concentrated stream to a soft spray for a more personal and thorough wash.

Wireless Remote Control – the intuitive remote control comes with a convenient magnetic dock and mounting bracket, and includes its own Eco Mode to conserve battery life.

Two User Memory Settings – personalize your settings like water temperature, water pressure, and even the spray width to your own preferences and retain them with two programmable profile settings.

“Auto” Function – activates a preset for either a Front or Rear wash cycle. The Dry cycle will then activate with the Swash 1400. See page 22 for more details.

Automatic Eco Mode – this function automatically lowers the seat temperature ten minutes after the Swash was last used.

Quick-Release Seat – quick-release button for easy removal and cleaning of seat and toilet.

S1400-ONLY PRODUCT FEATURES

Warm Air Dryer – includes adjustable temperature with three levels for a hands-free experience and toilet paper reduction – even elimination.

Nozzle Oscillation – the move function provides a massaging, oscillating cleanse during the wash cycle ensuring a thorough and comfortable wash.

Nozzle Sterilization – utilizing silver as a natural antibacterial agent we are able to create a sterilizing wash for the nozzles that is 100% chemical and maintenance free keeping them clean, hygienic, and corrosion free.

Deodorizer – the activated charcoal deodorizing filter eliminates odors at the source. It does not cover or mask odors, but eliminates them by removing air from the toilet bowl, passing it through the replaceable filter and expelling the clean air through the vent in the back of the Swash.

PRODUCT INFORMATION (cont.)

PRODUCT DIMENSIONS

Elongated Top View

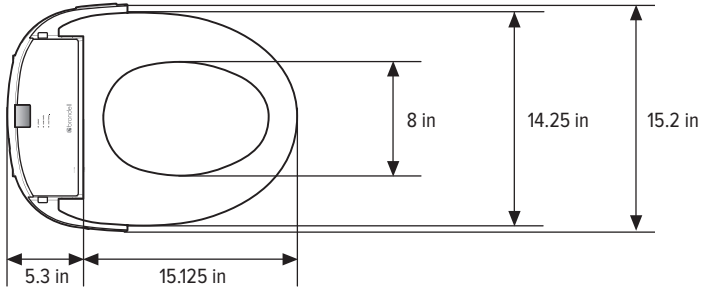

Round Top View

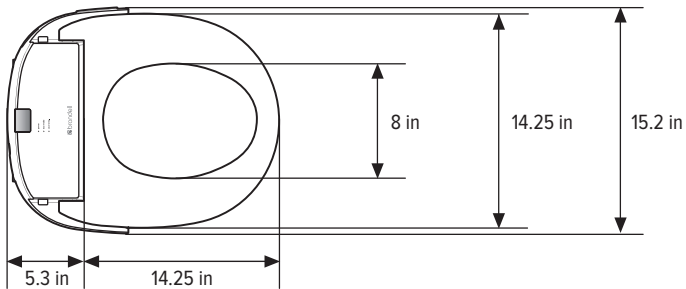

Bottom View

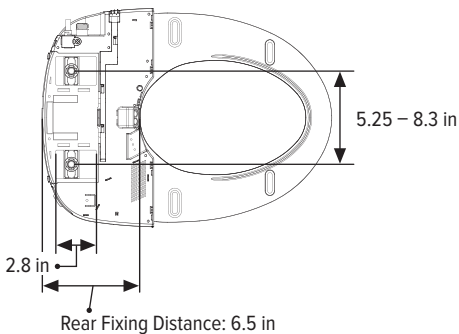

Distance Between Mounting Holes

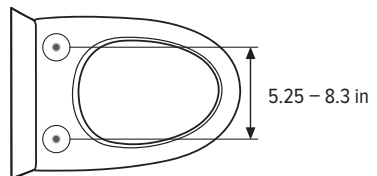

PRODUCT PARTS

1. Lid
2. IR Sensor
3. Stainless Steel Nozzles
4. Body (seat) Sensor
5. Seat
6. Power Cord
7. Bidet Hose
8. T-Valve
9. Drain Plug
10. Water Inlet
11. Quick Release Button
12. Mounting Plate
13. Deodorizer
14. Night Light
15. Remote Control

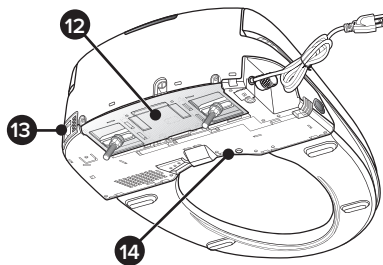
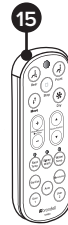
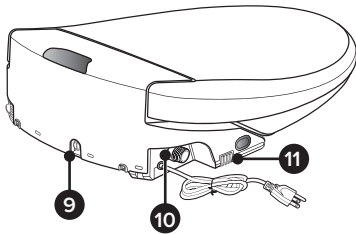
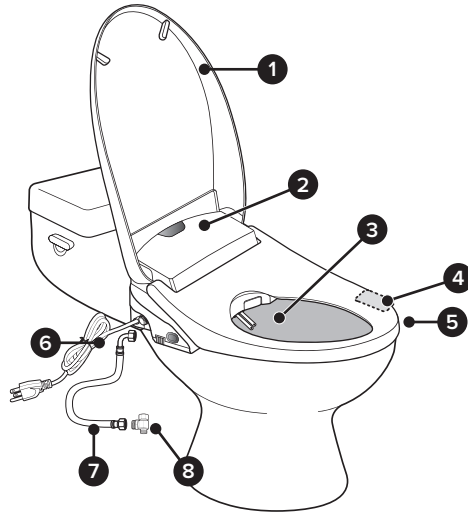

PRODUCT INSTALLATION

INSTALLATION PARTS

1. Mounting Bolt (2)
2. Rubber Cone Washer (2)
3. Flat Washer (2)
4. Barrel Nut (2)
5. Mounting Plate
6. Adjustable Bracket (2)
7. T-Valve Connector with Rubber Washer
8. Bidet Hose
9. Cable Clips (2)
10. Remote Control Wall Mount
11. Remote Screw (2)
12. Remote Anchor (2)
13. CR2032 Batteries (4)

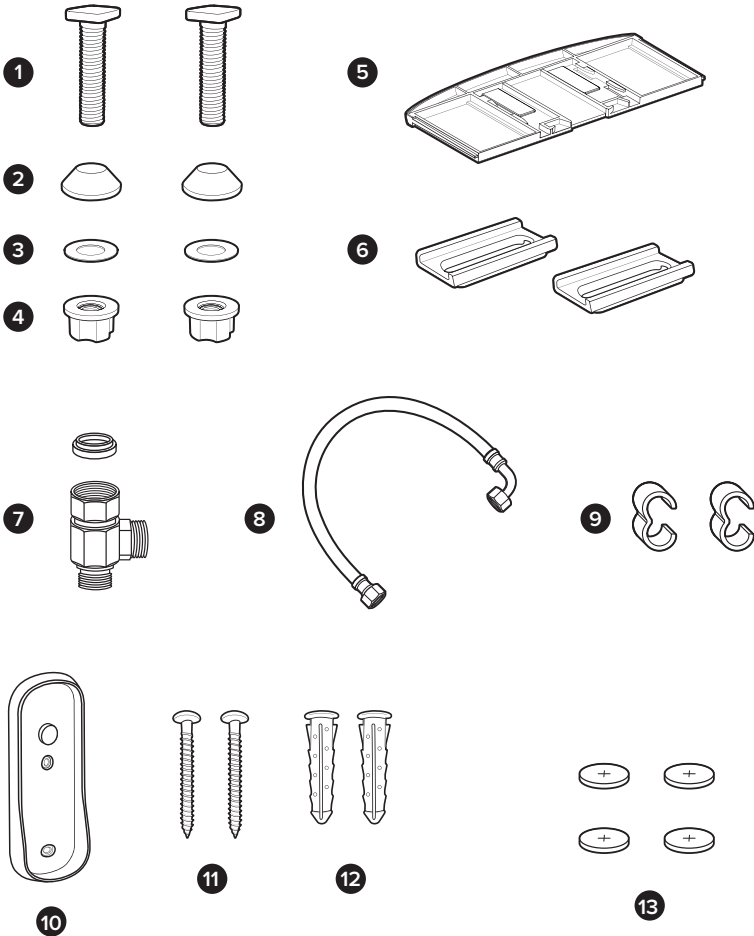

BEFORE INSTALLATION

WATCH OUR INSTALLATION VIDEO

Installation for all Swash products can be found online at brondell.com

CHECK FOR TOP MOUNT INSTALLATION

If your fixture only has top-side access to the mounting bolts that hold the seat to the toilet, you will likely need to purchase the Swash Bidet Seat Top Mount Hardware Kit, found on brondell.com.

CHECK FOR A CONCEALED TOILET FILL VALVE

Many modern toilets have sleek designs intended to cover and camouflage plumbing connections, which makes a standard Swash installation difficult or impossible. For this, we recommend using our Alternate Swash Bidet Seat T-Valve, found on brondell.com.

CHECK WATER SUPPLY LINE

Check the line that connects the toilet tank to the water shut off valve. If it is a rigid pipe, you may need to purchase a flexible hose to replace it before installing the Swash. The length of the hose and the size of the connectors will vary.

RESIDUAL MOISTURE IS NORMAL

Every product is tested with pure water during production to ensure the highest quality and performance. It is normal to find a small amount of residual moisture on the product and in the reservoir and filter.

TOOLS

A **Phillips head or standard screwdriver** may be needed to remove the existing toilet seat and a **standard wrench** may be needed for tight water supply connections. **Teflon tape** can be helpful in creating a water-tight seat between plumbing connections.

SWASH INSTALLATION

Please read these instructions carefully before installing the Swash. Failure to do so could result in flooding, leaking or damage to the product.

1. Existing Toilet Seat Removal
 - a. Lift hinge covers and use a screwdriver to remove the mounting bolts.
 - b. Remove the toilet seat.

NOTE: Steps may vary by type of seat and toilet

PRODUCT INSTALLATION (cont.)

SWASH INSTALLATION (cont.)

2. Turn Off Water Supply Valve and Flush Toilet
 - a. Turn water valve off to stop the flow of water.
 - b. Flush toilet and hold down handle to completely empty tank.
 - c. Disconnect water supply hose from toilet tank. Do not disconnect from the water supply valve.

NOTES:

- You may wish to place a container under the tank to catch any excess water.
- Do not continue without completing the above steps
- Failure to do so could result in flooding, leaking or damage to the Swash.

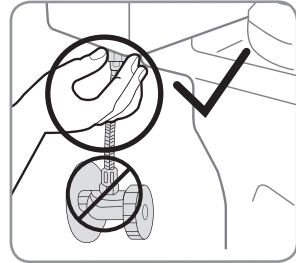

Step 2c

3. Connect T-Valve to the Toilet Tank Fill Valve
 - a. Place the flat edge of the rubber washer into the T-Valve against the metal with the raised lip facing the toilet tank connection.
 - b. Install the T-Valve with the rubber washer to the incoming water connection on the bottom of your toilet tank.

NOTES:

- The T-Valve connects to the fill valve directly under your toilet tank - it does not connect at the wall.
- Only connect to the cold toilet water supply line.
- If your water supply line is rigid you may need to replace it before continuing.

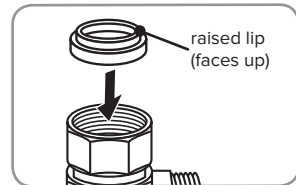

Step 3a

4. Connect the water supply line coming from the wall to the bottom of the T-Valve.

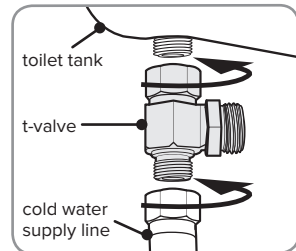

Steps 3-4

5. Install Mounting Plate
 - a. Place adjustable mounting plate over mounting holes on toilet, rubber side faces down, curved edge faces toward the toilet tank.
 - b. Place adjustable brackets flat side down in the center of the square opening in the mounting plate and insert mounting bolts through adjustable brackets and mounting holes. Be sure that the square mounting bolt head is even with sides of adjustable bracket.
 - c. Slide rubber cone washer, flat washer, and then barrel nut onto mounting bolts under the toilet bowl and tighten to keep mounting plate in place.

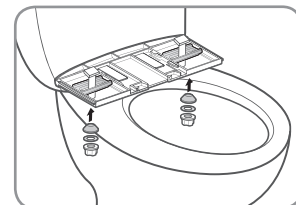

Steps 5b & 5c

SWASH INSTALLATION (cont.)

6. Connect the Bidet Hose to the Seat
 - a. Connect the bidet hose to the water inlet. Hand-tighten to secure. Take care not to twist the bidet hose, excessively bend it, or strip the plastic screw threads when screwing the hose onto the bidet seat.
7. Attach the Swash to the Mounting Plate
 - a. Set the Swash flat on the toilet bowl in front of the mounting plate, and slide seat onto plate until it is secure and “clicks” into place.
 - b. If the seat appears too short or too long for the toilet, adjust the mounting plate accordingly. To adjust the mounting plate, loosen barrel nuts underneath the toilet and slide seat forward or backwards as needed. Once the seat is lined up properly, tighten barrel nuts to hold in place.
8. Connect the open end of the Bidet Hose to the T-Valve.
9. Turn On Water Supply
 - a. Open the main water supply valve slowly and check for leaks.
 - b. Wait 5 minutes, check again and if there are no leaks continue.
10. Connect Power
 - a. Plug the power cord into the electrical outlet.
 - b. If desired, use the included Cable Clips to connect the power cord and bidet hose side-by-side for a tidier appearance.

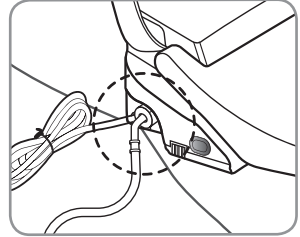

Step 6a

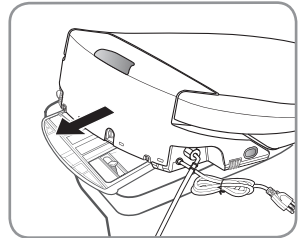

Step 7b

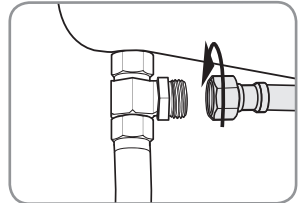

Step 8

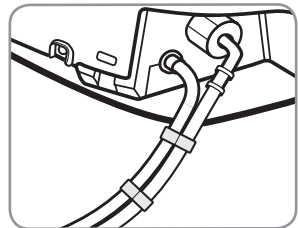

Step 10b

NOTES:

- Make sure to only use a grounded GFCI (ground fault circuit interrupter) electrical outlet. In the case of a short circuit, a grounded GFCI outlet may help prevent electric shock or injury.
- If it is necessary to use an extension cord, only use those rated for a minimum of 15 amps with a three-wire extension cord with a three-blade grounding plug.

PRODUCT INSTALLATION (cont.)

REMOTE CONTROL INSTALLATION

1. Battery Installation

- Separate the remote control from the magnetic dock.
- Turn remote over and open the child-proof battery compartment by popping off the battery cover with a flat-head screwdriver or small coin. Insert the four included CR2032 batteries “plus” side up and replace battery cover.
- To confirm the batteries are installed correctly, press the Stop button and you should see the “Wide Spray” LED light turn on for a few seconds (NOTE: the 2 other LED lights may or may not turn on at this time depending on the current settings).

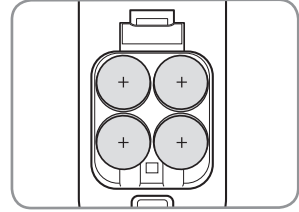

Step 1b

2. Mount Remote (optional)

- Identify a location in the bathroom for the remote control that is visible and reachable from the toilet.
- Depending on the wall type, you can install using the supplied screws and anchor mounts or use the provided double stick tape on the back of the remote wall mount.

Make sure the remote mount is fully secure with either method so that it does not fall and damage the remote control.

- Place the remote control into the mount as shown.

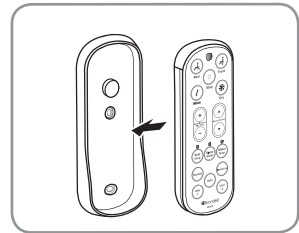

Step 2c



DANGER – Important Battery Information:

- Remote contains “coin-style” batteries – keep away from children. If swallowed, seek medical attention immediately.
- Ingestion of batteries may cause severe injury or death in just 2 hours.
- Use only CR2032 batteries. Do not mix new and old batteries together.
- Double-check the + and – direction.
- Take care when opening the battery compartment to replace the batteries - the batteries are spring-loaded.
- Dispose of old batteries carefully.



For California Customers: CR2032 batteries contain Perchlorate Material - special handling may apply. Visit <http://www.dtsc.ca.gov/hazardouswaste/perchlorate> for more information.

EXTERNAL BIDET FILTER INSTALLATION

NOTE:

- Customers with hard water, well water, and softened water can extend the life of their bidet seat by purchasing and installing an external inline water filter to be used with the Swash. The bidet filter should be changed every six months.

1. Turn Off Water Supply Valve and Flush Toilet.
 - a. Turn water valve off to stop the flow of water.
 - b. Flush toilet and hold down handle to completely empty tank.
2. Disconnect the Bidet Hose from the T-Valve
3. Connect the female end of the Swash Filter to the Open T-Valve Connection.
4. Connect the Bidet Hose to the male end of the Swash Filter.
5. Turn the toilet water supply valve back on.

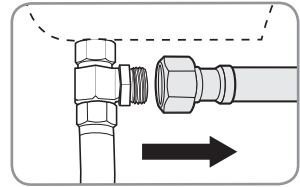

Step 2

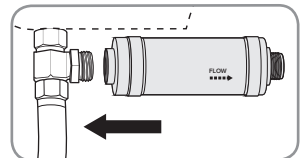

Step 3

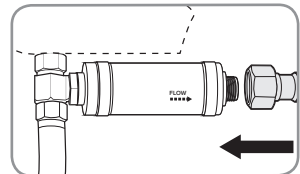

Step 4

OPERATING THE SWASH

QUICK REFERENCE GUIDE – S1200 REMOTE CONTROL

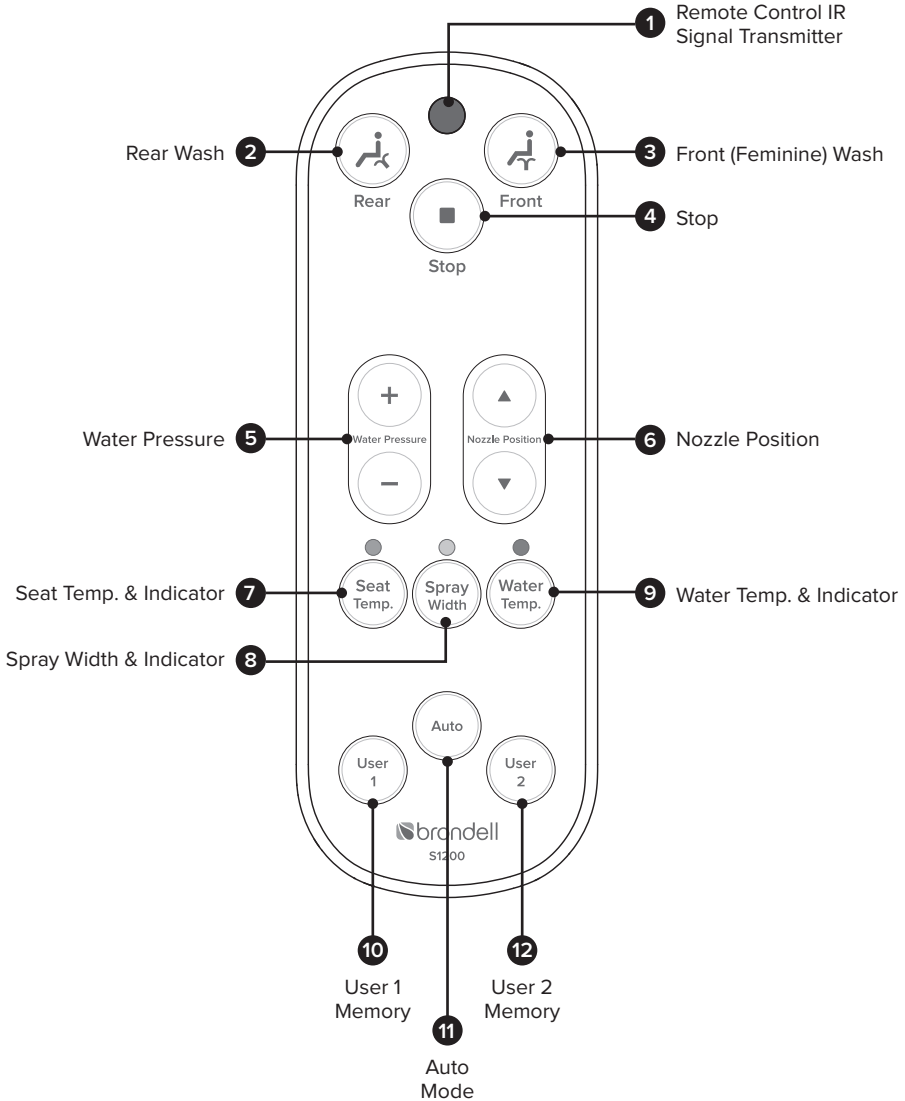

QUICK REFERENCE GUIDE – S1200 REMOTE CONTROL (cont.)

SEE DIAGRAM ON PAGE 16

1. Remote IR Signal Transmitter

Transmits the signal from remote control to the seat when a button is pressed.

2. Rear Wash Button

This button activates the aerated Rear Wash function.

3. Front (Feminine) Wash Button

This button activates the aerated Front, or “Feminine”, Wash function.

4. Stop Button

Stops all functions currently operating.

5. Water Pressure Buttons

These buttons increase or decrease the water pressure, to one of three settings, during either of the aerated wash cycles.

6. Nozzle Position Buttons

These buttons move the wash nozzle, to one of seven positions, during either of the aerated wash cycles.

7. Seat Temp. & Indicator

Indicates the Seat Temperature setting. Press the button to cycle through each setting.
Off, Low - 89° F (blue), Medium - 93° F (pink), High - 97° F (red)

8. Spray Width & Indicator

Indicates the wash Spray Width setting. Press the button to cycle through each setting.
Concentrated (blue), Medium (pink), and Wide (red)

9. Water Temp. & Indicator

Indicates the Water Temperature setting. Press the button to cycle through each setting.
Off - incoming water temp., Low - 90° F (blue), Medium - 95° F (pink), High - 100° F (red)

10. User Memory 1

This button contains the programming for all of the customizations set in User 1's wash cycles. See page 23 for more details.

11. Auto Mode

This button automatically runs a pre-programmed wash (front or rear) cycle. See page 22 for more details.

12. User Memory 2

This button contains the programming for all of the customizations set in User 2's wash cycles. See page 23 for more details.

OPERATING THE SWASH (cont.)

QUICK REFERENCE GUIDE – S1400 REMOTE CONTROL

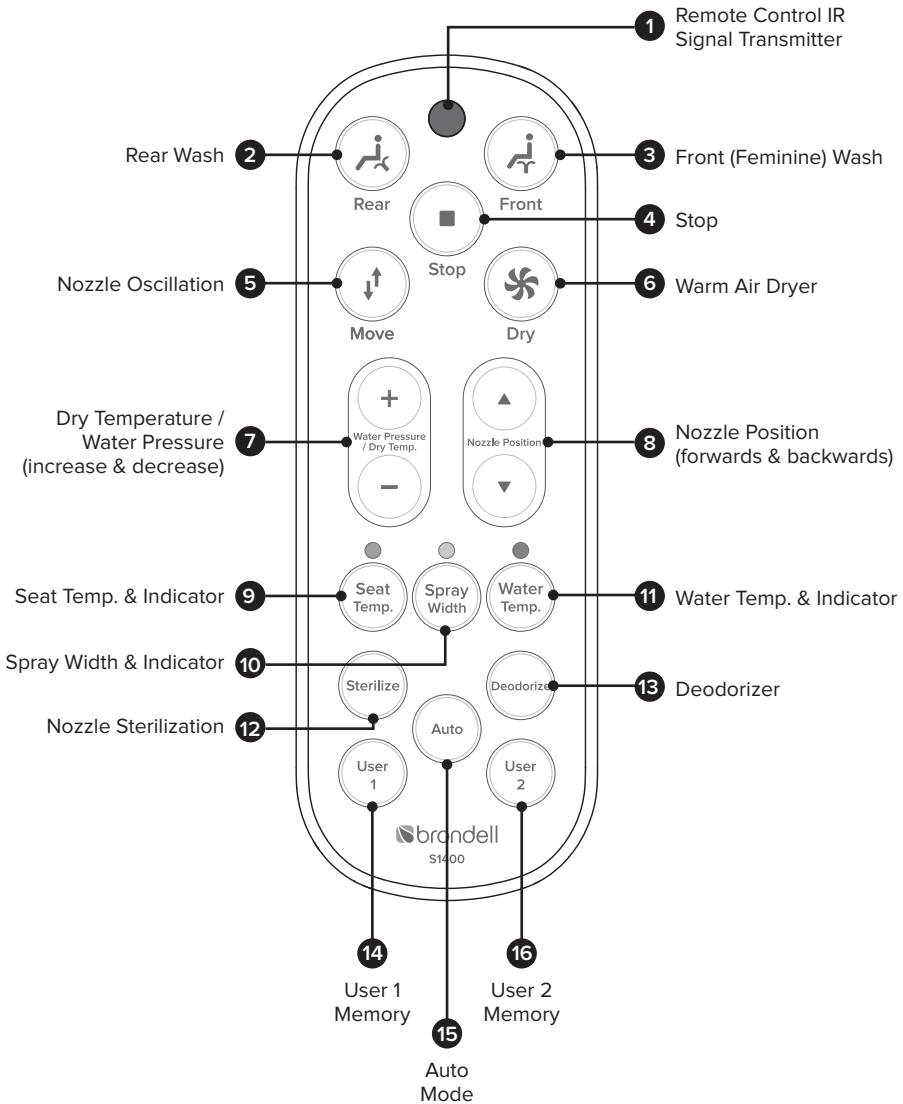

QUICK REFERENCE GUIDE – S1400 REMOTE CONTROL (cont.)

SEE DIAGRAM ON PAGE 18

1. Remote IR Signal Transmitter

Transmits the signal from remote control to the seat when a button is pressed.

2. Rear Wash Button

This button activates the aerated Rear Wash function.

3. Front (Feminine) Wash Button

This button activates the aerated Front, or “Feminine”, Wash function.

4. Nozzle Oscillation (Move) Button

This button activates the Nozzle Oscillation function. When activated, the front or rear nozzle moves back and forth during the wash cycle to clean a wider area. Push the button again to stop the oscillation.

5. Stop Button

Stops all functions currently operating.

6. Dry Button

Turns on the Warm Air Dryer for a period of two minutes.

7. Water Pressure/Dry Temperature Buttons

These buttons increase or decrease the water pressure, to one of three settings, during either of the aerated wash cycles. During the Dry cycle, these buttons increase or decrease the temperature of the Warm Air Dryer.

8. Nozzle Position Buttons

These buttons move the wash nozzle, to one of seven positions, during either of the wash cycles.

9. Water Temp. & Indicator

Indicates the Water Temperature setting. Press the button to cycle through each setting.

Off - incoming water temp., Low - 90° F (blue), Medium - 95° F (pink), High - 100° F (red)

10. Spray Width & Indicator

Indicates the wash Spray Width setting. Press the button to cycle through each setting.

Concentrated (blue), Medium (pink), and Wide (red)

11. Seat Temp. & Indicator

Indicates the Seat Temperature setting. Press the button to cycle through each setting.

Off, Low - 89° F (blue), Medium - 93° F (pink), High - 97° F (red)

12. Nozzle Sterilizer

Utilizing silver as a natural antibacterial agent, this sterilizing wash is 100% chemical and maintenance-free, keeping the nozzles clean, hygienic, and corrosion-free.

13. Deodorizer

Eliminates odors by removing air from the toilet bowl, passing it through the replaceable active carbon filter, and expelling the clean air through the vent in the back of the Swash.

14. User Memory 1

This button contains the programming for all of the customizations set in User 1's wash and dry cycles. See page 23 for more details.

15. Auto Memory

This button automatically runs a pre-programmed wash (front or rear) and dry cycle. See page 22 for more details.

16. User Memory 2

This button contains the programming for all of the customizations set in User 2's wash and dry cycles. See page 23 for more details.

OPERATING THE SWASH (cont.)

BIDET SEAT CONTROLS GUIDE

Basic functions such as Rear Cleansing and Nozzle Cleaning can be used without the remote by utilizing the auxiliary buttons shown below.

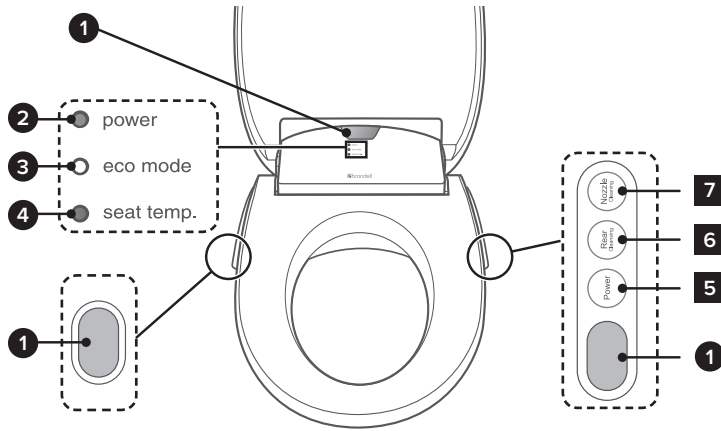

SEAT DISPLAY

1. Remote IR Receiver (3)

Receives signal from remote control.

2. Power Indicator

This indicator is illuminated when the bidet is powered on.

This indicator is turned off when Eco Mode is activated.

3. Eco Mode Indicator

This indicator is illuminated when Eco Mode is enabled and activated, ten minutes after the Swash was last used or programmed.

4. Seat Temperature Indicator

This indicator is illuminated when the seat temperature is set to Low, Medium, or High.

The indicator is turned off when the seat temperature is off. This indicator is also turned off when Eco Mode is activated.

AUXILIARY CONTROL PANEL

5. Power Button

Turns the seat On/Off. Press and hold the button for 2 seconds to turn off.

If the Power button is pressed while any wash function is operating, the wash function will stop.

6. Rear Cleansing Button

Initiates the rear wash function utilizing the settings last used.

7. Nozzle Cleaning Button

When pressed, one nozzle will fully extend, allowing for easy cleaning. Press again for the second nozzle to extend and once more to retract both nozzles.

USING THE SWASH 1200/1400

NOTES:

- The wash functions will not work unless the sensor in the seat detects someone sitting down (skin conductivity sensor). To override the Seat Sensor, please refer to the section on page 27.
- The remote control will not operate the Swash if the batteries are weak, dead, or not installed properly (remote requires 4 x CR2032 batteries to function).

Warm Water Aerated Wash

1. Sit on the seat to ensure skin-to-seat contact. The seat will give an audible response letting you know the seat sensor has been engaged. At the same time an automatic self-cleaning cycle will occur - a small amount of water will flush over the nozzles and into the toilet bowl.
2. Press the Front or Rear button on the remote to begin water flow. The nozzles will self-clean and purge a small amount of water which will last for several seconds prior to starting the wash function – please note that this may take up to 20 seconds. The front or rear wand will extend and wash for 2 minutes, then turn off automatically.
3. To keep the wash continuing longer than 2 minutes, press the Front or Rear button again during the wash cycle. Each time you press the button during the wash cycle, the 2 minute cycle starts again.
4. If you would like to stop the wash before the 2 minute cycle ends, press the Stop button to discontinue flow.
5. While washing, users can adjust the water temperature, water pressure, spray width, and nozzle position according to their preferences.
5. After the wash cycle, the nozzles will perform a self clean cycle purging water for approximately 5 seconds.

NOTE:

- You cannot increase the water pressure level to higher than level 2 under the following conditions: Main water supply temperature is under 50° F or if the rated power source is under 110V.

Nozzle Positioning

While the wash function is operating, use the Nozzle Position up and down arrows on the remote control to move the position of the nozzles and spray. Each nozzle has seven positions.

Water Pressure Adjustment

While the wash function is operating, press the Water Pressure “+” and “-“ buttons on the remote control to increase or decrease the water pressure of the spray. There are three water pressure levels: Low – Med – High.

OPERATING THE SWASH (cont.)

USING THE SWASH 1200/1400 (cont.)

Wide Spray

To adjust the spray width of the washing stream during a wash cycle, press the Wide Spray button. The Wide Spray button has three levels indicated by the Wide Spray Indicator Light on the remote control:

Concentrated Stream (blue), Medium Stream (pink), Wide Stream (red)

Increasing the spray width to the Medium and Wide settings will also decrease the spray pressure.

Adjusting Water Temperature

Press the Water Temp. button to adjust temperature to desired level. There are four temperature levels indicated by the Seat Temp. Indicator light on the remote:

Off - incoming water temp., Low - 90° F (blue), Medium - 95° F (pink), High - 100° F (red)

Adjusting Seat Temperature

Press the Seat Temp. button to adjust the seat temperature to desired level. There are four temperature levels indicated by the Seat Temp. Indicator light on the remote:

Off, Low - 89° F (blue), Medium - 93° F (pink), High - 97° F (red)

Auto Function

The Auto Function will run a preset wash and dry cycle* with a simple press or hold of the "Auto" button.

Pressing the Auto button will initiate a rear wash cycle for 90 seconds at the medium (pink) water temperature. The water pressure will be set to high and the spray width will be on the medium (pink) setting. The oscillate function will start as soon as the wash cycle starts. The Swash will automatically start the Air Dryer* and run a dry cycle* for 2 minutes immediately after the wash cycle. The Dryer temperature* will be set to medium.

Press and hold the "Auto" button for 5 seconds to initiate a Front Wash cycle for 90 seconds at the medium (pink) water temperature. The water pressure will be set to high and the spray width will be on the medium (pink) setting. The oscillate function will start as soon as the wash cycle starts. The Swash will automatically start the Air Dryer* and run a dry cycle* for 2 minutes immediately after the wash cycle. The Dryer temperature* will be set to medium.

Press Stop on the remote anytime during the wash or dry cycle* to stop the Auto Function.

In "Auto" mode, the seat temperature will be unchanged; it will be set to whatever the last seat temperature setting was. The deodorizer will not turn on during the Auto Function.

NOTE:

- The Warm Air Dryer is only available on the Swash 1400 model

USING THE SWASH 1200/1400 (cont.)

User Memory Setting

The Swash User 1 and User 2 memory function allows you to program your preferred wash settings for a Front and Rear wash cycle for two users. These settings include: Water Temperature Level, Spray Width Level, Water Pressure Level, Nozzle Position, and Nozzle Oscillation*. Follow the steps below to program and use the Memory Function.

*only available on the Swash 1400 model

Programming User 1 or User 2 Memory Function

1. Sit on the seat. The seat will give an audible response letting you know that the seat sensor has been engaged (unless "Silent Mode" has been set to On). At the same time, a small amount of water will flush over the nozzle, performing an automatic self-cleaning cycle.
2. To program Front nozzle settings, press and release the Front button. To program Rear nozzle settings, press and release the Rear button. A wash cycle will commence.
 - a. While the wash is operating, set your desired Water Temperature Level, Spray Width Setting, Water Pressure Level, Nozzle Position, and Oscillation option.*
 - b. Let the wash cycle run the full two minutes or press the Stop button at any time.
3. If desired, initiate another wash cycle using the opposite nozzle.
 - a. While the wash is operating, set your desired Water Temperature Level, Spray Width Setting, Water Pressure Level, Nozzle Position, and Oscillation option.*
 - b. Let the wash cycle run the full two minutes or press the Stop button at any time.
4. Press and hold the User 1 or User 2 button on the remote for five (5) seconds to save the programming. You should hear an audible beep when the settings are programmed.

Continued on next page...

OPERATING THE SWASH (cont.)

USING THE SWASH 1200/1400 (cont.)

User Memory Setting (cont.)

Using the User 1 or User 2 Memory Function

1. Sit on the seat. The seat will give an audible response letting you know that the seat sensor has been engaged (unless “Silent Mode” has been set to On). At the same time, a small amount of water will flush over the nozzle, performing an automatic self-cleaning cycle.
2. Press the User 1 or User 2 button followed by the Front or Rear button, depending on which wash cycle was programmed. You will hear an audible tone if you select a wash cycle that has not been programmed.
3. The nozzles will self-clean and purge a small amount of water which will last for several seconds prior to starting the programmed wash function. The Water Temperature Level, Spray Width Level, Nozzle Position, Water Pressure Level, and Oscillation function will be set to the programmed settings. The wash cycle will run for 2 minutes and shut off automatically.
4. To keep the wash continuing longer than 2 minutes, press the Front or Rear button again during the wash cycle. Each time you press the button during the wash cycle, the 2 minute wash cycle will start over again.
5. If you would like to stop the wash before the 2 minute cycle ends, press the Stop button.

IMPORTANT NOTES REGARDING USER MEMORY SETTINGS:

- After pushing the User 1 or User 2 button you have 5 minutes before the memory function is cancelled.
- If the seat sensor is de-activated at any time after pushing the User 1 or User 2 button, the memory setting function will be cancelled.
- When you use the User 1 or User 2 memory settings, the LED indicator lights on the remote may not reflect your saved preferences, but your programmed Front and Rear wash settings will be accurate and correct.
- After programing both nozzles for a User, if you decide to change the programing of one nozzle, you must reprogram both nozzles.

Auxiliary Controls

1. Power button – Turns the product On/Off. Press and hold the button for at least 2 seconds to turn off the Swash.

NOTE:

- If the Power button is pressed while front or rear wash is operating, the wash function will stop.

2. Rear Cleansing – Selects the rear wash function.
3. Nozzle Cleaning – To better clean the nozzles, press this button, the nozzle will extend fully for easy cleaning. Refer to Maintenance section for additional nozzle cleaning information.

USING THE SWASH 1400's ADDITIONAL FEATURES

Nozzle Oscillation (Move) Function

While the wash function is operating, press the Move button on the remote control to start or stop the nozzle oscillation function (moving back and forth). This provides a wider range of wash spray.

Warm Air Dryer Function

Once the wash cycle is complete, press the Dry button to activate the warm air dryer. The dryer will run for two minutes. To keep the dryer running longer than two minutes, press the DRY button again during the drying cycle to add another two minutes. If you would like to stop the dryer before the two minutes has elapsed, press Stop.

While the air dryer is operating press the Water Pressure / Dry Temp “+” and “-” to adjust the dryer temperature to a comfortable level. There are four settings: Off - Low - Medium - High.

NOTE: the Seat Sensor must be activated in order for this function to work, unless the Seat Sensor has been cancelled (see page 27 for details).

Deodorization

To activate the deodorizer, press the Deodorize button on the remote control. The deodorizer will run for one minute. To stop the deodorizer prior to completion of the cycle, press Stop.

NOTE: the Seat Sensor must be activated in order for this function to work, unless the Seat Sensor has been cancelled (see page 27 for details).

Nozzle Sterilization

To sterilize the stainless steel nozzles, press the Sterilize button on the remote control. A cleansing silver oxide nano-particle water treatment will commence. The cleansing spray will last for 60 seconds while the nozzles extend and retract. To stop the nozzle sterilization prior to completion of the cycle, press Stop.

The Silver oxide nano-particle treatment system has powerful anti-fungal and anti-bacterial properties to keep the nozzles clean and corrosion-free. Use the sterilizing feature as often and frequently as you like. The nano-particles will never lose effectiveness and never require replacing, lasting the life of the bidet.

OPERATING THE SWASH (cont.)

SWASH SPECIAL MODE OPERATIONS

NOTE:

- Special Mode Operations can be changed following the instructions below using the Auxiliary Controls on the side of the bidet (see pages 20 and 24).

Selecting/Canceling Eco Mode

When the Eco Mode function is selected, the Swash will go into Eco Mode when the Seat Sensor is not activated and no buttons on the Remote have been active for approximately 10 minutes. The seat heater will automatically set itself to the Low temperature setting to reduce power consumption. Once Eco Mode is activated, the Eco Mode light on the seat will turn green and the other lights will turn off.

Eco Mode is cancelled at the factory by default.

1. Press and hold down the Power and Rear Cleansing auxiliary buttons simultaneously for approximately 5 seconds until one or more of the seat display lights start flashing. Release the buttons.
NOTE: If the nightlight is turned on, it will also flash.
2. Press the Rear Cleansing button to Set or Cancel Eco Mode.
 - a. If the Eco Mode indicator light is flashing, this indicates Eco Mode has been set.
 - b. If the Eco Mode indicator light is not flashing, this indicates Eco Mode has been cancelled.
3. The new setting will automatically be saved within 10 seconds if no other buttons are pressed, or if you press the Stop button on the remote control.

Selecting/Canceling Silent Mode

By default, the Swash will beep to confirm commands from the remote control. Follow the steps below to deactivate the beeping sounds.

1. Press and hold down the Power and Rear Cleansing auxiliary buttons simultaneously for approximately 5 seconds until one or more of the seat display lights start flashing. Release the buttons.
NOTE: If the nightlight is turned on, it will also flash.
2. Press the Power button to Set or Cancel silent mode.
 - a. If the Power indicator light is flashing, this indicates Silent Mode has been set. There will not be any beeping sounds when buttons on the Remote Control are pressed.
 - b. If Power indicator light is turned off, this indicates the Silent Mode has been canceled. Beeping sounds when buttons on the Remote Control are pressed will resume.
3. The new setting will automatically be saved within 10 seconds if no other buttons are pressed, or if you press the Stop button on the remote control.

SWASH SPECIAL MODE OPERATIONS (cont.)

Selecting/Canceling Seat Sensor Lock Mode

This function bypasses the body sensor located in the seat and allows the wash functions and dry functions to operate without the sensor being engaged. Use caution in this mode.

Seat Sensor Lock Mode is selected at the factory by default.

1. Press and hold down the Power and Rear Cleansing auxiliary buttons simultaneously for approximately 5 seconds until one or more of the seat display lights start flashing. Release the buttons.

NOTE: If the nightlight is turned on, it will also flash.

2. Press the Nozzle Cleansing button to Set or Cancel Seat Sensor Lock Mode.
 - a. If the Seat Temperature indicator light is flashing, this indicates that the Seat Sensor Lock Mode has been set. Someone will need to be sitting on the seat for the unit to operate.
 - b. If the Seat Temp indicator light is not flashing, this indicates that the Seat Sensor Lock Mode has been cancelled. Someone does not need to be sitting on the seat for the unit to operate. Use caution.
3. The new setting will automatically be saved within 10 seconds if no other buttons are pressed, or if you press the Stop button on the remote control.

Illuminating/Extinguishing the Night Light

By default, the night light on the Swash will be constantly illuminated. Follow the steps below to turn the night light off.

1. Press and hold down the Power and Rear Cleansing auxiliary buttons simultaneously for approximately 5 seconds until all the seat display lights start flashing. If the nightlight is turned on, it will also flash. Release the buttons.
2. Press the Rear Cleansing button and Nozzle Cleansing buttons simultaneously to Set or Cancel the Nightlight.
 - a. If the Nightlight light is flashing, this indicates that the Nightlight has been set.
 - b. If the Nightlight light is not flashing, this indicates that the Nightlight has been cancelled.
3. The new setting will automatically be saved within 10 seconds if no other buttons are pressed, or if you press the Stop button on the remote control.

ID Settings

The Swash 1200 and 1400 has the ability to pair a remote to a specific Swash seat. This is helpful in cases where there is more than one toilet in the bathroom. For more information on how to pair a remote to a Swash, please contact Brondell customer service.

PRODUCT SPECIFICATIONS

BRONDELL SWASH ADVANCED BIDET SEAT	
Model	S1200-EW, S1200-RW, S1400-EW, S1400-RW, S1400-EB, S1400-RB
Power Voltage	120 V, 60 Hz
Power Consumption	1200 W
Supply Water Pressure	14.5 psi – 100 psi
Dimensions	Elongated: 15.2 in x 20.43 in x 5.75 in Round: 15.2 in x 19.75 in x 5.75 in
Weight	Elongated: 14.3 lbs / Round: 13.2 lbs
Remote Control Dimensions	2 in x 5 in x 1 in with Holster: 2.5 in x 5.5 in x 1.1 in
Seat / Lid Weight Limit	330 lbs / 270lbs.
Operating Temperature	32° F – 104° F
Mesh Filter	0.99 in x 0.8 in diameter

WARM WATER WASHING DEVICE	
Rear Wash	Maximum 0.1 gal per minute, automatic nozzle self-cleaning
Front Wash	Maximum 0.1 gal per minute, automatic nozzle self-cleaning
Standard Time	Rear Wash: 2 minutes / Front Wash: 2 minutes
Water Pressure Control	3 Levels
Water Temperature Control	4 Levels: Off - incoming water temperature, Low - 90° F, Medium - 95° F, High - 100° F
Heater Power Consumption	1200W
Safety Devices	Bimetal, temperature sensor, temperature fuse (overheating prevention), micro switch

HEATED SEAT	
Seat Temperature Control	4 Levels: Off - room temperature Low - 89° F, Medium - 93° F, High - 97° F
Heater Power Consumption	60 W
Safety Devices	Bimetal, temperature sensor, temperature fuse (overheating prevention)

NOTE:

The specifications listed above are subject to change without prior notice for reasons of improving the product performance.

MAINTENANCE

SEAT CLEANING & REMOVAL



Unplug the Swash from the power source before cleaning or removing the seat.

Use a soft, damp cloth and mild cleanser (such as dish soap, Simple Green or Windex) to wipe down the seat. **DO NOT** scrub or use harsh, abrasive products to clean the Swash. **DO NOT** use thinner, benzene, acidic chemicals, chloride, or hydrochloric acid detergent. This may result in corrosion to the metal parts or discoloration or scratches to the bidet body.

For a more thorough cleaning, you may remove the Swash. To remove the seat, press the Quick Release button (#11 on Page 9) and slide the seat forward off of the mounting plate and toilet.

NOTE:

- Be cautious of leaving home and beauty products in contact with the bidet seat, the result of which can be irreversible discoloration. Most stains can be removed using a 1:1 mix of rubbing alcohol and water and a soft cloth or towel. However, some permanent stains are the result of substances left on the seat while the seat heater was activated. Be cautious of home and beauty products (including but not limited to various hair and air freshener sprays, lotions, body wash, skin tanners, body butters, and oils) that come in contact with the seat. Wash off any substances that come in contact with the seat as soon as possible. If necessary, replacement seat parts can be purchased through Brondell customer support.

NOZZLE CLEANING

1. Press the Nozzle Cleaning button on the Auxiliary Control panel on the side of the Swash. The front wash nozzle will fully extend. Gently clean the nozzle with a soft cloth or toothbrush.
2. Press Nozzle Cleaning button again and the front wash nozzle will retract and rear wash nozzle will fully extend. Gently clean the nozzle with a soft cloth or toothbrush.
3. Press Nozzle Cleaning button a third time and the rear nozzle will retract back into the seat. Take care when cleaning the nozzles not to apply too much pressure to avoid damaging the nozzle system.

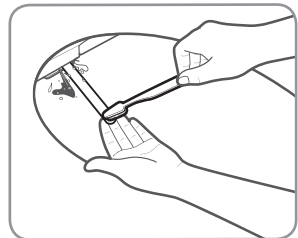

Step 1

MAINTENANCE (cont.)

REPLACING THE DEODORIZER CARTRIDGE

Replacement Deodorizer Cartridges are available for purchase at brondell.com.

1. Locate the Deodorizer Compartment at the rear of the Swash. It is on the right-hand side, if you are facing the toilet.
2. Pull the tab that extends from the compartment until the compartment is completely removed from the Swash.
3. Pull the old Deodorizer Cartridge out from the compartment and replace it with the new one.
4. Push the Deodorizer Compartment back into the back of the Swash.

CLEANING THE MESH FILTER

Cleaning intervals will differ depending on use and water quality. It is recommended to check the filter at least once a year.

1. Turn off the water supply and hold the toilet's flush lever down until all of the water has drained from the tank.
2. Unplug the Swash, remove the seat from the toilet using the Quick Release button on the left side of the unit (see diagram on page 9), and disconnect the bidet hose. You may want to use a bucket to catch any dripping water from the bidet hose.
3. Remove the Mesh Filter from the water inlet with a pair of tweezers or needle-nosed pliers.
3. Clean the filter with a toothbrush while running under tap water to effectively remove any foreign substances or build-up.
4. Replace the Mesh Filter and carefully check that it is installed correctly. If improperly installed, it could result in the product leaking water.
5. Reconnect the bidet hose and place the seat back on the toilet. Plug the cord back in, and turn the water supply back on.

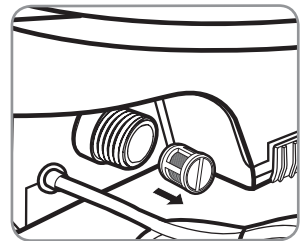

Step 3

PRODUCT STORAGE & USE

Short Term Non-Use

If the product will not be used for more than a few weeks, you can simply unplug it. You may also consider shutting the water supply off at the wall for extra precaution.

Long Term Non-Use

If the product will not be used for an extended time (longer than four months), you should unplug the unit, shut the water supply off at the wall, remove the Swash from the toilet, and then drain the Hot Water Heater. To drain the Hot Water Heater, remove the drain plug and the back of the bidet seat by turning it counterclockwise by 90 degrees (Image “1”) and then pulling it forward (Image “2”) so that any residual water drains out.

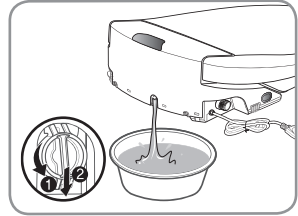

TROUBLESHOOTING

If the bidet appears to be operating abnormally, please review the troubleshooting tips before calling the Brondell Service Center as most issues are easily resolved with a few simple steps. If you are unable to resolve the issue after checking the following items, please call the Service Center at 888-542-3355, Mon–Fri, 9am–5pm PST, or email us at support@brondell.com.

Check before continuing:

- Make sure the Swash is connected to power and that the outlet is working properly.
- Make sure you check & test the reset button on the GFCI outlet (Standard 120V GFCI outlet).
- Make sure the Remote Control has fresh batteries and they are installed correctly
- Make sure main water supply valve is open.
- Make sure the seat is not in Eco Mode.
- Confirm there are no leaks from hoses or water supply.
- Make sure Mesh Filter is clean and free of build up or debris (see maintenance section).

After checking items above, refer to the following troubleshooting chart for additional solutions

TROUBLESHOOTING (cont.)

Problem	Possible Cause(s)	Solution(s)
The bidet seat is not working	<ol style="list-style-type: none"> 1. Bidet not plugged in 2. No power to Swash 3. There is power, but nothing happens when trying to use the Swash 4. The incoming water is too hot 5. Not activating Seat Sensor 	<ol style="list-style-type: none"> 1. Make sure the bidet is plugged in. 2. Check and reset GFCI outlet. 3. The Remote Control batteries may be dead. Replace them if necessary. 4. Ensure that the bidet seat is connected to the cold water supply. 5. Adjust sitting position to fully cover the Seat Sensor. Override the Seat Sensor (refer to special mode operation section to unlock Seat Sensor).
Product shuts off during use	<ol style="list-style-type: none"> 1. Washing time exceeded the cycle time 2. Power failure 3. Water supply too hot 	<ol style="list-style-type: none"> 1. Press the wash button during cycle to extend the time (see operation section for more information about wash functions). 2. Check and reset GFCI outlet. 3. Ensure that the Swash is connected to the cold water supply only.
Low water flow or spray pressure	<ol style="list-style-type: none"> 1. Clogged filter 2. Water supply valve not opened fully 3. Nozzles dirty 4. External bidet filter 5. Pressure & wide spray settings 	<ol style="list-style-type: none"> 1. Remove, clean, and reinstall mesh filter (see maintenance section). 2. Check that the water supply valve at wall is fully open. 3. Clean nozzles (see maintenance section). 4. If you have an external bidet filter, check and replace if necessary. 5. Adjust the water pressure settings on the remote to increase and adjust the wide spray settings on the remote.
Nozzles do not function properly	<ol style="list-style-type: none"> 1. Nozzles are dirty 2. Clogged filter 3. Water pressure is too low 4. External bidet filter 	<ol style="list-style-type: none"> 1. Clean nozzles (see maintenance section). 2. Remove, clean, and reinstall mesh filter (see maintenance section). 3. Check water supply valve at wall to fully open. 4. If you have an external bidet filter, check and replace if necessary.

Problem	Possible Cause(s)	Solution(s)
Seat is not heated	1. Seat temperature set to off	1. Make sure that the Seat temperature setting is on (Low- Blue light, Med- Pink light, High- Red light, Off- No light).
Bidet wash feature does not work or fails to spray	1. Body sensor does not detect that you are sitting on the Swash	1a. Adjust sitting position to fully cover the Body Sensor (see page 9). 1b. Override the body sensor – refer to Special Mode Operation section on page 27 to unlock the body Seat Sensor.
Water (wash spray) not heated	1. Water temperature set to off 2. Resettable fuse blown	1. Make sure that the Water temperature setting is on (Low- Blue light, Med- Pink light, High- Red light, Off- No light). 2. The bimetal resettable fuse may blow if the temperature exceeds over the normal level. The bidet will not work and show an error message until the bidet cools down. The fuse will automatically reset.
Water flows before or after use	1. Water coming from nozzles	1a. The water that comes out between the nozzles before or after a wash cycle is the self-clean cycle and is not a malfunction. 1b. Residual water may drip into the bowl for several seconds after a wash cycle, self-clean cycle, or nozzle sterilization cycle and is not a malfunction.
Water leaks from areas other than the nozzles	1. Water leaking from the T-valve 2. Water leaking from the bidet hose connection 3. Water leaking from under the seat 4. Water leaking from behind the seat	1. Make sure that the rubber gasket is inserted correctly into the T-valve (flat side down with lip pointing up towards the toilet tank connection) and firmly tighten the connector. 2. Make sure that the bidet hose is correctly connected and tight. Check any rubber washers and do not over tighten. 3. Check if there is anything between the mesh filter and bidet. Remove, clean, and reinstall mesh filter. Check if the filter is damaged (see maintenance section). 4. Check the water tank plug in the back of the seat (see maintenance section under product storage and use).

WARRANTY

Brondell products are backed by some of the most comprehensive warranties in the industry. Brondell warrants that all products (excluding consumable items) shall be free from defects in material and workmanship under normal use and service.

S1200 Residential One-Year Limited Warranty

- 100% Coverage of all parts and labor for the entire product (excluding consumable filters) for the first year from original date of purchase

S1400 Residential Three-Year Limited Warranty

- 100% Coverage of all parts and labor for the entire product (excluding consumable filters) for the first year from original date of purchase
- 75% Coverage of all parts and labor for the entire product (excluding consumable filters) for the second year from original date of purchase
- 50% Coverage of all parts and labor for the entire product (excluding consumable filters) for the third year from original date of purchase

S1200/1400 Commercial Warranty

Warranty period one year from original purchase date for all Brondell products. Warranties may not apply to products that are used for heavy commercial, hospital, or other high use non-residential applications.

Exclusions and Limitations

1. BRONDELL warrants its products to be free from manufacturing defects under normal use and service. This warranty is extended only to the ORIGINAL PURCHASER.
2. BRONDELL's obligations under this warranty are limited to repairs or replacement, at BRONDELL's option, of products or parts found to be defective, provided that such products were properly installed and used in accordance with instructions. BRONDELL reserves the right to make such inspections as may be necessary in order to determine the cause of the defect. BRONDELL will not charge for labor or parts in connection with warranty repairs for the first three years from date of purchase on all products except those that may be subject to commercial use limitations.
3. BRONDELL is not responsible for the cost of removal, return (shipping) and/or re-installation of products.

This warranty does NOT apply to:

- Damage or loss which occurs during shipment.
 - Damage or loss sustained through any natural or man-made causes beyond the control of BRONDELL, including but not limited to fire, earthquake, floods, etc.
 - Damage or loss resulting from sediments or foreign matter contained in a water system.
 - Damage or loss resulting from negligent or improper installation including installation of a unit in a harsh or hazardous environment.
 - Damage or loss resulting from removal, improper repair, modification of the product, or improper maintenance including damage caused by chlorine or chlorine related products
 - Damage or loss resulting from electrical surges, electrical outages, lightning strikes, or other acts which are not the fault of Brondell or which the Product is not specified to tolerate.
4. This warranty gives you specific legal rights. You may have other rights which vary from state to state.

THIS WRITTEN WARRANTY IS THE ONLY WARRANTY MADE BY BRONDELL. REPAIR OR REPLACEMENT AS PROVIDED UNDER THIS WARRANTY SHALL BE THE EXCLUSIVE REMEDY AVAILABLE TO THE PURCHASER. BRONDELL SHALL NOT BE RESPONSIBLE FOR LOSS OF USE OF THE PRODUCT OR FOR OTHER INCIDENTAL, SPECIAL, FOR CONSEQUENTIAL DAMAGES OR EXPENSES INCURRED BY THE PURCHASER OR FOR LABOR OR OTHER COSTS DUE TO INSTALLATION OR REMOVAL OR COSTS OF REPAIRS BY OTHERS, OR FOR ANY OTHER EXPENSE NOT SPECIFICALLY STATED ABOVE. EXCEPT TO THE EXTENT PROHIBITED BY APPLICABLE LAW, ANY IMPLIED WARRANTIES, INCLUDING THAT OF MERCHANTABILITY, ARE EXPRESSLY LIMITED TO THE DURATION OF THIS WARRANTY. SOME STATES DO NOT ALLOW LIMITATIONS, SO THE ABOVE LIMITATION AND EXCLUSION MAY NOT APPLY TO YOU.

How to Obtain Service

To obtain repair service under this warranty, you must contact an authorized BRONDELL Service Center to obtain an RMA (Return Merchandise Authorization) number. Proof of purchase in the form of a copy of the original receipt must accompany the returned unit for the warranty to be valid. Take or ship the unit pre-paid to the closest Brondell authorized service center along with the RMA number and proof of purchase.

To obtain the RMA number and locate the BRONDELL Service Center location nearest you, please call 1-888-542-3355, Mon–Fri, 9am–5pm PST.





MANUAL DEL USUARIO

Asientos para inodoro con bidé de lujo Swash 1200/1400

S1200-EW

S1400-EW

S1400-EB

S1200-RW

S1400-RW

S1400-RB

brondell[®]
a healthy home experience

CONTENIDO

Este manual contiene importante información de seguridad. Antes de utilizar su unidad, por favor lea este manual por completo y consérvelo para consulta en el futuro.

INFORMACIÓN GENERAL

- 37 INFORMACIÓN DE SEGURIDAD
- 41 INFORMACIÓN DEL PRODUCTO
- 41 Características del producto
- 43 Dimensiones del producto
- 44 Partes del producto

INSTALACIÓN DEL PRODUCTO

- 45 INSTALACIÓN DEL PRODUCTO
- 45 Partes de la instalación
- 46 Antes de la instalación
- 47 Instalación del asiento Swash
- 50 Instalación del control remoto
- 51 Instalación del filtro de bidé externo

OPERACIÓN DEL PRODUCTO

- 52 USO DEL ASIENTO SWASH
- 52 Guía del control remoto S1200
- 54 Guía del control remoto S1400
- 56 Guía de controles del asiento con bidé
- 57 Uso del asiento Swash
- 61 Uso de características adicionales del Swash S1400
- 62 Operaciones en modo especial de la unidad Swash

INFORMACIÓN TÉCNICA

- 64 ESPECIFICACIONES DEL PRODUCTO
- 65 Mantenimiento
- 65 Limpieza y extracción del asiento
- 65 Limpieza de boquillas
- 66 Reemplazo del Cartucho Desodorizante
- 66 Limpieza del filtro de malla
- 67 Almacenamiento y uso del producto
- 67 SOLUCIÓN DE PROBLEMAS
- 70 GARANTÍA

TRADUCCIONES

- 01 INGLÉS
- 72 FRANCÉS

INFORMACIÓN DE SEGURIDAD (SALVAGUARDIAS IMPORTANTES)

Asegúrese de guardar esta información de seguridad. Por favor, lea esta información para evitar daños materiales y garantizar la seguridad.



PELIGRO:

Si no se siguen estas indicaciones, pueden ocurrir lesiones graves o incluso la muerte.



ADVERTENCIA:

Si no se siguen estas indicaciones, pueden ocurrir lesiones físicas o daños materiales graves.



PRECAUCIÓN:

Si no se siguen estas indicaciones, pueden ocurrir lesiones físicas o daños materiales menores.

LEA TODAS LAS INSTRUCCIONES ANTES DE USAR



PELIGRO

No acatar las siguientes advertencias puede provocar descarga eléctrica, incendio, lesiones personales, daños materiales o daños al producto:

- El control remoto para este producto contiene una batería estilo botón. En caso de ser ingerida, puede causar lesiones graves o muerte en tan solo 2 horas. Mantenga el control remoto fuera del alcance de los niños y busque atención médica inmediata si sospecha que ha ocurrido ingestión de la batería.
- No utilice una clavija dañada ni la inserte en un tomacorriente flojo.
- No mueva el producto jalando del cable de corriente.
- No maneje el producto o la clavija con las manos mojadas.
- Para evitar que se dañe o deforme el producto, no coloque objetos pesados sobre él ni doble a la fuerza el cable de corriente.
- No conecte y desconecte repetidamente el cable de corriente.
- Desconecte el producto antes de limpiar, reparar, inspeccionar o reemplazar cualquiera de sus partes.
- Retire restos de polvo o agua de la clavija antes de conectarla.
- No conecte el producto a un tomacorriente o extensión que esté siendo utilizado por demasiados productos. Use un tomacorriente adecuado para el consumo eléctrico del producto, clasificado para un mínimo de 15 amperios.
- Si el cable de corriente está dañado, no intente repararlo, modificarlo o reemplazarlo usted mismo. Comuníquese con el Centro de Servicio Brondell sin costo marcando el 888-542-3355 o envíenos un correo electrónico a través de nuestro sitio web.
- Si el producto emite un ruido extraño, despiden un olor a quemado o produce humo, desconéctelo inmediatamente del tomacorriente y llame al Centro de Servicio Brondell. No hacerlo puede provocar descarga eléctrica o fuego.
- No inserte cables ni objetos afilados en las aberturas del producto. Esto puede provocar descarga eléctrica, incendio o daños al producto.

GUARDE ESTAS INSTRUCCIONES

INFORMACIÓN DE SEGURIDAD (SALVAGUARDIAS IMPORTANTES)

PELIGRO

- No coloque un calentador electrónico o de gas cerca del producto ni deseche en el inodoro materiales encendidos, tales como cigarrillos. Esto puede provocar fuego o deformaciones en el producto. No coloque sobre el producto ningún recipiente con agua u otros líquidos, comida, objetos metálicos ni materiales inflamables. Si algún material extraño se introduce al producto, esto puede provocar una descarga eléctrica o un incendio.
- No utilice el producto en lugares expuestos a humedad excesiva y no salpique agua sobre el producto.
- Mientras limpia el cuarto de baño, retire la clavija del tomacorriente y tenga precaución para asegurar que ni agua ni productos de limpieza salpiquen en el bidé. No hacerlo puede provocar descarga eléctrica o fuego.
- Si algún material extraño entra en el producto, retire la clavija del tomacorriente, cierre la válvula principal de agua y llame al Centro de Servicio Brondell.
- No desarme, repare ni modifique el producto usted mismo.
- No utilice el producto mientras usted esté mojado tras haber tomado un baño o una ducha.
- No coloque ni guarde el producto donde pueda caer o ser jalado al interior de una tina o lavabo.
- No coloque ni deje caer el producto en agua o algún otro líquido.
- No intente agarrar el producto si ha caído al agua. Desconecte el producto inmediatamente y llame al Centro de Servicio Brondell.
- No utilice el producto si no está funcionando apropiadamente. Desconéctelo inmediatamente, cierre la válvula principal de suministro de agua y llame al Centro de Servicio Brondell marcando 888-542-3355. No hacerlo puede provocar descarga eléctrica, fuego o inundación.

ADVERTENCIA

No acatar las siguientes advertencias puede provocar descarga eléctrica, incendio, lesiones personales, daños materiales o daños al producto.

- No conecte, ni utilice, ni guarde la unidad en lugares donde se usen o se guarden materiales inflamables o combustibles.
- No utilice aguas industriales ni residuales para el suministro, ya que esto puede causar daños en la piel o enfermedades.
- Cierre la válvula principal de suministro de agua al realizar la limpieza.
- En el caso de niños y personas mayores que pudieran tener dificultades para ajustar temperaturas o quienes tienen piel sensible o alteración en la sensibilidad térmica, ajuste la temperatura del rociado de lavado y del asiento a un nivel “bajo” o “apagado” para evitar quemaduras.
- Es necesaria una estrecha supervisión cuando este producto sea usado por niños, personas mayores o personas que requieran asistencia general.
- No oprima los botones con fuerza excesiva.
- No se pare ni coloque algún objeto pesado sobre la tapa del asiento.
- Use este producto solo para el fin que está diseñado, según se describe en este manual. No utilice accesorios que no sean recomendados por Brondell.

GUARDE ESTAS INSTRUCCIONES

INFORMACIÓN DE SEGURIDAD (SALVAGUARDIAS IMPORTANTES)

ADVERTENCIA

- Nunca utilice este producto si se ha dañado el cable o la clavija, si no está funcionando apropiadamente, si se ha caído o dañado, o si ha caído al agua. Comuníquese al Centro de Servicio Brondell para solicitar una revisión y reparación.
- Mantenga el cable alejado de superficies calientes y de rejillas de calefacción.
- Nunca bloquee las aberturas de ventilación del producto ni lo coloque sobre una superficie blanda, tal como una cama o un sillón, donde las aberturas de ventilación pudieran quedar bloqueadas. Mantenga las aberturas de ventilación libres de pelusa, cabello, etc.
- Nunca deje caer ni inserte objeto alguno en alguna abertura o manguera.
- No utilice el producto en exteriores ni donde se estén usando productos en aerosol (rociadores) o donde pueda estar expuesto a oxígeno.
- Conecte este producto solo a un tomacorriente con conexión apropiada a tierra. Consulte las instrucciones de conexión a tierra en las siguientes páginas del manual.
- Conecte este producto sólo a un tomacorriente con conexión apropiada a tierra. Consulte las Instrucciones de Conexión a Tierra.

PRECAUCIÓN

No acatar las siguientes advertencias puede provocar descarga eléctrica, incendio, lesiones personales, daños materiales o daños al producto.

- Para clientes de California: Las baterías CR2032 contienen material de perclorato - Puede aplicarse un manejo especial. Visite <http://www.dtscc.ca.gov/hazardouswaste/perchlorate> para obtener más información.
- No conecte el suministro principal de agua al tubo o suministro de agua caliente (solo conéctelo al suministro de agua fría).
- Después de la instalación, asegúrese de revisar todas las conexiones de suministro de agua para ver si presentan fugas. Las arandelas de goma se deberán colocar donde corresponde para las mangueras de conexión de agua y la válvula en T.
- No abra ni cierre el asiento o la tapa del asiento con fuerza excesiva.
- Tenga cuidado de que la orina no entre en contacto con el producto. No hacerlo así puede provocar malos olores o mal funcionamiento.
- Si el producto no se usará por un período de tiempo prolongado, desconecte el cable de corriente, cierre la válvula principal de suministro de agua y drene el agua restante del depósito de agua.
- No retire la manguera del bidé con fuerza excesiva.
- No use adelgazador, benceno, compuestos químicos ácidos, cloro o detergente con ácido clorhídrico en el producto o cerca del mismo. Esto puede provocar corrosión a las partes metálicas o decoloración/rayaduras en el cuerpo del bidé.
- Este aparato no está diseñado para ser usado por personas (incluidos niños y personas mayores) con discapacidades físicas, sensoriales o mentales, o carentes de experiencia y conocimiento, a menos que se les haya brindado supervisión o entrenamiento con respecto al uso del aparato por parte de una persona responsable de su seguridad.
- Lo niños deberán ser supervisados para asegurar que no jueguen con el aparato.

GUARDE ESTAS INSTRUCCIONES

INFORMACIÓN DE SEGURIDAD (SALVAGUARDIAS IMPORTANTES)

INSTRUCCIONES DE CONEXIÓN A TIERRA Y TOMACORRIENTE TIPO GFI

Este producto solo se debe usar con un tomacorriente tipo GFCI (interruptor de falla a tierra) con conexión a tierra y con un cable eléctrico con clavija de tres agujas como se muestra a la derecha. En caso de un cortocircuito eléctrico, el uso de un tomacorriente tipo GFCI con conexión a tierra reduce el riesgo de descarga eléctrica.

Este producto está equipado con un cable con conexión a tierra; se debe usar solamente en un circuito nominal de 120 V (mínimo de 15 amperios) y se debe conectar a un tomacorriente que tenga conexión apropiada a tierra con un cortacircuitos GFCI como se muestra. Reemplace o repare inmediatamente un cable dañado.

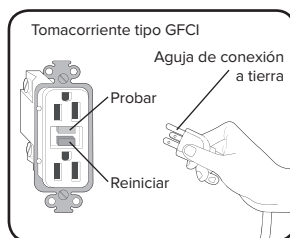

El uso inapropiado de la clavija con conexión a tierra puede provocar riesgo de descarga eléctrica.

- Si se requiere la reparación o el reemplazo del cable o la clavija, no conecte el cable de conexión a tierra a ninguna de las terminales de aguja plana. El cable con aislante verde (ya sea con o sin franja amarilla) es el cable de conexión a tierra.
- Consulte a un electricista calificado si no comprende por completo las instrucciones de conexión a tierra o si tiene duda de si el aparato está conectado a tierra apropiadamente.

Uso de un cable de extensión

Si es necesario el uso de un cable de extensión, use solo los que estén calificados para un mínimo de 15 amperios y que tengan cable de tres alambres y clavija de tres agujas con conexión a tierra. Conéctelo solo en un tomacorriente de tres ranuras tipo GFCI con conexión a tierra que acepte la clavija del producto. Reemplace o repare inmediatamente todo cable dañado.

GUARDE ESTAS INSTRUCCIONES

INFORMACIÓN DEL PRODUCTO

CARACTERÍSTICAS DEL PRODUCTO S1200/S1400

Boquillas gemelas de acero inoxidable – las boquillas separadas de acero inoxidable resisten la suciedad y la contaminación bacteriana para una mejor higiene. La configuración de boquillas gemelas asegura una cobertura precisa para todos los tipos de usuarios.

Rociado de lavado con aire – la introducción de microburbujas en el rociado de lavado crea una acción de limpieza más delicada y suave diseñada para la piel sensible. Además, el rociado con aire reduce el consumo general de agua y es más efectivo en el lavado de la piel.

Boquillas posicionables – cada boquilla cuenta con siete posiciones diferentes para asegurar la mayor comodidad y un lavado completo.

Asiento ergonómico con calor – con cuatro niveles de temperatura (Alta/Media/Baja/Apagado).

Luz Nocturna – la incorporación de una luz nocturna iluminadora significa que ya no se sentirá deslumbrado las veces que se levante y vaya al baño durante la noche.

Tapa posable resistente – la sólida tapa del asiento soporta hasta 122,5 kilogramos.

Asiento y tapa de cerrado suave – el asiento y la tapa con cerrado suave “anti-golpes” permiten un uso amable.

Agua caliente instantánea ilimitada – el vanguardista sistema de calentamiento cerámico instantáneo asegura un flujo de agua caliente ilimitado para el lavado posterior y el lavado de partes femeninas.

Presión y temperatura de agua ajustables – cada modo de lavado (frontal y posterior) cuenta con cuatro niveles de temperatura de agua y tres niveles de presión de agua disponibles.

Opción de amplitud de rociado – 3 niveles de amplitud varían el rociado de lavado desde un flujo fuerte concentrado hasta un rociado suave para una limpieza más personal y completa.

Control remoto inalámbrico – el control remoto intuitivo viene acompañado de una práctica base magnética y un soporte de montaje e incluye su propio Modo Eco para alargar la duración de las baterías.

Configuración de dos memorias de usuario – personalice su configuración de usuario con la temperatura y la presión del agua, e incluso la amplitud de rociado según sus preferencias y consérvelas con dos perfiles programables. Vea la página 59 para obtener más detalles.

Función Auto – Se activa un ciclo preconfigurado de lavado frontal o posterior. El ciclo de secado se activará con el Swash 1400. Vea la página 58 para obtener más detalles.

Modo Eco automático – esta función reduce automáticamente la temperatura del asiento diez minutos después de haber usado la unidad Swash.

Asiento de desmontaje rápido – botón de desmontaje rápido para una sencilla extracción y limpieza del asiento y el inodoro.

INFORMACIÓN DEL PRODUCTO (cont.)

CARACTERÍSTICAS ESPECÍFICAS DEL PRODUCTO S1400

Secador con aire caliente – incluye temperatura ajustable con tres niveles para una experiencia de limpieza sin usar las manos y una reducción en el uso e incluso eliminación de papel higiénico.

Oscilación de las boquillas – la función de movimiento brinda una limpieza con masaje oscilatorio durante el ciclo de lavado que asegura una limpieza completa y cómoda.

Esterilización de boquillas – usando la plata como agente antibacteriano natural, pudimos crear un lavado esterilizante para las boquillas en el que no se requieren sustancias químicas ni mantenimiento para mantenerlas limpias, higiénicas y libres de corrosión.

Desodorizante – el filtro desodorizante de carbón activo elimina los olores en su fuente. No cubre ni disimula olores, sino que los elimina al retirar el aire del inodoro, pasándolo a través del filtro reemplazable y expulsando aire limpio a través de la rejilla en la parte posterior de la unidad Swash.

DIMENSIONES DEL PRODUCTO

Vista superior alargada

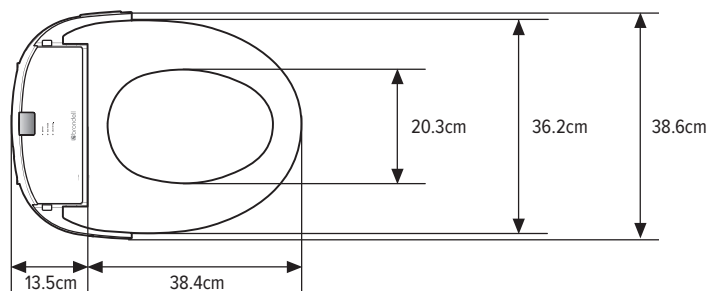

Vista superior redonda

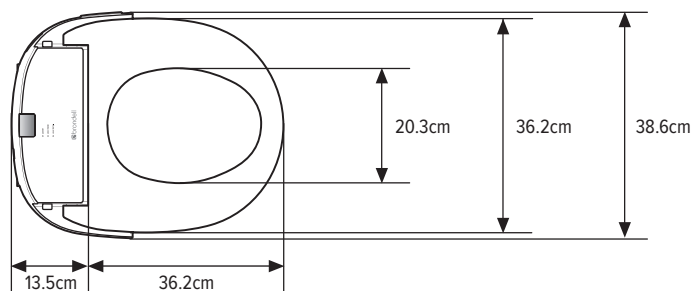

Vista inferior

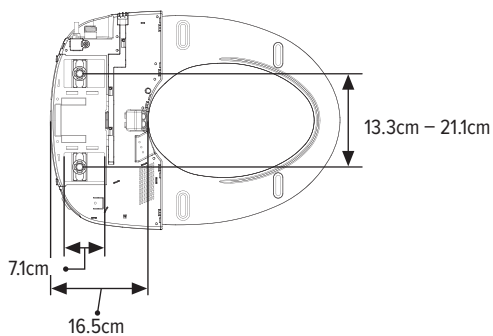

Distancia entre los orificios de montaje

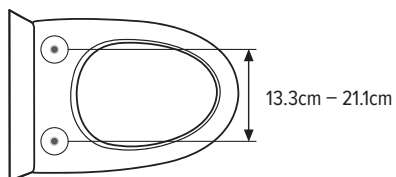

INFORMACIÓN DEL PRODUCTO (cont.)

PARTES DEL PRODUCTO

1. Tapa
2. Sensor infrarrojo (IR)
3. Boquillas de acero inoxidable
4. Sensor del cuerpo (asiento)
5. Asiento
6. Cable de corriente
7. Manguera del bidé
8. Válvula en T
9. Tapón de drenado
10. Entrada de agua
11. Botón de desmontaje rápido
12. Placa de montaje
13. Desodorizante
14. Luz nocturna
15. Control remoto

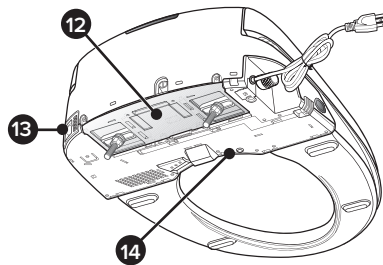
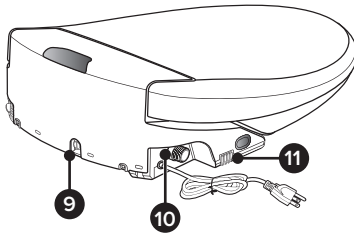
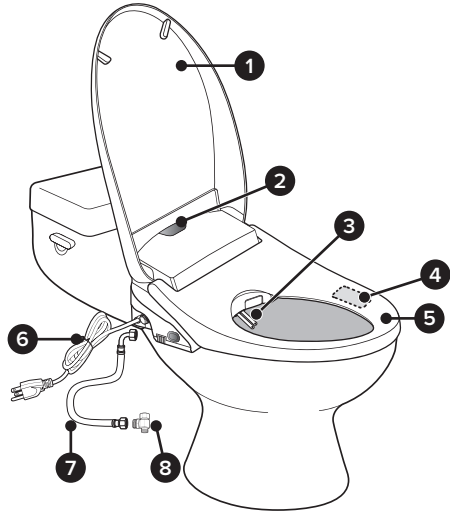

INSTALACIÓN DEL PRODUCTO

PARTES DE LA INSTALACIÓN

1. Perno de montaje (2)
2. Arandela cónica de goma (2)
3. Arandela plana (2)
4. Tuerca cilíndrica (2)
5. Placa de montaje
6. Soporte ajustable (2)
7. Conector de válvula en T con arandela de goma
8. Manguera del bidé
9. Clips para cable (2)
10. Soporte de pared del control remoto
11. Tornillo del control remoto (2)
12. Anclaje del control remoto (2)
13. Pilas CR2032 (4)

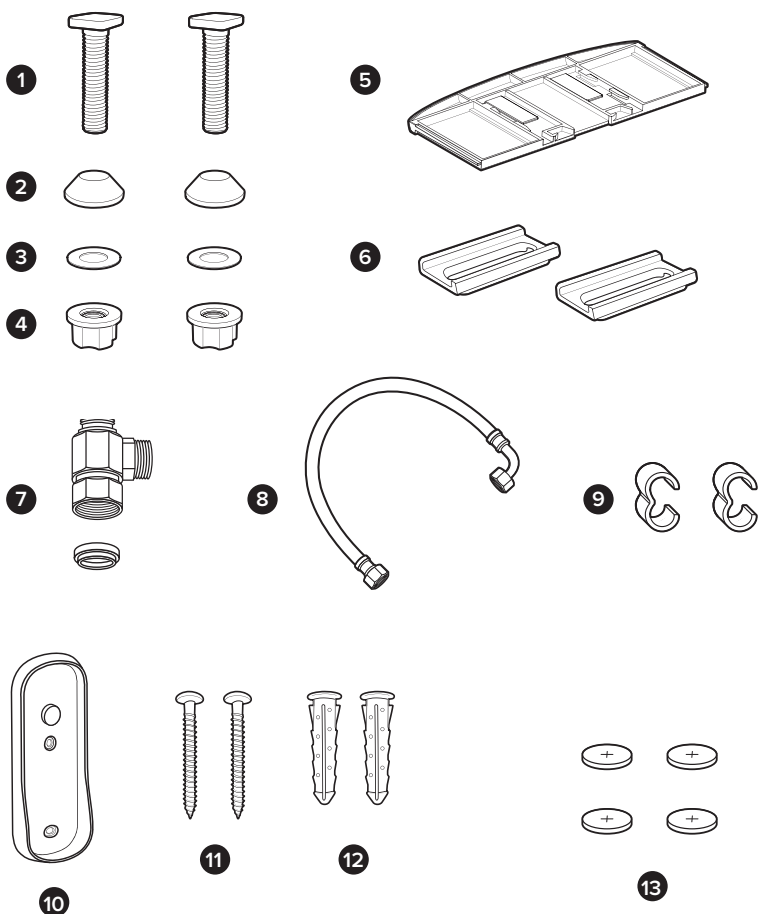

INSTALACIÓN DEL PRODUCTO (cont.)

ANTES DE LA INSTALACIÓN

VEA NUESTRO VIDEO DE INSTALACIÓN

Las instrucciones de instalación para todos los productos Swash se pueden encontrar en línea en brondell.com.

REVISE SI LA INSTALACIÓN ES DE MONTAJE SUPERIOR

Si su instalación solo tiene acceso superior a los pernos de montaje que sujetan el asiento al inodoro, probablemente necesitará comprar el Juego de partes para montaje superior del asiento Swash, el cual puede encontrar en brondell.com.

REVISE SI HAY UNA VÁLVULA DE LLENADO OCULTA EN EL INODORO

Muchos inodoros modernos tienen diseños estilizados cuyo fin es cubrir y disimular las conexiones de mangueras, lo cual dificulta o impide la instalación estándar de la unidad Swash. En tal caso, recomendamos usar nuestra válvula en T alternativa para asiento con bidé Swash, que puede encontrar en brondell.com.

REVISE EL TUBO DE SUMINISTRO DE AGUA

Revise el tubo que conecta el depósito del inodoro a la válvula de corte de agua. Si es tubo rígido, podría necesitar comprar una manguera flexible para reemplazarlo antes de instalar el asiento Swash. La extensión de la manguera y la medida de los conectores varían.

LOS RESTOS DE HUMEDAD SON NORMALES

Cada producto es probado con agua pura durante la producción para asegurar la mayor calidad y el más alto desempeño. Es normal encontrar una pequeña cantidad de restos de humedad en el producto, el depósito y el filtro.

HERRAMIENTAS

Se podría requerir un destornillador Phillips (cabeza de estrella) o estándar para retirar el asiento del inodoro existente y se podría requerir una llave inglesa estándar para las conexiones de suministro de agua que estén muy apretadas. La cinta de teflón puede ser útil para crear un sello hermético entre las conexiones de mangueras.

INSTALACIÓN DEL ASIENTO SWASH

Lea estas instrucciones con cuidado antes de instalar el asiento Swash. No hacerlo podría provocar derrames, fugas o daños al producto.

1. Extracción del asiento existente del inodoro
 - a. Levante las tapas de la bisagra y con un destornillador retire los pernos de montaje.
 - b. Retire el asiento del inodoro.

NOTA: Los pasos pueden variar según el tipo de asiento e inodoro.

2. Cierre la válvula de suministro de agua y descargue el inodoro
 - a. Cierre la válvula del agua para detener el flujo.
 - b. Descargue el inodoro y sostenga la manija para vaciar el depósito por completo.
 - c. Desconecte la manguera de suministro de agua del depósito del inodoro. No la desconecte de la válvula de suministro de agua.

NOTAS:

- Quizás desee colocar un contenedor debajo del depósito para captar el agua excedente.
- No continúe sin haber completado los pasos anteriores.
- No hacerlo podría provocar derrames, fugas o daños al asiento Swash.

3. Conecte la válvula en T a la válvula de llenado del depósito del inodoro.
 - a. Coloque el borde plano de la arandela de goma en la válvula en T contra el metal con el reborde elevado hacia la conexión del depósito del inodoro.
 - b. Instale la válvula en T con la arandela de goma a la conexión de agua entrante en la parte inferior del depósito del inodoro.

NOTAS:

- La válvula en T se conecta a la válvula de llenado directamente debajo del depósito del inodoro. No se conecta en la pared.
- Solo conecte al tubo de suministro de agua fría del inodoro.
- Si el tubo de suministro de agua es rígido, podría necesitar reemplazarlo antes de continuar.

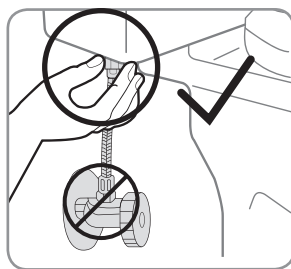

Paso 2c

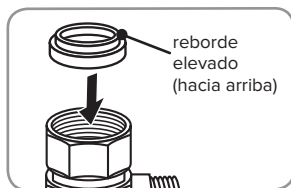

Paso 3a

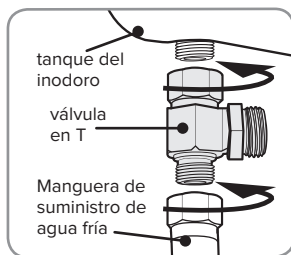

Pasos 3-4

4. Conecte el tubo de suministro de agua que viene de la pared a la parte inferior de la válvula en T.

INSTALACIÓN DEL PRODUCTO (cont.)

INSTALACIÓN DEL ASIENTO SWASH (cont.)

5. Instale la placa de montaje

- Coloque la placa de montaje ajustable sobre los orificios de montaje en el inodoro. El lado de goma hacia abajo, el borde curvado mira hacia el tanque del inodoro.
- Coloque los soportes ajustables con el lado plano hacia abajo en el centro de la abertura cuadrada en la placa de montaje e inserte los pernos de montaje a través de los soportes ajustables y los orificios de montaje. Asegúrese de que la cabeza cuadrada del perno de montaje esté a nivel con los lados del soporte ajustable.
- Deslice la arandela cónica de goma, la arandela plana y luego la tuerca cilíndrica en los pernos de montaje debajo de la taza del inodoro y apriete la tuerca para mantener la placa de montaje fija.

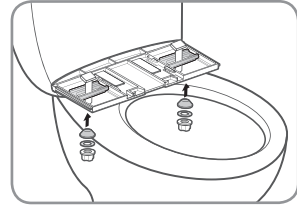

Pasos 5b & 5c

6. Conecte la manguera del bidé al asiento

- Conecte la manguera del bidé a la entrada de agua. Apriete a mano para asegurar. Tenga cuidado de no torcer la manguera del bidé, no doblarla excesivamente, ni barrer la rosca de plástico al conectar la manguera en el asiento del bidé.

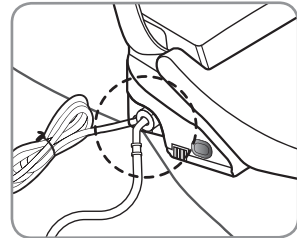

Paso 6a

7. Fije el asiento Swash a la placa de montaje

- Coloque el asiento Swash sobre la taza del inodoro enfrente de la placa de montaje y deslice el asiento sobre la placa hasta que esté asegurado y haga clic al quedar fijo.
- Si el asiento queda demasiado corto o demasiado largo para el inodoro, ajuste la placa de montaje según corresponda. Para ajustar la placa de montaje, afloje las tuercas cilíndricas y deslice el asiento hacia adelante o hacia atrás según se requiera. Una vez que el asiento esté alineado apropiadamente, apriete las tuercas cilíndricas para fijarlo.

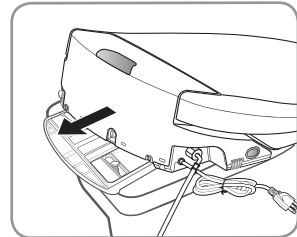

Paso 7b

8. Conecte el extremo abierto de la manguera del bidé a la válvula en T.

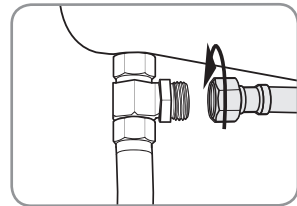

Paso 8

INSTALACIÓN DEL ASIENTO SWASH (cont.)

9. Abra el suministro de agua
 - a. Abra la válvula principal de suministro de agua lentamente y revise si hay fugas.
 - b. Espere 5 minutos, revise de nuevo y si no hay fugas, continúe.
10. Conecte a la corriente
 - a. Inserte el cable de corriente en el tomacorriente.
 - b. Si así lo desea, use los clips para cable incluidos para conectar el cable de corriente y la manguera del bidé uno al lado del otro y así lograr una apariencia más ordenada.

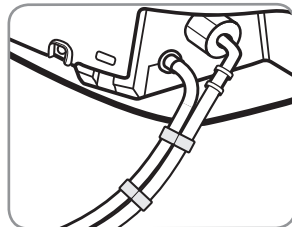

Paso 10b

NOTAS:

- Asegúrese de usar solamente un tomacorriente tipo GFCI (interruptor de falla a tierra) con conexión a tierra. En caso de cortocircuito, un tomacorriente tipo GFCI con conexión a tierra podría ayudar a evitar una descarga eléctrica o lesiones.
- Si es necesario el uso de un cable de extensión, use solo los que estén calificados para un mínimo de 15 amperios y que tengan cable de tres alambres y clavija de tres agujas con conexión a tierra.

INSTALACIÓN DEL PRODUCTO (cont.)

INSTALACIÓN DEL CONTROL REMOTO

1. Instalación de las pilas

- Separe el control remoto de la estación de acoplamiento magnética.
- Invierta el control remoto y abra el compartimento de baterías a prueba de niños, retirando la tapa con un destornillador plano o una moneda pequeña. Inserte las cuatro pilas CR2032 incluidas con el símbolo “más” hacia arriba y vuelva a colocar la tapa.
- Para confirmar que las pilas estén instaladas correctamente, oprima el botón “Parar” y deberá ver que se enciende la luz LED “Amplitud de Rociado” durante unos segundos (nota: las otras 2 luces LED pueden encenderse o no en este momento, dependiendo de la configuración actual).

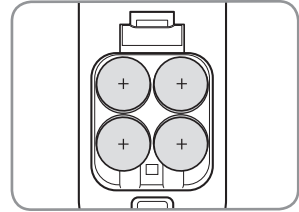

Paso 1b

2. Montaje del control remoto (opcional)

- Identifique un lugar en el cuarto de baño para el control remoto, que sea visible y esté al alcance desde el inodoro.
- Dependiendo del tipo de pared, podrá instalarlo por medio de los tornillos y los soportes ancla incluidos, o bien, podrá usar la cinta de doble lado adhesivo incluida y fijarla al reverso del soporte de pared para el control remoto.

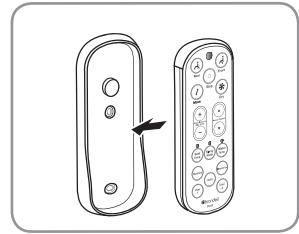

Paso 2c

- Asegúrese de que el soporte para el control remoto esté completamente fijo con cualquiera de los dos métodos de manera que el control remoto no caiga ni se dañe.
- Coloque el control remoto en el soporte como se muestra.



PELIGRO – Información importante sobre las pilas:

- El control remoto contiene baterías de botón. Manténgalo alejado del alcance de los niños. En caso de ingestión, busque atención médica de inmediato.
- La ingestión de pilas puede causar lesiones graves o muerte en tan solo 2 horas.
- Use solo pilas CR2032. No mezcle pilas nuevas con pilas usadas.
- Compruebe que la orientación de los símbolos + y – sea la correcta.
- Tenga cuidado al abrir el compartimento de las pilas para reemplazarlas ya que están accionadas por un resorte.
- Deseche las pilas usadas con precaución.



Para clientes de California: Las baterías CR2032 contienen material de perclorato - Puede aplicarse un manejo especial. Visite <http://www.dtsc.ca.gov/hazardouswaste/perchlorate> para obtener más información.

INSTALACIÓN DEL FILTRO DE BIDÉ EXTERNO

NOTA:

- Los clientes cuyo suministro es de agua dura, agua de pozo y agua blanda pueden extender la duración de su asiento con bidé con la compra e instalación de un filtro de agua en línea externo que se utilice con el asiento Swash. El filtro del bidé se deberá cambiar cada seis meses.

1. Cierre la válvula de suministro de agua y descargue el inodoro.
 - a. Cierre la válvula del agua para detener el flujo.
 - b. Descargue el inodoro y sostenga la manija para vaciar el depósito por completo.
2. Desconecte la manguera del bidé de la válvula en T.
3. Conecte el extremo hembra del filtro del asiento Swash a la conexión abierta de la válvula en T.
4. Conecte la manguera del bidé al extremo macho del filtro del asiento Swash.
5. Vuelva a abrir la válvula de suministro de agua del inodoro.

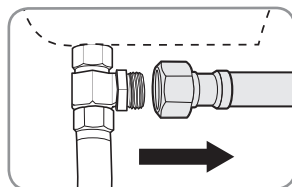

Paso 2

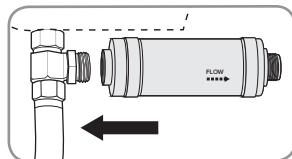

Paso 3

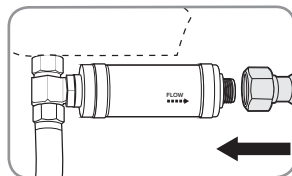

Paso 4

USO DEL ASIENTO SWASH

GUÍA DE REFERENCIA RÁPIDA – CONTROL REMOTO S1200

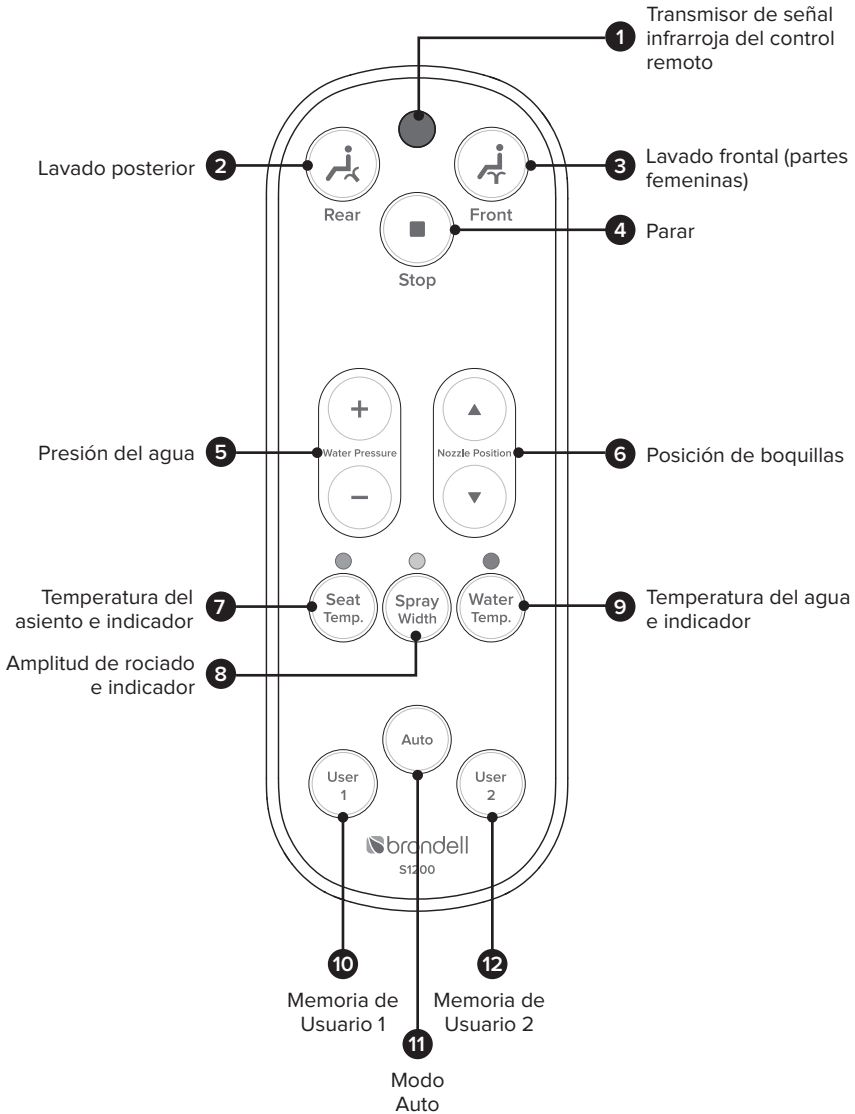

GUÍA DE REFERENCIA RÁPIDA – CONTROL REMOTO S1200 (cont.)

VEA EL DIAGRAMA DE LA PÁGINA 52

1. Transmisor de señal infrarroja del control remoto

Transmite la señal del control remoto al asiento cuando se oprime un botón.

2. Botón de lavado posterior

Este botón activa la función de lavado posterior con aire.

3. Botón de lavado frontal (partes femeninas)

Este botón activa la función de lavado frontal o de partes femeninas con aire.

4. Botón de parar

Detiene todas las funciones que actualmente se estén ejecutando.

5. Botones de presión de agua

Estos botones aumentan o disminuyen la presión del agua, a uno de tres niveles, durante cualquiera de los ciclos de lavado con aire.

6. Botones de posición de boquillas

Estos botones mueven las boquillas, a una de siete posiciones, durante cualquiera de los ciclos de lavado con aire.

7. Temperatura del asiento e indicador

Indica el nivel de la temperatura del asiento. Oprima el botón para cambiar en secuencia al siguiente nivel:

Apagado, Baja - 31.7 °C (azul), Media - 33.9 °C (rosa), Alta - 36.1 °C (rojo)

8. Amplitud de rociado e indicador

Indica el nivel de amplitud de rociado del lavado. Oprima el botón para cambiar en secuencia al siguiente nivel:

Concentrado (azul), Medio (rosa) y Amplio (rojo)

9. Temperatura del agua e indicador

Indica el nivel de la temperatura del agua. Oprima el botón para cambiar en secuencia al siguiente nivel:

Apagado - temperatura del agua entrante, Baja - 32.2 °C (azul), Media - 35 °C (rosa), Alta - 37.8 °C (rojo)

10. Memoria de Usuario 1

Este botón contiene la programación para todas las modificaciones definidas en los ciclos de lavado del Usuario 1. Vea la página 59 para obtener más detalles.

11. Modo Auto

Este botón ejecuta automáticamente un ciclo de lavado (frontal o posterior) programado previamente. Vea la página 58 para obtener más detalles.

12. Memoria de Usuario 2

Este botón contiene la programación para todas las modificaciones definidas en los ciclos de lavado del Usuario 2. Vea la página 59 para obtener más detalles.

USO DEL ASIENTO SWASH (cont.)

GUÍA DE REFERENCIA RÁPIDA – CONTROL REMOTO S1400

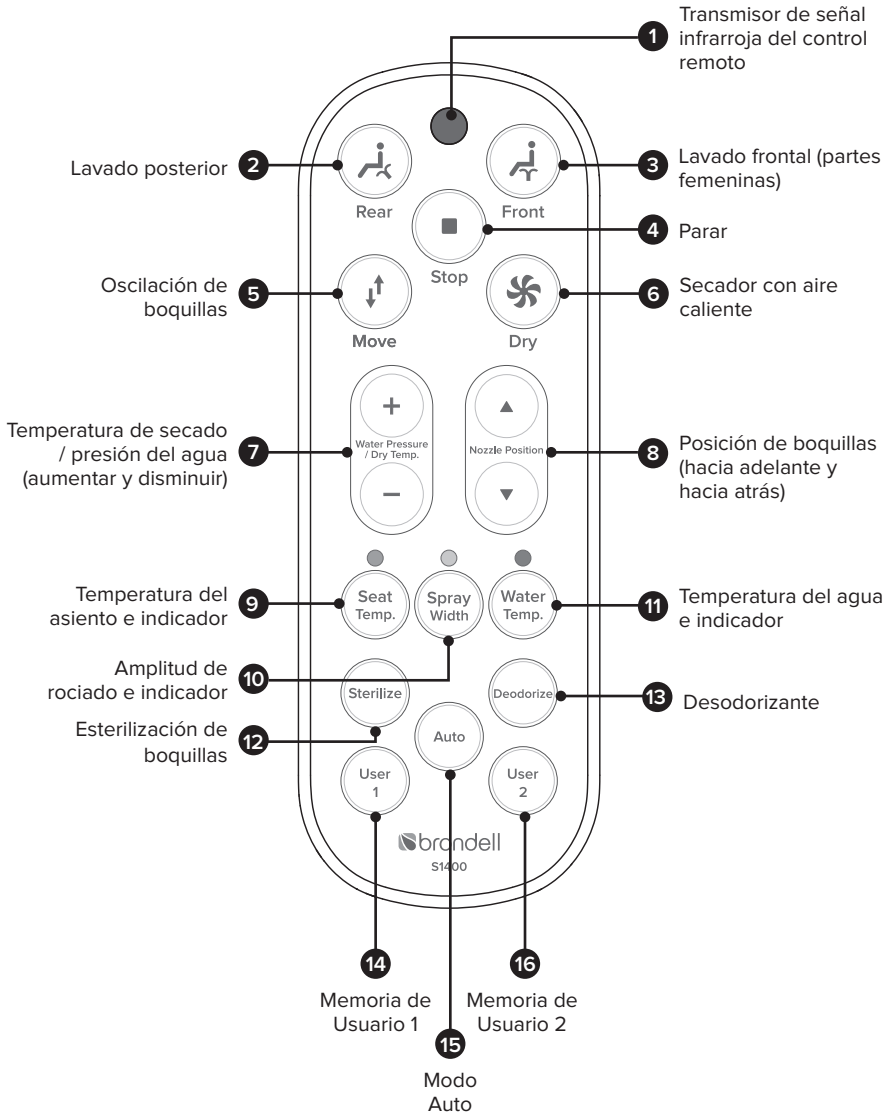

GUÍA DE REFERENCIA RÁPIDA – CONTROL REMOTO S1400 (cont.)

VEA EL DIAGRAMA DE LA PÁGINA 54

1. Transmisor de señal infrarroja del control remoto

Transmite la señal del control remoto al asiento cuando se oprime un botón.

2. Botón de lavado posterior

Este botón activa la función de lavado posterior con aire.

3. Botón de lavado frontal (partes femeninas)

Este botón activa la función de lavado frontal o de partes femeninas con aire.

4. Botón de oscilación (movimiento) de las boquillas

Este botón activa la función de oscilación de las boquillas. Al ser activado, las boquillas frontal y posterior se mueven en vaivén durante el ciclo de lavado para limpiar un área más amplia. Oprima el botón de nuevo para detener la oscilación.

5. Botón de parar

Detiene todas las funciones que actualmente se estén ejecutando.

6. Botón de secado

Enciende el secador con aire caliente durante un período de dos minutos.

7. Botones de presión de agua y temperatura de secado

Estos botones aumentan o disminuyen la presión del agua, a uno de tres niveles, durante cualquiera de los ciclos de lavado con aire. También, estos botones ajustan la temperatura de secado, a uno de tres niveles.

8. Botones de posición de boquillas

Estos botones mueven las boquillas de lavado, a una de siete posiciones, durante cualquiera de los ciclos de lavado.

9. Temperatura del asiento e indicador

Indica el nivel de la temperatura del asiento. Oprima el botón para cambiar en secuencia al siguiente nivel: *Apagado, Baja - 31.7 °C (azul), Media - 33.9 °C (rosa), Alta - 36.1 °C (rojo)*

10. Amplitud de rociado e indicador

Indica el nivel de amplitud del rociado de lavado. Oprima el botón para cambiar en secuencia al siguiente nivel: *Concentrado (azul), Medio (rosa) y Amplio (rojo)*

11. Temperatura del agua e indicador

Indica el nivel de la temperatura del agua. Oprima el botón para cambiar en secuencia al siguiente nivel: *Apagado - temperatura del agua entrante, Baja - 32.2 °C (azul), Media - 35 °C (rosa), Alta - 37.8 °C (rojo)*

12. Esterilizador de boquillas

Usando la plata como agente antibacteriano natural, este lavado esterilizante no requiere sustancias químicas ni mantenimiento para mantener las boquillas limpias, higiénicas y libres de corrosión.

13. Desodorizante

Elimina los olores al retirar el aire del inodoro, pasándolo a través del filtro de carbón activado reemplazable y expulsando aire limpio a través de la rejilla en la parte posterior de la unidad Swash.

14. Memoria de Usuario 1

Este botón contiene la programación para todas las modificaciones definidas en los ciclos de lavado y secado del Usuario 1. Vea la página 59 para obtener más detalles.

15. Memoria Auto

Este botón ejecuta automáticamente un ciclo de lavado y secado (frontal o posterior) programado previamente. Vea la página 58 para obtener más detalles.

16. Memoria de Usuario 2

Este botón contiene la programación para todas las modificaciones definidas en los ciclos de lavado y secado del Usuario 2. Vea la página 59 para obtener más detalles.

USO DEL ASIENTO SWASH (cont.)

GUÍA DE REFERENCIA RÁPIDA – CONTROLES DEL ASIENTO CON BIDÉ

Las funciones básicas como limpieza posterior y limpieza de boquillas se pueden usar sin el control remoto por medio de los botones auxiliares que se muestran a continuación.

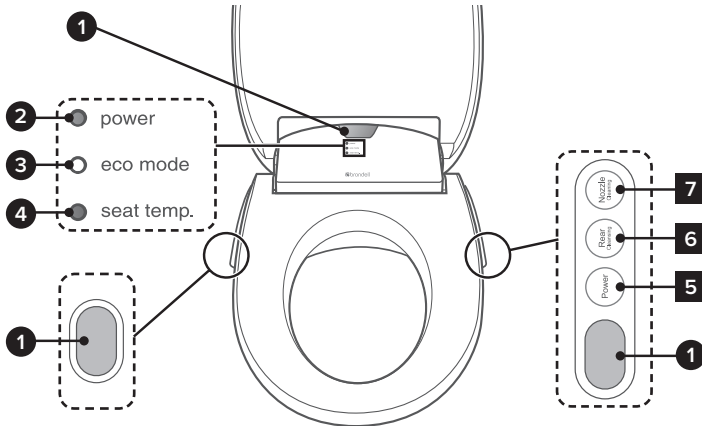

INDICADORES DEL ASIENTO

1. Receptor infrarrojo (IR) de control remoto (3)

Recibe la señal del control remoto.

2. Indicador de encendido

Este indicador se ilumina cuando el bidé está encendido. Este indicador se apaga cuando el Modo Eco está activado.

3. Indicador de Modo Eco

Este indicador se ilumina cuando el Modo Eco está permitido y activado, diez minutos después de haber usado la unidad Swash.

4. Indicador de temperatura del asiento

Este indicador se ilumina cuando la temperatura del asiento está ajustada al nivel Bajo, Medio o Alto.

El indicador se apaga cuando la temperatura del asiento está apagada. Este indicador también se apaga cuando el Modo Eco está activado.

PANEL DE CONTROLES AUXILIARES

5. Botón de encendido

Enciende y apaga el asiento. Oprima y sostenga el botón por 2 segundos para apagarlo.

Si se oprime el botón de Encendido mientras está en ejecución alguna función de lavado, dicha función se detendrá.

6. Botón de limpieza posterior

Inicia la función de lavado posterior con los niveles usados en la última ocasión.

7. Botón de limpieza de boquillas

Cuando se presiona, una boquilla se extenderá completamente, lo que permite una fácil limpieza. Oprima nuevamente para que la segunda tobera se extienda y una vez más para retraer ambas boquillas.

USO DEL ASIENTO SWASH 1200/1400

NOTAS:

- Las funciones de lavado no funcionarán a menos que el sensor del cuerpo en el asiento detecte que alguien está sentado (sensor de conductividad de la piel). Para anular el sensor del asiento, consulte la página 63.
- El control remoto no controlará el asiento Swash si las pilas tienen carga baja, no tienen carga o no están instaladas correctamente (el control remoto requiere de 4 pilas CR2032 para funcionar).

Lavado con agua caliente y aire

1. Sentarse en el asiento para asegurar contacto piel-a-asiento. El asiento emitirá una señal auditiva para hacerle saber que el sensor del asiento se ha activado. Al mismo tiempo, se producirá un ciclo de autolimpieza automática - una pequeña cantidad de agua se descargará sobre las toberas y hacia el interior de la taza del inodoro.
2. Oprima el botón Frontal o Posterior en el control remoto para iniciar el flujo de agua. Se realizará la autolimpieza de las boquillas y se eliminará una pequeña cantidad de agua, lo cual tomará varios segundos antes de iniciar la función de lavado. Considere que esto puede tomar hasta 20 segundos.
La varita frontal o posterior se extenderá para realizar el lavado por 2 minutos, luego se apagará automáticamente.
3. Para hacer que el lavado continúe por más de 2 minutos, oprima de nuevo el botón Frontal o Posterior durante el ciclo de limpieza. Cada vez que oprima el botón durante el ciclo de lavado, se iniciará de nuevo el ciclo de 2 minutos.
4. Si desea detener el lavado antes de concluir el ciclo de 2 minutos, oprima el botón Parar para interrumpir el flujo.
5. Durante el lavado, los usuarios pueden ajustar la temperatura del agua, la presión del agua, la amplitud del rociado y la posición de las boquillas según sus preferencias.
6. Después del ciclo de lavado, las boquillas realizarán un ciclo de autolimpieza, eliminando agua durante aproximadamente 5 segundos.

NOTA:

- No podrá aumentar el nivel de presión del agua a más del nivel 2 bajo las siguientes condiciones: Cuando la temperatura del suministro principal de agua sea de menos de 50 °F (10 °C) o si la fuente de corriente es de menos de 110 V.

Posición de las boquillas

Mientras esté en ejecución la función de limpieza, use las flechas hacia arriba o hacia abajo de posición de boquillas en el control remoto para mover la posición de las boquillas y del rociado. Cada boquilla tiene 7 posiciones.

Ajuste de la presión del agua

Mientras esté en ejecución la operación de limpieza, oprima los botones "+" y "-" de presión del agua en el control remoto para aumentar o disminuir la presión del agua del rociado. Hay tres niveles de presión del agua: Baja – Media – Alta.

USO DEL ASIENTO SWASH (cont.)

USO DEL ASIENTO SWASH (cont.)

Amplitud de rociado

Para ajustar la amplitud del rociado del flujo de lavado durante el ciclo de limpieza, oprima el botón Amplitud de rociado. El botón de Amplitud de rociado tiene tres niveles que se indican con la luz del Indicador de Amplitud de rociado en el control remoto:

Flujo concentrado (azul), Flujo medio (rosa), Flujo amplio (rojo)

Al aumentar la amplitud de rociado a los niveles medio y amplio también se disminuye la presión de rociado.

Ajuste de la temperatura del agua

Oprima el botón de Temperatura del Agua para ajustar la temperatura al nivel deseado. Hay cuatro niveles de temperatura que se indican por medio de la luz del Indicador de Temperatura del Asiento en el control remoto:

Apagado - temperatura del agua entrante, Baja - 32.2° C (azul), Media - 35° C (rosa), Alta - 37.8° C (rojo)

Ajuste de la temperatura del asiento

Oprima el botón Temperatura del Asiento para ajustar la temperatura del asiento al nivel deseado. Hay cuatro niveles de temperatura que se indican por medio de la luz del Indicador de Temperatura del Asiento en el control remoto:

Apagado, Baja - 31.1° C (azul), Media - 33.9° C (rosa), Alta - 36.1° C (rojo)

Función Auto

La Función Auto ejecutará un ciclo preconfigurado de lavado y secado con una simple pulsación o manteniendo oprimido el botón "Auto".

Al presionar el botón Auto se iniciará un ciclo de Lavado Posterior durante 90 segundos con el indicador de temperatura del agua en media (rosada). La presión del agua se fijará en nivel alto y el ancho del rociado estará en la configuración media (rosada). La función osciladora comenzará tan pronto como se inicie el ciclo de lavado. El Swash encenderá automáticamente el Secador* y ejecutará un ciclo de secado* durante 2 minutos inmediatamente después del ciclo de lavado. La temperatura del Secador se fijará en nivel medio.

Oprima y mantiene oprimido el botón "Auto" durante 5 segundos, para iniciar un Lavado Frontal durante 90 segundos en la temperatura del agua media (rosada). La presión del agua se fijará en nivel alto y el ancho del rociado estará en la configuración media (rosada). La función osciladora comenzará tan pronto como se inicie el ciclo de lavado. El Swash encenderá automáticamente el Secador* y ejecutará un ciclo de secado* durante 2 minutos inmediatamente después del ciclo de lavado. La temperatura del Secador se fijará en el nivel medio.

Oprima "Parar" en el control remoto en cualquier momento durante el ciclo de lavado o secado* para detener la Función Auto.

En el modo "Auto", la temperatura del asiento se mantendrá igual; se fijará en el último ajuste de temperatura. El desodorizante no se encenderá durante la Función Auto.

NOTA:

- Secador de aire sólo disponible en el modelo Swash 1400.

USO DEL ASIENTO SWASH (cont.)

Configuración de Memoria de Usuario

La función de memoria Usuario 1 y Usuario 2 del Swash le permite programar su configuración de lavado preferida, para un ciclo de lavado Frontal y Posterior para dos usuarios. Esta configuración incluye: Nivel de Temperatura del Agua, Nivel de Tamaño de Rocío, Nivel de Presión del Agua, y Posición y Oscilación de la Boquilla*. Siga los pasos a continuación para programar y utilizar la función de memoria.

*solo disponible en el modelo Swash 1400.

Programación de la Función de Memoria Usuario 1 o Usuario 2

1. Colóquese en el asiento. El asiento emitirá una señal auditiva para hacerle saber que el sensor del asiento se ha activado (a menos que se haya activado el "Modo Silencioso"). Al mismo tiempo, una pequeña cantidad de agua saldrá por la boquilla para realizar un ciclo de autolimpieza automático.
2. Para programar la configuración de la boquilla frontal, presione y suelte el botón frontal. Para programar los ajustes de la boquilla trasera, presione y suelte el botón Rear. Se iniciará un ciclo de lavado.
 - a. Mientras el lavado está en funcionamiento, ajuste sus preferencias de Nivel de Temperatura del Agua, Nivel de Tamaño de Rocío, Nivel de Presión del Agua, Posición de la Boquilla, y opción de Oscilación.*
 - b. Deje que el ciclo de lavado corra los dos minutos completos o presione el botón de Parar en cualquier momento.
3. Si lo desea, inicie otro ciclo de lavado utilizando la boquilla opuesta.
 - a. Mientras el lavado está en funcionamiento, ajuste sus preferencias de Nivel de Temperatura del Agua, Nivel de Tamaño de Rocío, Nivel de Presión del Agua, Posición de la Boquilla, y opción de Oscilación.*
 - b. Deje que el ciclo de lavado corra los dos minutos completos o presione el botón de Parar en cualquier momento.
4. Oprima y sostenga el botón de Usuario 1 o Usuario 2 en el control remoto durante cinco (5) segundos para guardar la programación. Debería escuchar un pitido audible cuando se programen los ajustes.

Continúa en la siguiente página...

USO DEL ASIENTO SWASH (cont.)

USO DEL ASIENTO SWASH (cont.)

Configuración de Memoria de Usuario (cont.)

Uso de la Función de Memoria de Usuario 1 o Usuario 2

1. Colóquese en el asiento. El asiento emitirá una señal auditiva para hacerle saber que el sensor del asiento se ha activado (a menos que se haya activado el “Modo Silencioso”). Al mismo tiempo, una pequeña cantidad de agua saldrá por la boquilla para realizar un ciclo de autolimpieza automático.
2. Oprima el botón de Usuario 1 o Usuario 2, seguido por el botón de lavado Frontal o Posterior, dependiendo del ciclo de lavado que se haya programado. Si selecciona un ciclo de lavado que no ha sido programado, escuchará un tono perceptible.
3. Se realizará la autolimpieza de las boquillas y se eliminará una pequeña cantidad de agua, lo cual tomará varios segundos antes de iniciar la función de lavado programada. Se establecerá el nivel programado de Temperatura y Presión del Agua, Tamaño de Rocío, Posición y Oscilación de la Boquilla. El ciclo de lavado se ejecutará durante 2 minutos y se apagará automáticamente.
4. Para hacer que el lavado continúe por más de 2 minutos, oprima de nuevo el botón Frontal o Posterior durante el ciclo de lavado. Cada vez que oprima el botón durante el ciclo de lavado, se iniciará de nuevo el ciclo de 2 minutos.
5. Si desea detener el lavado antes de concluir el ciclo de 2 minutos, oprima el botón Parar para interrumpir el flujo.

NOTAS IMPORTANTES SOBRE LA CONFIGURACIÓN DE MEMORIA DE USUARIO:

- Después de oprimir el botón de Usuario 1 o Usuario 2 usted tiene 5 minutos antes de que se cancele la función de memoria.
- Si el sensor del asiento se desactiva en cualquier momento después de presionar el botón de Usuario 1 o Usuario 2, la función de configuración de memoria será cancelada.
- Cuando utilice la configuración de memoria de Usuario 1 o Usuario 2, las luces del indicador LED en el control remoto pueden no reflejar sus preferencias guardadas, pero sus ajustes al ciclo de lavado Frontal o Posterior se guardarán de manera precisa y correcta.
- Después de programar ambas boquillas para un usuario, si decide cambiar la programación de una boquilla, debe reprogramar ambas boquillas.

Controles auxiliares

1. Botón de encendido – Enciende y apaga el aparato. Oprima y sostenga el botón por al menos 2 segundos para apagar el asiento Swash.

NOTA:

- Si se oprime el botón de Encendido mientras está en ejecución el lavado frontal o posterior, la función de lavado se detendrá.

2. Limpieza posterior – Selecciona la función de lavado posterior.
3. Limpieza de boquillas – Para limpiar mejor las boquillas, oprima este botón y la boquilla se extenderá por completo para facilitar la limpieza. Consulte la sección de Mantenimiento para mayor información sobre la limpieza de las boquillas.

USO DE CARACTERÍSTICAS ADICIONALES DEL SWASH S1400

Botón de oscilación (movimiento) de las boquillas

Mientras esté en ejecución la función de lavado, oprima el botón Mover en el control remoto para iniciar o detener la función de oscilación de las boquillas (movimiento de vaivén). Esto permite un rango más amplio de rociado de limpieza.

Función de secador con aire caliente

Una vez que se complete el ciclo de lavado, oprima el botón de Secar para activar el secador con aire caliente. El secador operará por dos minutos. Para hacer que el secado continúe durante más de 2 minutos, oprima de nuevo el botón de SECAR durante el ciclo de secado para agregar otros 2 minutos. Si desea detener el secador antes de que pasen los 2 minutos, oprima Parar. Mientras el secador esté funcionando, oprima Presión de agua / Temperatura de Secado “+” y “-” para ajustar la temperatura del secador a un nivel cómodo. Hay cuatro niveles: Apagado - Bajo - Medio - Alto.

NOTA:

- El sensor del asiento debe estar activado para que esta función opere, a menos que el sensor del asiento haya sido cancelado (vea la página 63 para obtener los detalles).

Desodorización

Para activar el desodorizador, oprima el botón de Desodorizar en el control remoto. El desodorizador funcionará durante un minuto. Para detener el desodorizador antes de concluir el ciclo, oprima Parar.

NOTA:

- El sensor del asiento debe estar activado para que esta función opere, a menos que el sensor del asiento haya sido cancelado (vea la página 63 para obtener los detalles).

Esterilización de boquillas

Para esterilizar las boquillas de acero inoxidable, oprima el botón de Esterilizar en el control remoto. Se iniciará un tratamiento de limpieza con agua con nanopartículas de óxido de plata. El rociado de limpieza durará 60 segundos mientras las boquillas se extienden y se retraen. Para detener la esterilización de las boquillas antes de concluir el ciclo, oprima Parar.

El sistema de tratamiento con nanopartículas de óxido de plata tiene poderosas propiedades antifúngicas y antibacterianas para mantener las boquillas limpias y libres de corrosión. Use la función de esterilización con tanta frecuencia como lo desee. Las nanopartículas nunca perderán efectividad y nunca requerirán reemplazo, durando toda la vida útil del bidé.

USO DEL ASIENTO SWASH (cont.)

OPERACIONES EN MODO ESPECIAL DE LA UNIDAD SWASH

NOTA:

- Las operaciones en modo especial se pueden modificar, siguiendo las instrucciones que encontrará a continuación, por medio de los Controles auxiliares en el costado del bidé (Vea las páginas 56 y 60).

Selección/Cancelación del Modo Eco

Al seleccionar la función de Modo Eco, el asiento Swash entra al Modo Eco cuando el sensor del asiento no está activado y no se ha oprimido ningún botón del control remoto por alrededor de 10 minutos. El calentador del asiento se fijará automáticamente al nivel de temperatura “Baja” para reducir el consumo de energía. Una vez que se activa el Modo Eco, la luz del Modo Eco en el asiento cambiará a verde y las otras luces se apagarán.

El Modo Eco se cancela en la fábrica por defecto.

- Oprima y sostenga los botones auxiliares “Encendido” y “Limpieza Posterior” simultáneamente por alrededor de 5 segundos hasta que uno o más de las luces indicadoras en el asiento empiecen a parpadear. Suelte los botones.

NOTA: Si está encendida la luz nocturna, esta también parpadeará.

- Oprima el botón Limpieza Posterior para activar o cancelar el Modo Eco.
 - Si la luz indicadora del Modo Eco está parpadeando, esto indica que se ha activado el Modo Eco.
 - Si la luz indicadora del Modo Eco no está parpadeando, esto indica que se ha cancelado el Modo Eco.
- Esta nueva configuración se guardará automáticamente en 10 segundos si no se oprime ningún otro botón, o si se oprime el botón Parar en el control remoto.

Selección/Cancelación del Modo Silencioso

Por defecto, el asiento Swash emitirá un pitido para confirmar comandos del control remoto. Siga los siguientes pasos para desactivar los pitidos.

- Oprima y sostenga los botones auxiliares “Encendido” y “Limpieza Posterior” simultáneamente por alrededor de 5 segundos hasta que uno o más de las luces indicadoras en el asiento empiecen a parpadear. Suelte los botones.

NOTA: Si está encendida la luz nocturna, esta también parpadeará.

- Oprima el botón de Encendido para activar o cancelar el Modo Silencioso.
 - Si la luz indicadora de Encendido está parpadeando, esto indica que se ha activado el Modo Silencioso. No habrá ningún pitido cuando se opriman los botones del control remoto.
 - Si la luz indicadora de Encendido está apagada, esto indica que el Modo Silencioso ha sido cancelado. Se reanudarán los pitidos cuando se opriman los botones del control remoto.
- Esta nueva configuración se guardará automáticamente en 10 segundos si no se oprime ningún otro botón, o si se oprime el botón Parar en el control remoto.

OPERACIONES EN MODO ESPECIAL DE LA UNIDAD SWASH (cont.)

Selección/Cancelación del Modo Candado del Sensor del Asiento

Esta función ignora el sensor del cuerpo ubicado en el asiento y permite que se ejecuten las funciones de lavado y secado sin que el sensor se active. Tenga precaución en este modo.

El Modo Candado del Sensor del Asiento se selecciona de fábrica por defecto.

1. Oprima y sostenga los botones auxiliares “Encendido” y “Limpieza Posterior” simultáneamente por alrededor de 5 segundos hasta que uno o más de las luces indicadoras en el asiento empiecen a parpadear. Suelte los botones.

NOTA: Si está encendida la luz nocturna, esta también parpadeará.

2. Oprima el botón “Limpieza de Boquillas” para activar o cancelar el Modo Candado del Sensor del Asiento.
 - a. Si la luz del indicador de Temperatura del Asiento está parpadearando, esto indica que se ha activado el Modo Candado del Sensor del Asiento. Será necesario que alguien esté sentado en el asiento para operar la unidad.
 - b. Si la luz indicadora de Temperatura del Asiento no está parpadearando, esto indica que se ha cancelado el Modo Candado del Sensor del Asiento. No es necesario que alguien esté sentado en el asiento para operar la unidad. Tenga precaución.
3. Esta nueva configuración se guardará automáticamente en 10 segundos si no se oprime ningún otro botón, o si se oprime el botón “Parar” en el control remoto.

Encendido/apagado de la luz nocturna

Por defecto, la luz nocturna de la unidad Swash estará constantemente encendida. Complete los siguientes pasos para apagar la luz nocturna.

1. Oprima y sostenga los botones auxiliares “Encendido” y “Limpieza Posterior” simultáneamente por alrededor de 5 segundos hasta que uno o más de las luces indicadoras en el asiento empiecen a parpadear. Suelte los botones.

NOTA: Si está encendida la luz nocturna, esta también parpadeará.

2. Oprima simultáneamente los botones “Limpieza Posterior” y “Limpieza de Boquillas” para activar o cancelar la luz nocturna.
 - a. Si la luz indicadora de luz nocturna está parpadearando, esto indica que se ha activado la luz nocturna.
 - b. Si la luz de luz nocturna no está parpadearando, esto indica que se ha cancelado la luz nocturna.
3. La nueva configuración se guardará automáticamente en 10 segundos si no se oprime ningún otro botón, o si se oprime el botón Parar en el control remoto.

Configuración de identificación (ID)

Las unidades Swash 1200 y 1400 tienen la capacidad de enlazar un control remoto a un asiento Swash específico. Esto es útil en casos donde hay más de un inodoro en el baño. Para más información sobre cómo enlazar un control remoto a una unidad Swash, póngase en contacto con el Servicio al Cliente de Brondell.

ESPECIFICACIONES DEL PRODUCTO

ASIENTO SWASH BRONDELL CON BIDÉ AVANZADO

Modelo	S1200-EW, S1200-RW, S1400-EW, S1400-RW, S1400-EB, S1400-RB
Voltaje eléctrico	120 V, 60 Hz
Consumo eléctrico	1200 W
Presión de suministro de agua	14.5 psi – 100 psi
Dimensiones	Alargado: 38.6 cm x 51.9 cm x 14.6 cm / Redondo: 38.6 cm x 50.2 cm x 14.6 cm
Peso	Alargado: 6.5 kg / Redondo: 6 kg
Dimensiones del control remoto	5.1 cm x 12.7 cm x 2.5 cm con funda: 6.3 cm x 14 cm x 2.8 cm
Límite de peso asiento/tapa	150kg / 122.5kg
Temperatura de funcionamiento	0° C – 40° C
Filtro de malla	diámetro: 2.5 x 2 cm

DISPOSITIVO DE LAVADO CON AGUA CALIENTE

Lavado posterior	Máximo 0,1 galón (0,4 l) por minuto, autolimpieza de boquillas automática
Lavado frontal	Máximo 0,1 galón (0,4 l) por minuto, autolimpieza de boquillas automática
Tiempo estándar	Lavado posterior: 2 minutos / Lavado frontal: 2 minutos
Control de presión del agua	3 niveles
Control de temperatura del agua	4 niveles: Apagado - temperatura de agua entrante, Baja - 32.2 °C, Media – 35 °C, Alta – 37.8 °C
Consumo eléctrico del calentador	1200W
Dispositivos de seguridad	Sensor de temperatura bimetalico, fusible de temperatura (prevención de sobrecalentamiento), microinterruptor

ASIENTO CALIENTE

Control de temperatura del asiento	4 niveles: Apagado - temperatura ambiente Baja - 31.7 °C, Media - 33.9 °C, Alta - 36.1 °C
Consumo eléctrico del calentador	60 W
Dispositivos de seguridad	Sensor de temperatura bimetalico, fusible de temperatura (prevención de sobrecalentamiento)

NOTA:

- Las especificaciones indicadas anteriormente están sujetas a cambio sin previo aviso con el fin de mejorar el desempeño del producto.

MANTENIMIENTO

LIMPIEZA Y EXTRACCIÓN DEL ASIENTO



Desconecte el Swash de la fuente de corriente antes de la limpieza o extracción del asiento.

Use un trapo suave húmedo y un limpiador suave (tal como jabón para platos, Simple Green o Windex) para limpiar el asiento. NO talle ni utilice productos ásperos abrasivos para limpiar el asiento Swash. NO use adelgazador, benceno, compuestos químicos ácidos, cloro o detergente con ácido clorhídrico. Esto puede provocar corrosión a las partes metálicas o decoloración/ rayaduras en el cuerpo del bidé.

Para una limpieza más completa, puede retirar el asiento Swash. Para retirar el asiento, oprima el botón de Desmontaje Rápido (# 11 en la página 44) y deslice el asiento hacia delante para quitarlo de la placa de montaje y el inodoro.

NOTA:

- Tenga cuidado de no dejar productos del hogar y de belleza en contacto con el asiento con bidé, lo cual podría provocar decoloración irreversible. La mayoría de las manchas se pueden eliminar con una mezcla 1:1 de alcohol y agua en un trapo suave o toalla. Sin embargo, algunas manchas permanentes resultan de dejar sustancias en el asiento mientras el calentador está activado. Tenga precaución con productos del hogar y de belleza (incluidos entre otros diversos productos para el cabello y aromatizantes en aerosol, lociones, jabón líquido para el cuerpo, bronceadores, cremas corporales y aceites) que entren en contacto con el asiento. Lave cualquier sustancia que entre en contacto con el asiento tan pronto como sea posible. Si es necesario, se pueden comprar partes de repuesto del asiento a través del Servicio al Cliente de Brondell.

LIMPIEZA DE BOQUILLAS

1. Oprima el botón Limpieza de Boquillas en el panel de controles auxiliares al costado del asiento Swash. La boquilla de lavado frontal se extenderá por completo. Limpie con cuidado la boquilla con un trapo suave o un cepillo de dientes.
2. Oprima de nuevo el botón Limpieza de Boquillas para que la boquilla de lavado frontal se retraiga y se extienda por completo la boquilla de lavado posterior. Limpie con cuidado la boquilla con un trapo suave o un cepillo de dientes.
3. Oprima el botón de Limpieza de Boquillas una tercera ocasión para que se retraiga la boquilla de limpieza posterior en el asiento. Durante la limpieza de las boquillas, tenga cuidado de no aplicar mucha presión para evitar daños al sistema de boquillas.

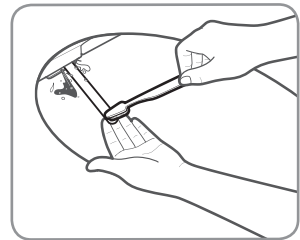

Paso 1

MANTENIMIENTO (cont.)

REEMPLAZO DEL CARTUCHO DESODORIZANTE

Los cartuchos desodorantes de repuesto están disponibles para su compra en brondell.com.

1. Localice el compartimento del desodorizante en la parte posterior del asiento Swash. Se encuentra en el costado derecho si usted está de frente al inodoro.
2. Jale la pestaña que se extiende del compartimento hasta que este se retire por completo del asiento Swash.
3. Extraiga el cartucho desodorizante usado del compartimento y reemplácelo con el nuevo.
4. Coloque de nuevo el compartimento del desodorizante en la parte posterior del asiento Swash.

LIMPIEZA DEL FILTRO DE MALLA

Los intervalos de limpieza variarán dependiendo del uso y la calidad del agua. Se recomienda revisar el filtro al menos una vez al año.

1. Cierre el suministro de agua y sostenga la palanca de descarga del inodoro hasta que se elimine todo el agua del depósito.
2. Desconecte el asiento Swash, retírelo del inodoro por medio del botón de Desmontaje Rápido al lado izquierdo de la unidad (vea #11 en la página 44) y desconecte la manguera del bidé. Quizás desee usar una tina para captar el agua que escurra de la manguera del bidé.
3. Retire el filtro de malla de la entrada de agua con unas pinzas o unos alicantes con punta de aguja.
4. Limpie el filtro con un cepillo de dientes bajo un chorro de agua para retirar efectivamente cualquier sustancia o acumulación extraña.
5. Vuelva a colocar el filtro de malla y verifique con cuidado que esté instalado correctamente. Si no está instalado apropiadamente, podría provocar que el producto presente fugas de agua.
6. Reconecte la manguera del bidé y vuelva a colocar el asiento en el inodoro. Conecte el cable de nuevo y restaure el suministro de agua.

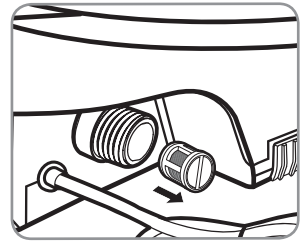

Paso 3

ALMACENAMIENTO Y USO DEL PRODUCTO

Desuso por corto plazo

Si no se usará el producto por varias semanas, puede simplemente desconectarlo. También puede considerar cortar el suministro de agua en la pared para mayor precaución.

Desuso por largo tiempo

Si no se usará el producto por un período de tiempo largo (más de cuatro meses), deberá desconectar la unidad, cortar el suministro de agua en la pared, retirar el asiento Swash del inodoro y drenar el calentador de agua. Para drenar el calentador de agua, retire el tapón de drenado en la parte posterior del asiento del bidé, girándolo 90 grados en contra de las manecillas del reloj (Imagen "1") y luego tire de éste (Imagen "2") para drenar cualquier agua restante del depósito.

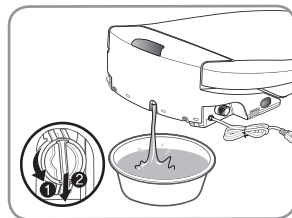

SOLUCIÓN DE PROBLEMAS

Si el bidé parece estar funcionando de forma anormal, por favor revise los consejos para solución de problemas antes de llamar al Centro de Servicio Brondell ya que la mayoría de los problemas se resuelven fácilmente con algunos pasos simples. Si no puede resolver el problema después de revisar los siguientes puntos, llame al Centro de Servicio marcando 888-542-3355, de lunes a viernes, de 9:00 a 17:00 PST (Hora Normal del Pacífico) o envíenos un correo electrónico a support@brondell.com.

Verifique antes de continuar:

- Asegúrese de que el asiento Swash esté conectado a la corriente eléctrica y que el tomacorriente funcione apropiadamente.
- Asegúrese de revisar y probar el botón de reinicio en el tomacorriente tipo GFCI (tomacorriente GFCI estándar de 120 V).
- Asegúrese de que el control remoto tenga pilas nuevas y que estén instaladas correctamente.
- Asegúrese de que la válvula principal de agua esté abierta.
- Asegúrese de que el asiento no esté en el Modo Eco.
- Confirme que no hay fugas en las mangueras o el suministro de agua.
- Asegúrese de que el filtro de malla esté limpio y no tenga acumulaciones o suciedad (vea la sección de mantenimiento).

Después de revisar los puntos anteriores, consulte la siguiente tabla de solución de problemas para tratar de encontrar soluciones adicionales.

SOLUCIÓN DE PROBLEMAS (cont.)

Problema	Causa(s) posible(s)	Solución(es)
El asiento con bidé no funciona.	<ol style="list-style-type: none"> 1. El bidé no está conectado. 2. No hay corriente eléctrica hacia el asiento Swash. 3. Hay corriente, pero no sucede nada al tratar de usar el asiento Swash. 4. El agua entrante está demasiado caliente. 5. No se activa el sensor del asiento. 	<ol style="list-style-type: none"> 1. Asegúrese de que el bidé esté conectado. 2. Revise y reinicie el tomacorriente tipo GFCI. 3. Las pilas del control remoto podrían estar descargadas. Reemplácelas de ser necesario. 4. Asegúrese de que el asiento con bidé esté conectado al suministro de agua fría. 5. Ajuste su posición en el asiento para que cubra totalmente el sensor del asiento. Anule el sensor del asiento (consulte la sección de operación en modo especial para desbloquear el sensor del asiento).
La unidad se apaga durante el uso.	<ol style="list-style-type: none"> 1. El tiempo de lavado excedió el tiempo del ciclo. 2. Corte de corriente 3. El suministro de agua está demasiado caliente. 	<ol style="list-style-type: none"> 1. Oprima el botón de lavado durante el ciclo para ampliar el tiempo (vea la sección de funcionamiento para mayor información acerca de las funciones de lavado). 2. Revise y reinicie el tomacorriente tipo GFCI. 3. Asegúrese de que el asiento Swash esté conectado solamente al suministro de agua fría.
Flujo de agua bajo o presión de rociado baja.	<ol style="list-style-type: none"> 1. El filtro está obstruido. 2. La válvula de suministro de agua no está abierta por completo. 3. Las boquillas están sucias. 4. Filtro de bidé externo 5. Niveles de presión y amplitud de rociado 	<ol style="list-style-type: none"> 1. Retire, limpie y vuelva a instalar el filtro de malla (vea la sección de mantenimiento). 2. Verifique que la válvula de suministro de agua en la pared esté completamente abierta. 3. Limpie las boquillas (vea la sección de mantenimiento). 4. Si cuenta con un filtro de bidé externo, revíselo y reemplácelo de ser necesario. 5. Ajuste los niveles de presión de agua en el control remoto para aumentarla y ajuste también los niveles de amplitud de rociado en el control remoto.
Las boquillas no funcionan apropiadamente.	<ol style="list-style-type: none"> 1. Las boquillas están sucias. 2. El filtro está obstruido. 3. La presión del agua es demasiado baja. 4. Filtro de bidé externo 	<ol style="list-style-type: none"> 1. Limpie las boquillas (vea la sección de mantenimiento). 2. Retire, limpie y vuelva a instalar el filtro de malla (vea la sección de mantenimiento). 3. Revise que la válvula de suministro de agua en la pared esté completamente abierta. 4. Si cuenta con un filtro de bidé externo, revíselo y reemplácelo de ser necesario.

SOLUCIÓN DE PROBLEMAS (cont.)

Problema	Causa(s) posible(s)	Solución(es)
El asiento no está caliente.	1. El control de temperatura del asiento está apagado.	1. Asegúrese de que el control de temperatura del asiento esté encendido (Baja - luz azul, Media - luz rosa, Alta - luz roja, Apagado - sin luz).
La función de lavado de bidé no funciona o no rocía.	1. El sensor del cuerpo no detecta que usted está sentado en la unidad Swash.	1a. Ajuste su posición en el asiento para que cubra totalmente el sensor del cuerpo (vea la página 44). 1b. Anule el sensor del cuerpo – consulte la sección de operación en modo especial en la página 63 para desbloquear el sensor del cuerpo en el asiento.
El agua (de rociado) no está caliente.	1. El control de temperatura del agua está apagado. 2. Se quemó el fusible reiniciable.	1. Asegúrese de que el control de temperatura del agua esté encendido (Baja - luz azul, Media - luz rosa, Alta - luz roja, Apagado - sin luz). 2. El fusible bimetálico reiniciable se puede quemar si la temperatura excede el nivel normal. El bidé no funcionará y mostrará un mensaje de error hasta que el bidé se enfríe. El fusible se reiniciará automáticamente.
Fluye agua antes o después del uso.	1. Sale agua de las boquillas.	1a. El agua que sale por entre las boquillas antes o después del ciclo de lavado es del ciclo de autolimpieza. No se debe a un funcionamiento defectuoso. 1b. Es posible que restos de agua se escurran en el inodoro por varios segundos después de un ciclo de lavado, un ciclo de autolimpieza o un ciclo de esterilización. Esto no se debe a un funcionamiento defectuoso.
Hay fugas de agua de otras áreas además de las boquillas.	1. Hay fugas de agua de la válvula en T. 2. Hay fugas de agua de la conexión de la manguera del bidé. 3. Hay fugas de agua de debajo del asiento. 4. Hay fugas de agua de detrás del asiento.	1. Asegúrese de que el empaque de goma esté insertado correctamente en la válvula en T (el lado plano hacia abajo con el reborde hacia arriba hacia la conexión del depósito del inodoro) y apriete firmemente el conector. 2. Asegúrese de que la manguera del bidé esté conectada correctamente y apretada. Revise las arandelas de goma y no las apriete en exceso. 3. Revise si hay algo entre el filtro de malla y el bidé. Retire, limpie y vuelva a instalar el filtro de malla. Revise si el filtro está dañado (vea la sección de mantenimiento). 4. Revise el tapón del depósito de agua en la parte posterior del asiento (vea la sección de mantenimiento bajo almacenamiento y uso del producto).

GARANTÍA

Los productos Brondell están respaldados por algunas de las garantías más completas en la industria. Brondell garantiza que todos los productos (con excepción de los consumibles) estarán libres de defectos en materiales y mano de obra bajo uso y servicio normales.

S1400 Garantía residencial limitada por 3 años

- 100% de cobertura en todas las partes y mano de obra para todo el producto durante el primer año a partir de la fecha original de compra.
- 75% de cobertura en todas las partes y mano de obra para todo el producto durante el segundo año a partir de la fecha original de compra.
- 50% de cobertura en todas las partes y mano de obra para el todo el producto durante el tercer año a partir de la fecha original de compra.

S1200 Garantía residencial limitada por 1 año

- 100% de cobertura en todas las partes y mano de obra para todo el producto durante el primer año a partir de la fecha original de compra.

Exclusiones y limitaciones

1. BRONDELL garantiza que sus productos están libres de cualquier tipo de defectos de fabricación, en condiciones de uso y servicio normales. Esta garantía se extiende solo al COMPRADOR ORIGINAL.

2. Las obligaciones de BRONDELL, según esta garantía, se limitan a reparaciones o reemplazos, a criterio de BRONDELL, de productos o partes que se encuentren defectuosas, en tanto tales productos hayan sido instalados adecuadamente y utilizados de acuerdo con las instrucciones. BRONDELL se reserva el derecho de realizar tales inspecciones según lo considere necesario, para determinar la causa del defecto. BRONDELL no cobrará por la reparación o reemplazo de partes en relación con reparaciones de garantía durante el primer año, a partir de la fecha de compra de todos los productos, a excepción de aquellos que puedan estar sujetos a limitaciones de uso comercial.

3. BRONDELL no se responsabiliza por los costos de renovación, devolución (envío) o reinstalación de productos. Esta garantía NO se aplica en los siguientes casos:

- Daño o extravío durante el envío.
- Daño o extravío producido por causas naturales o humanas, que exceden a los controles de BRONDELL, incluidos incendios, sismos, inundaciones, etc.
- Daño o extravío como resultado de sedimentos o material extraño contenido en el sistema de agua.
- Daño o extravío como resultado de negligencia o instalación inadecuada, incluida la instalación de una unidad en un medioambiente hostil o peligroso.
- Daño o extravío como resultado de la renovación, reparación inadecuada o modificación del producto, o el mantenimiento inadecuado, incluido el daño causado por el cloro o productos derivados del cloro
- Daño o extravío como resultado de actos que no son responsabilidad de Brondell para los cuales el producto no está específicamente preparado.

4. Esta garantía le otorga derechos legales específicos. Usted puede ejercer otros derechos, según el estado donde se encuentre.

ESTA GARANTÍA ESCRITA ES LA ÚNICA EMITIDA POR BRONDELL. LA REPARACIÓN O EL REEMPLAZO, SEGÚN LOS TÉRMINOS ESTABLECIDOS POR ESTA GARANTÍA, CONSTITUYEN LA ÚNICA SOLUCIÓN DISPONIBLE PARA EL COMPRADOR. BRONDELL NO SE RESPONSABILIZA POR EL EXTRAVÍO DE USO DEL PRODUCTO U OTROS DAÑOS INCIDENTALES, ESPECIALES, RESULTANTES O POR LOS GASTOS INCURRIDOS POR EL COMPRADOR, GASTOS DE TRABAJO, OTROS COSTOS DERIVADOS DE LA INSTALACIÓN O EXTRACCIÓN DEL PRODUCTO, COSTOS DE REPARACIÓN POR PARTE DE TERCEROS O CUALQUIER OTRO TIPO DE GASTOS NO ESPECIFICADOS ANTERIORMENTE. A EXCEPCIÓN DEL ALCANCE APLICABLE DE LA LEY, CUALQUIER TIPO DE GARANTÍA IMPLÍCITA, INCLUSO LA DE COMERCIABILIDAD, QUEDA EXPRESAMENTE LIMITADA A LA DURACIÓN DE ESTA GARANTÍA. ALGUNOS ESTADOS NO PERMITEN LIMITACIONES, POR LO QUE ES POSIBLE QUE LAS LIMITACIONES Y EXCLUSIONES ANTERIORES NO SE APLIQUEN A SU CASO.

Cómo Obtener Servicio

Para obtener servicio de reparación bajo esta garantía, debe comunicarse con un Centro de Servicios BRONDELL autorizado para obtener un número de RMA (Autorización de devolución de mercadería). La unidad devuelta debe estar acompañada de una copia del comprobante de compra original para que la garantía sea válida. Lleve o envíe la unidad prepagada al Centro de Servicios BRONDELL autorizado más cercano, junto con su número de RMA y el comprobante de compra.

Para obtener su número de RMA y para localizar el Centro de Servicios BRONDELL más cercano, llame al 1-888-542-3355, Lunes – Viernes, 9am-5pm, PST.





MANUAL DE L'UTILISATEUR

S1200/1400 Siège de Toilette Bidet Luxe

S1200-EW S1400-EW S1400-EB
S1200-RW S1400-RW S1400-RB

brondell[®]
a healthy home experience

TABLE DES MATIÈRES

Ce manuel contient d'importantes consignes de sécurité. Avant de manipuler l'appareil, veuillez lire attentivement ce manuel et conservez-le pour référence ultérieure.

INFORMATIONS GÉNÉRALES

- 73 CONSIGNES DE SÉCURITÉ
- 77 INFORMATIONS SUR LE PRODUIT
- 77 Caractéristiques du produit
- 79 Dimensions du produit
- 80 Pièces du produit

INSTALLATION DU PRODUIT

- 81 INSTALLATION DU PRODUIT
- 81 Pièces d'installation
- 82 Avant de procéder à l'installation
- 83 Installation du Swash
- 86 Installation de la télécommande
- 87 Installation du filtre externe du bidet

UTILISATION DU PRODUIT

- 88 FONCTIONNEMENT DU SWASH
- 88 Guide de la télécommande S1200
- 90 Guide de la télécommande S1400
- 92 Guide des commandes du siège de bidet
- 93 Utilisation du Swash 1200/1400
- 97 Utilisation des fonctionnalités supplémentaires du Swash 1400
- 98 Fonctionnalités du mode spécial Swash

FICHE TECHNIQUE

- 100 SPÉCIFICATIONS DU PRODUIT
- 101 ENTRETIEN
- 101 Nettoyage et retrait du siège
- 101 Nettoyage de la buse
- 102 Remplacement de la cartouche de désodorisant
- 102 Nettoyage du filtre maillé
- 103 Entreposage et utilisation du produit
- 103 DÉPANNAGE
- 106 GARANTIE

TRADUCTIONS

- 1 ANGLAIS
- 36 ESPAGNOL

INFORMATION SUR LA SÉCURITÉ (SAUVEGARDES IMPORTANTES)

Veillez à conserver ces consignes de sécurité. Veuillez lire ces consignes afin d'éviter toute perte de biens et d'assurer la sécurité.



DANGER :

Le non-respect de ces consignes peut entraîner des blessures graves ou même la mort.



AVERTISSEMENT :

Le non-respect de ces consignes peut entraîner des blessures physiques mineures ou des dégâts matériels.



ATTENTION :

Le non-respect de ces consignes peut entraîner des blessures physiques mineures ou des dégâts matériels.

LISEZ TOUTES LES INSTRUCTIONS AVANT UTILISATION



DANGER

Tout manquement aux avertissements suivants peut entraîner une électrocution, un incendie, des dommages corporels ou endommager le produit :

- La télécommande de ce produit contient une pile bouton. En cas d'ingestion, elle peut causer des blessures graves ou la mort en à peine 2 heures. Tenez la télécommande à l'écart des enfants et demandez immédiatement une assistance médicale si vous soupçonnez une ingestion de la pile.
- N'utilisez pas de câble d'alimentation endommagé et ne branchez pas dans une prise de courant instable.
- Ne déplacez pas le produit en tirant sur le cordon d'alimentation.
- Ne manipulez pas le produit ou le câble d'alimentation avec des mains mouillées.
- Ne pliez pas brutalement le cordon d'alimentation et ne placez pas d'objets lourds dessus pour éviter de l'endommager ou de le déformer.
- Ne tirez pas sur la prise ou le cordon d'alimentation à plusieurs reprises après l'avoir branché.
- Débranchez le produit avant tout nettoyage, réparation, inspection ou remplacement de pièces.
- Enlevez la poussière et l'eau du câble d'alimentation avant de le brancher.
- Ne branchez pas le produit dans une prise de courant ou une multiprise utilisée pour de trop nombreux autres produits. Utilisez une prise de courant qui convient à la puissance du produit pour un minimum de 15 A.
- Si le cordon d'alimentation est endommagé, n'essayez pas de le réparer, de le modifier ou de le remplacer par vous-même. Contactez le SAV Brondell sans frais au 888-542-3355 ou envoyez-nous un courriel via notre site Web.
- Si le produit émet un bruit étrange, une odeur de brûlé ou de la fumée, débranchez-le immédiatement de la prise de courant et contactez Brondell. Toute violation de cette règle peut entraîner une électrocution ou un incendie.
- N'insérez pas de fils ou d'objets tranchants dans les espaces vides du produit. Cela peut entraîner une électrocution ou un incendie, ou endommager le produit.

CONSERVER CES INSTRUCTIONS

INFORMATION SUR LA SÉCURITÉ (SAUVEGARDES IMPORTANTES)

DANGER

- Ne placez pas d'appareil de chauffage électronique ou au gaz près du produit, et ne jetez pas de matériaux en combustion - comme une cigarette allumée - aux toilettes. Cela peut entraîner un incendie ou déformer le produit. Ne placez pas de contenants remplis d'eau ou d'autres liquides, des aliments, des objets métalliques ou d'autres matériaux inflammables sur le dessus du produit. Si un corps étranger pénètre dans le produit, cela peut entraîner une électrocution ou un incendie.
- N'utilisez pas le produit dans des endroits exposés à une humidité excessive et n'éclaboussez pas le produit avec de l'eau.
- Lorsque vous nettoyez la salle de bain, débranchez le câble d'alimentation de la prise électrique et faites attention à ce que l'eau ou les produits de nettoyage n'éclaboussent pas le bidet. Toute violation de cette règle peut entraîner une électrocution ou un incendie.
- Si un corps étranger pénètre dans le produit, retirez le câble d'alimentation de la prise électrique, coupez l'alimentation principale en eau et appelez le SAV Brondell.
- Ne démontez, réparez ou modifiez pas le produit vous-même.
- N'utilisez pas le produit juste après être sorti du bain ou de la douche.
- Ne placez pas ou n'entrez pas le produit dans un endroit où il peut tomber ou être happé dans une baignoire ou un lavabo.
- Ne placez pas ou ne faites pas tomber le produit dans l'eau ou tout autre liquide.
- Ne tentez pas de manipuler le produit s'il est tombé dans l'eau. Débranchez immédiatement l'appareil et appelez le SAV Brondell.
- N'utilisez pas le produit s'il ne fonctionne pas correctement. Veuillez immédiatement débrancher l'appareil, couper l'alimentation principale en eau et appeler le SAV Brondell au 888-542-3355. Toute violation de cette règle peut entraîner une électrocution, un incendie ou une inondation.

AVERTISSEMENT

Tout manquement aux avertissements suivants peut entraîner une électrocution, un incendie, des dommages corporels, des dommages matériels ou endommager le produit.

- Ne branchez pas, n'utilisez pas ou n'entrez pas l'appareil dans des endroits où des matériaux inflammables ou combustibles sont utilisés ou conservés.
- N'utilisez pas d'eaux industrielles ou grises pour l'alimentation, car cela pourrait causer des dommages à la peau ou une maladie.
- Coupez l'alimentation principale en eau lors du nettoyage.
- Pour les enfants et les personnes âgées qui ont des difficultés à régler la température ou pour ceux qui ont la peau sensible ou présentent des troubles de la sensibilité thermique, réglez la température de la pulvérisation de lavage et du siège sur « faible » ou « désactivé » pour éviter les brûlures.
- Une étroite surveillance est nécessaire lorsque le produit est utilisé par des enfants, des personnes âgées ou des personnes nécessitant une aide générale.
- N'appuyez pas sur les boutons en utilisant une force excessive.
- Ne vous tenez pas debout sur le revêtement du siège ou ne placez pas d'objets lourds dessus.
- Utilisez ce produit uniquement aux fins pour lesquelles il est destiné, tel que décrit dans ce manuel.

CONSERVER CES INSTRUCTIONS

INFORMATION SUR LA SÉCURITÉ (SAUVEGARDES IMPORTANTES)

AVERTISSEMENT

N'utilisez pas d'accessoires qui ne sont pas recommandés par Brondell.

- Ne manipulez jamais ce produit si son câble ou sa fiche d'alimentation sont endommagés, s'il ne fonctionne pas correctement, si vous l'avez laissé tomber ou s'il a été endommagé, ou s'il est tombé dans l'eau. Contactez le SAV Brondell pour examen ou réparation.
- Tenez le câble éloigné des surfaces chaudes ou des événements de chauffage.
- Ne bloquez jamais les ouvertures d'aération du produit ou ne le placez jamais sur une surface molle comme un lit ou un canapé où les ouvertures d'aération peuvent être bloquées. Assurez-vous qu'il n'y ait aucune peluche ni aucun poil, etc., au niveau des ouvertures d'aération...
- Ne faites jamais tomber ou n'insérez jamais d'objet dans les ouvertures ou les tuyaux.
- N'utilisez pas le produit à l'extérieur ou ne le faites pas fonctionner là où des produits en aérosol (pulvérisés) sont utilisés ou dans une pièce où il pourrait être exposé à de l'oxygène.
- Raccordez ce produit à une prise correctement mise à la terre uniquement. Consultez les instructions de mise à la terre dans les prochaines pages de ce manuel.

ATTENTION

Tout manquement aux avertissements suivants peut entraîner une électrocution, un incendie, des dommages corporels, des dommages matériels ou endommager le produit.

- Pour les clients californiens: les piles CR2032 contiennent du matériel perchlorate - une manipulation spéciale peut s'appliquer. Visitez <http://www.dtsc.ca.gov/hazardouswaste/perchlorate> pour plus d'informations.
- Ne raccordez pas l'alimentation principale en eau à l'alimentation ou au conduit d'eau chaude (connectez uniquement à l'alimentation en eau froide).
- Après l'installation, n'oubliez pas de vérifier l'absence de fuites dans tous les raccordements d'alimentation en eau. Des rondelles en caoutchouc doivent être posées pour les raccordements des tuyaux et valve en T.
- N'abaissez pas ou ne relevez pas le siège ou le couvercle du siège en utilisant une force excessive.
- Faites attention à ce que l'urine n'entre pas en contact avec le produit - tout manquement à cette règle entraînera de mauvaises odeurs et une défaillance.
- Si le produit n'est pas être utilisé pendant une longue période, débranchez le câble d'alimentation, coupez l'alimentation principale en eau et videz l'eau présente dans le réservoir d'eau.
- Ne tirez pas sur le tuyau du bidet en utilisant une force excessive.
- N'utilisez pas de diluant, de benzène, de produits chimiques acides, de chlorure ou de détergent à base d'acide chlorhydrique sur ou à proximité du produit. Cela peut entraîner de la corrosion sur les pièces métalliques ou de la décoloration ou des rayures sur le corps du bidet.
- Cet appareil n'est pas conçu pour être utilisé par des personnes (notamment des enfants et des personnes âgées) présentant des capacités physiques, sensorielles ou mentales réduites, ou un manque d'expérience et de connaissances, sauf si elles sont supervisées ou informées pour l'utilisation de l'appareil par une personne responsable de leur sécurité.
- Les enfants doivent être supervisés pour s'assurer qu'ils ne jouent pas avec l'appareil.

CONSERVER CES INSTRUCTIONS

INFORMATION SUR LA SÉCURITÉ (SAUVEGARDES IMPORTANTES)

INSTRUCTIONS DE MISE À LA TERRE ET DE PRISE DDFT

Ce produit doit uniquement être utilisé avec une prise de courant DDFT reliée à la terre (disjoncteur différentiel de fuite à la terre) et un câble d'alimentation triphasée mis à la terre comme indiqué à droite. En cas de court-circuit électrique, l'utilisation d'une prise DDFT mise à la terre réduit le risque d'électrocution.

Ce produit est équipé d'un câble mis à la terre et est uniquement destiné à une utilisation sur un circuit nominal 120V (minimum de 15 ampères) et doit être branché dans une prise qui est correctement mise à la terre à l'aide d'un disjoncteur DDFT tel qu'indiqué. Remplacez ou réparez immédiatement un câble endommagé.

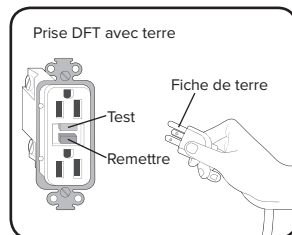

Une mauvaise utilisation de la prise de mise à la terre peut entraîner un risque d'électrocution.

- S'il est nécessaire de réparer ou remplacer le câble ou la fiche, ne raccordez pas le fil de mise à la terre à l'une ou l'autre borne de la lame plate. Le fil avec l'isolant vert (avec ou sans rayures jaunes) correspond au fil de mise à la terre.
- Demandez conseil à un électricien qualifié si les instructions de mise à la terre ne sont pas totalement comprises, ou si vous avez des doutes quant à la bonne mise à la terre du produit.

Utilisation d'une rallonge

S'il est nécessaire d'utiliser une rallonge, utilisez uniquement celles prévues pour un minimum de 15 ampères avec une rallonge à trois fils possédant une fiche à trois broches mise à la terre. Branchez uniquement dans une prise DDFT à trois broches mise à la terre qui acceptera la fiche du produit. Remplacez ou réparez immédiatement les câbles endommagés.

CONSERVER CES INSTRUCTIONS

INFORMATIONS SUR LE PRODUIT

CARACTÉRISTIQUES DU PRODUIT S1200/1400

Doubles buses en acier inoxydable – les buses distinctes en acier inoxydable résistent à la salissure et à la contamination par les bactéries pour une hygiène renforcée. La configuration à deux buses garantit une couverture adéquate pour tous les types d'utilisateurs.

Jet de lavage aéré – des micro-bulles introduites dans le jet de lavage créent une action de lavage plus douce et agréable, spécialement conçue pour les peaux sensibles. En outre, le jet aéré réduit la consommation d'eau globale et est plus efficace pour le nettoyage de la peau.

Buses orientables – chaque buse possède sept positions différentes afin de garantir le nettoyage le plus confortable et le plus complet.

Siège chauffant ergonomique – avec quatre réglages de température (Élevée/Moyenne/Faible/Désactivée).

Veilleuse – grâce à la veilleuse, finies les lumières aveuglantes lors de vos allées et venues aux toilettes.

Couvercle robuste sur lequel on peut s'asseoir – le solide couvercle du siège peut supporter jusqu'à 120 kilos.

Siège et couvercle qui se rabattent doucement – le siège et le couvercle se rabattent sans bruit et offrent une utilisation plus conviviale.

Jet instantané et continu d'eau chaude – le système de chauffage instantané de pointe en céramique garantit un jet d'eau chaude continu pour le nettoyage du postérieur ainsi que celui des parties féminines.

Température et pression de l'eau réglables – chaque mode de nettoyage (Avant et Arrière) possède quatre réglages de température ainsi que trois réglages de pression de l'eau.

Option de jet large – trois réglages pour la largeur permettent d'élargir le jet de lavage d'un puissant jet concentré à un jet doux pour un lavage plus personnel et plus minutieux.

Télécommande sans fil – la télécommande intuitive est livrée avec une station d'accueil magnétique pratique et un support de montage, et elle possède son propre mode Éco pour économiser les piles.

Deux réglages utilisateur – personnalisez vos paramètres comme la température de l'eau, la pression de l'eau et même la largeur du jet en fonction de vos propres préférences et conservez-les dans deux profils de réglages programmables. Voir la page 95 pour plus d'informations.

Fonctionnalité « Auto » – Il s'active un préréglage pour un cycle de nettoyage Avant ou Arrière. Le cycle Séchage activera le Swash 1400. Voir la page 94 pour plus d'informations.

Mode Éco automatique – cette fonctionnalité diminue automatiquement la température du siège dix minutes après la dernière utilisation du Swash.

Siège à dégageur rapide – bouton de dégageur rapide pour faciliter le retrait et le nettoyage du siège et des toilettes.

INFORMATIONS SUR LE PRODUIT (suite)

CARACTÉRISTIQUES UNIQUES AU PRODUIT S1400

Séchoir à air chaud – comprend une température réglable sur trois niveaux pour une expérience mains-libres et une réduction du papier toilette – voire une élimination.

Oscillation de la buse – la fonctionnalité de déplacement permet un nettoyage massant et oscillant pendant le cycle de lavage, assurant ainsi un nettoyage minutieux et confortable.

Stérilisation des buses – en utilisant de l'argent comme agent antibactérien naturel, nous sommes en mesure de créer un nettoyage de stérilisation pour les buses qui est à 100 % sans produits chimiques et entretien, les maintenant propres, hygiéniques et exemptes de toute corrosion.

Désodorisant – le filtre désodorisant au charbon actif élimine les odeurs à la source. Il ne couvre pas ou ne masque pas les odeurs, mais il les supprime en éliminant l'air de la cuvette des toilettes, en le faisant passer à travers le filtre remplaçable et en expulsant l'air propre par l'évent au dos du Swash.

DIMENSIONS DU PRODUIT

Vue du haut allongée

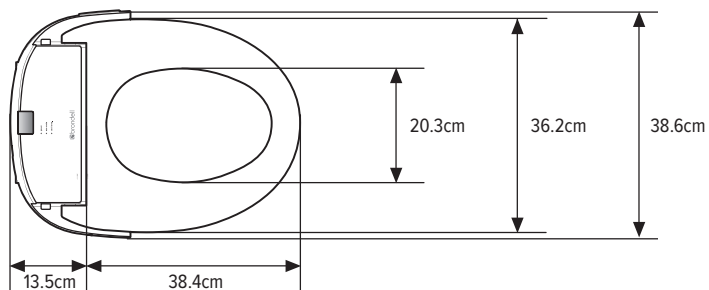

Vue du haut arrondie

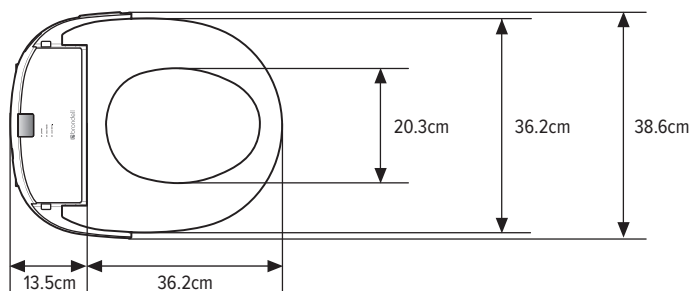

Vue du fond

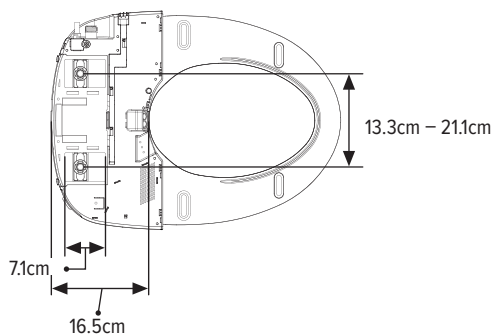

Distance entre trous de fixation

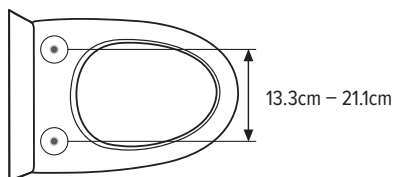

INFORMATIONS SUR LE PRODUIT (suite)

PIÈCES DE PRODUIT

1. Couvercle
2. Capteur IR
3. Buses en acier inoxydable
4. Capteur corporel (siège)
5. Siège
6. Câble d'alimentation
7. Tuyau du bidet
8. Valve en T
9. Bouchon de vidange
10. Entrée d'eau
11. Bouton de dégagement rapide
12. Plaque de montage
13. Désodorisant
14. Veilleuse
15. Télécommande

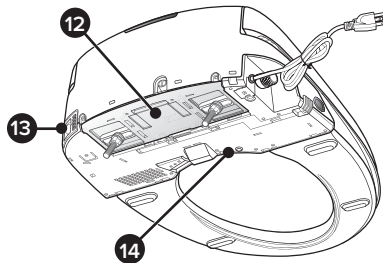
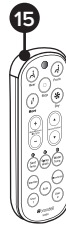
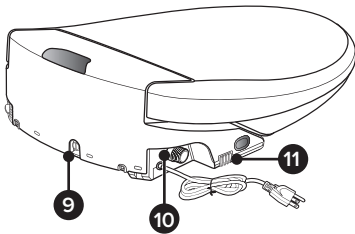
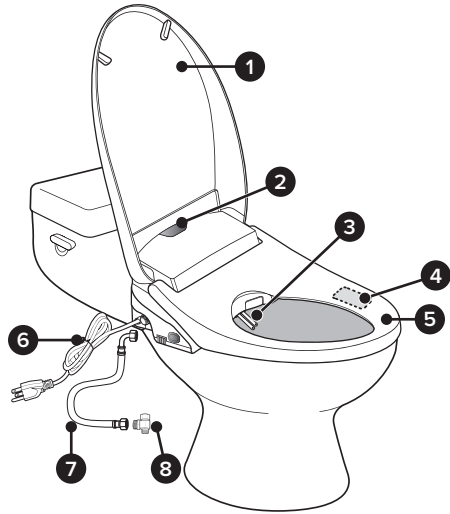

INSTALLATION DU PRODUIT

PIÈCES D'INSTALLATION

1. Boulon de montage (2)
2. Rondelle en caoutchouc en forme de cône (2)
3. Rondelle plate (2)
4. Écrou à manchon fileté (2)
5. Plaque de montage
6. Support réglable (2)
7. Raccord de valve en T avec rondelle en caoutchouc
8. Tuyau du bidet
9. Serre-câbles (2)
10. Support mural de télécommande
11. Vis de télécommande (2)
12. Support de télécommande (2)
13. Piles CR2032 (4)

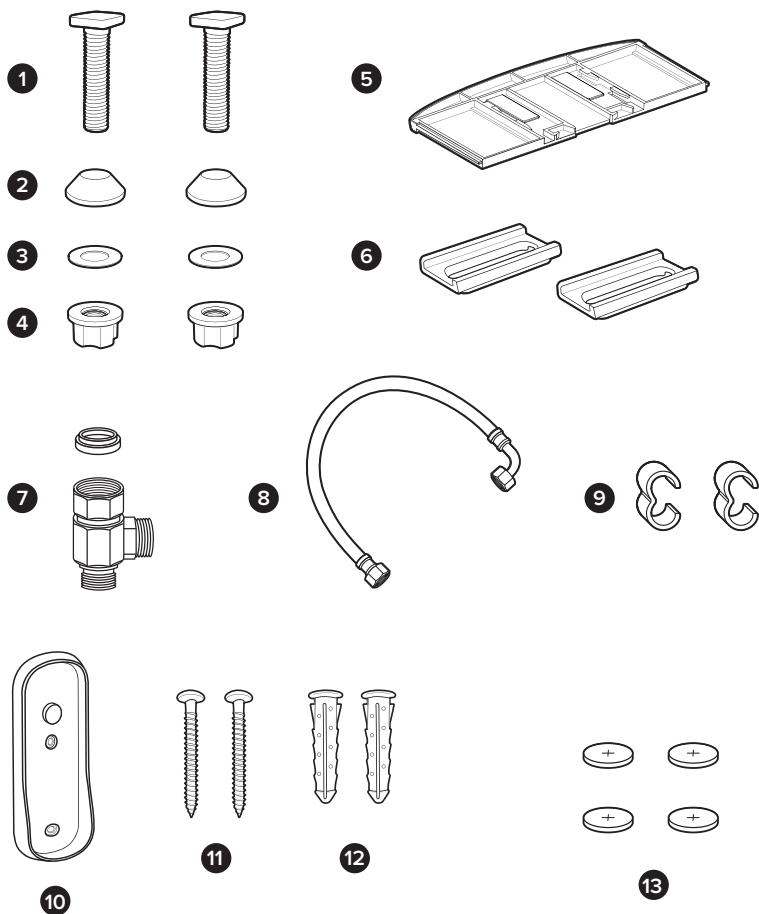

INSTALLATION DU PRODUIT (suite)

AVANT DE PROCÉDER À L'INSTALLATION

CONSULTEZ NOTRE VIDÉO D'INSTALLATION

L'installation de l'ensemble des produits Swash peut être trouvée en ligne sur brondell.com.

CONSULTEZ L'INSTALLATION DU SUPPORT SUPÉRIEUR

Si votre appareil ne possède qu'un accès par le haut aux boutons de montage qui maintiennent le siège aux toilettes, vous devrez probablement acheter la trousse de montage supérieur pour siège de bidet Swash qui se trouve sur brondell.com.

RECHERCHEZ UNE VALVE ENCASTRÉE POUR LE REMPLISSAGE DES TOILETTES

De nombreuses toilettes modernes ont des conceptions élégantes destinées à couvrir et camoufler les raccords de plomberie, ce qui rend l'installation d'un Swash standard difficile, voire impossible. Pour cela, nous vous recommandons d'utiliser notre autre siège de bidet Swash avec valve en T qui se trouve sur brondell.com.

VÉRIFIEZ LA CANALISATION D'ALIMENTATION EN EAU

Vérifiez la canalisation qui relie le réservoir des toilettes à la valve de coupure de l'eau. S'il s'agit d'un conduit rigide, vous devrez peut-être acheter un tuyau flexible pour le remplacer avant d'installer le Swash. La longueur du tuyau et la taille des connecteurs varieront.

DE L'HUMIDITÉ RÉSIDUELLE EST NORMALE

Tous les produits sont mis à l'essai avec de l'eau pure au cours de la production afin de garantir les meilleures qualité et performance. Il est normal de trouver une petite quantité d'humidité résiduelle sur le produit et dans le réservoir ainsi que dans le filtre.

OUTILS

Un tournevis à tête cruciforme ou standard peut être nécessaire pour retirer le siège de toilette existant et une clé à molette standard pour les raccords étanches d'alimentation en eau. Du ruban de Teflon peut être nécessaire pour vous assurer de l'étanchéité entre les raccords de plomberie.

INSTALLATION DU SWASH

Veillez lire attentivement ces instructions avant d'installer le Swash. Tout manquement pourrait entraîner des inondations, des fuites ou endommager le produit.

1. Retrait du siège de toilette existant
 - a. Soulevez les couvercles à charnières et utilisez un tournevis pour enlever les boulons de montage.
 - b. Retirez le siège de toilette.

REMARQUE : Les étapes peuvent varier selon le type de siège et de toilettes.

2. Coupez l'alimentation en eau et tirez la chasse
 - a. Coupez l'alimentation en eau pour arrêter le flux d'eau.
 - b. Tirez la chasse et maintenez la poignée enfoncée pour complètement vider le réservoir.
 - c. Déconnectez le tuyau d'alimentation en eau du réservoir des toilettes. Ne déconnectez pas de l'alimentation en eau.

REMARQUES :

- Si vous le désirez, vous pouvez placer un récipient sous le réservoir pour attraper l'excès d'eau.
- Ne continuez pas sans avoir complété les étapes cidessus.
- Tout manquement pourrait entraîner des inondations, des fuites ou endommager le Swash.

3. Raccordez la valve en T à la valve de remplissage du réservoir des toilettes
 - a. Placer le bord plat de la rondelle en caoutchouc dans la valve en T contre le métal avec le rebord relevé faisant face au raccord du réservoir des toilettes.
 - b. Installez la valve en T avec la rondelle en caoutchouc sur le raccord d'eau entrant au fond de votre réservoir d'eau.

REMARQUES :

- La valve en T se raccorde directement à la valve de remplissage sous le réservoir des toilettes - elle ne se raccorde pas au mur.
- Raccordez uniquement le conduit d'alimentation en eau froide des toilettes.
- Si votre conduit d'alimentation en eau est rigide, vous devrez le remplacer avant de continuer.

4. Raccordez le conduit d'alimentation en eau provenant du mur au bas de la valve en T.

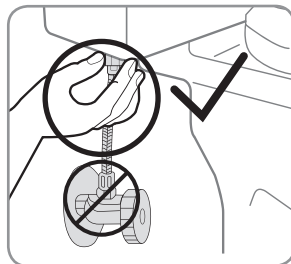

Étape 2c

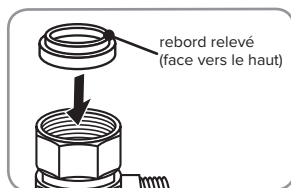

Étape 3a

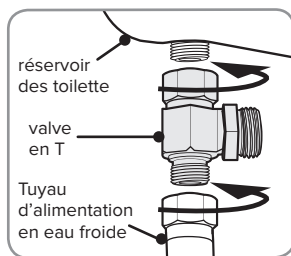

Étapes 3-4

INSTALLATION DU PRODUIT (suite)

INSTALLATION DU SWASH (suite)

5. Installation de la plaque de montage
 - a. Posez la plaque de montage réglable sur les trous de fixation sur les toilettes, le côté en caoutchouc tourné vers le bas, le bord incurvé vers le réservoir de toilette.
 - b. Posez les supports réglables, côté plat vers le bas, au centre de l'ouverture carrée dans la plaque de montage et insérez les boulons de montage à travers les supports réglables et les trous de fixation. Assurez-vous que la tête carrée du boulon de montage est au même niveau que le support réglable.
 - c. Faites glisser la rondelle en caoutchouc de forme conique, la rondelle plate et ensuite l'écrou à manchon fileté sur les boulons de montage sous la cuvette des toilettes et serrez pour fixer la plaque de montage.
6. Raccordez le tuyau du bidet au siège
 - a. Raccordez le tuyau du bidet sur l'entrée d'eau. Serrer à la main pour fixer. Faites attention à ne pas tordre le tuyau du bidet, à ne pas le plier de façon excessive ou à ne pas endommager les filets des vis en plastique lorsque vous vissez le tuyau au siège du bidet.
7. Attachez le Swash à la plaque de montage
 - a. Posez le Swash à plat sur la cuvette des toilettes en face de la plaque de montage et faites glisser le siège sur la plaque jusqu'à ce qu'il soit fixé et « s'enclenche ».
 - b. Si le siège semble trop court ou trop long pour les toilettes, ajustez la plaque de montage en conséquence. Pour ajuster la plaque de montage, desserrez l'écrou à manchon fileté et faites-la glisser vers l'avant ou vers l'arrière selon les besoins. Une fois que le siège est correctement aligné, serrez les écrous à manchon fileté pour le maintenir en place.
8. Raccordez l'extrémité libre du tuyau du bidet à la valve en T.

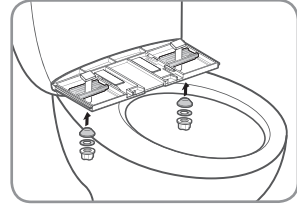

Étapes 5b & 5c

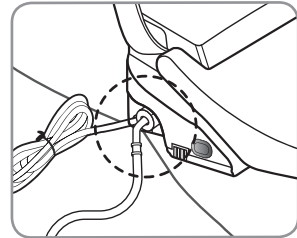

Étape 6a

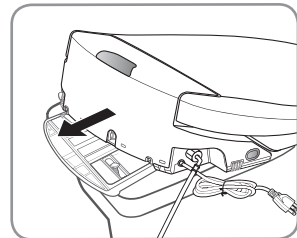

Étape 7b

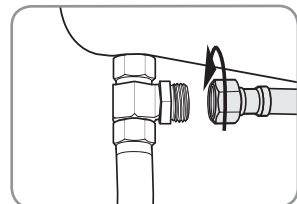

Étape 8

INSTALLATION DU SWASH (suite)

9. Ouvrez l'alimentation en eau
 - a. Rétablissez doucement l'alimentation principale en eau et vérifiez qu'il n'y a pas de fuite.
 - b. Patientez 5 minutes, vérifiez à nouveau et poursuivez s'il n'y a aucune fuite.
10. Raccordez l'alimentation
 - a. Branchez le câble d'alimentation dans la prise électrique.
 - b. Si vous le souhaitez, utilisez les serre-câbles inclus pour raccorder le câble d'alimentation et le tuyau du bidet côte à côte pour un aspect plus ordonné.

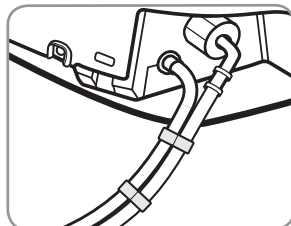

Étape 10b

REMARQUES :

- Assurez-vous d'utiliser uniquement une prise électrique DDFT (disjoncteur différentiel de fuite à la terre) mise à la terre. En cas de court-circuit, une prise DDFT mise à la terre peut permettre d'éviter une électrocution ou des blessures.
- S'il est nécessaire d'utiliser une rallonge, utilisez uniquement celles prévues pour un minimum de 15 ampères avec une rallonge à trois fils possédant une fiche à trois broches mise à la terre.

INSTALLATION DU PRODUIT (suite)

INSTALLATION DE LA TÉLÉCOMMANDE

1. Installation des piles

- Séparez la télécommande du station d'accueil magnétique.
- Retournez la télécommande et ouvrez le compartiment à piles en retirant le couvercle à l'aide d'un tournevis à tête plate ou d'une petite pièce de monnaie. Insérez les quatre piles CR2032 incluses avec le côté « plus » vers le haut et remplacez le couvercle.
- Pour confirmer que les piles sont correctement installées, appuyez sur la touche Stop et vous devriez voir le voyant DEL « Jet large » s'allumer pendant quelques secondes (remarque : les 2 autres voyants DEL s'allumeront ou pas cette fois-ci en fonction des réglages actuels).

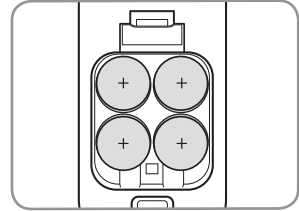

Étape 1b

2. Support de télécommande (en option)

- Identifiez un emplacement pour la télécommande dans la salle de bain, qui est visible et accessible depuis les toilettes.
- Selon le type de mur, vous pouvez procéder à l'installation en utilisant les vis et les ancrages d'attache fournis ou utilisez le ruban adhésif double face fourni à l'arrière du support mural de la télécommande.

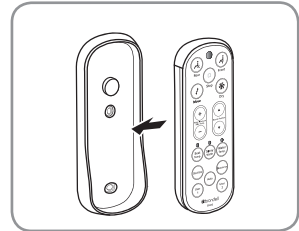

Étape 2c

- Assurez-vous que le support de la télécommande est bien fixé avec l'une ou l'autre des méthodes afin qu'il ne tombe pas et n'endommage pas la télécommande.
- Placez la télécommande sur le support comme indiqué.



DANGER – Informations importantes concernant les piles :

- La télécommande contient des piles bouton - gardez-les hors de portée des enfants. En cas d'ingestion, demandez immédiatement une assistance médicale.
- L'ingestion des piles peut causer des blessures graves ou la mort en à peine 2 heures.
- Utilisez uniquement des piles CR2032. Ne mélangez pas des piles neuves avec des piles usagées.
- Vérifiez bien les polarités + et -.
- Soyez prudent lors de l'ouverture du compartiment à piles pour remplacer les piles - celles-ci sont posées sur des ressorts.
- Jetez les vieilles piles avec soin.



Pour les clients californiens: les piles CR2032 contiennent du matériel perchlorate - une manipulation spéciale peut s'appliquer. Visitez <http://www.dtsc.ca.gov/hazardouswaste/perchlorate> pour plus d'informations.

INSTALLATION DU FILTRE EXTERNE DU BIDET

REMARQUE :

- Les clients avec de l'eau dure, de l'eau de puits et de l'eau adoucie peuvent prolonger la durée de vie de leur siège de bidet en achetant et en installant un filtre à eau externe en ligne à utiliser avec le Swash. Le filtre du bidet doit être changé tous les six mois.

1. Coupez l'alimentation en eau et tirez la chasse.
 - a. Coupez l'alimentation en eau pour arrêter le flux d'eau.
 - b. Tirez la chasse et maintenez la poignée enfoncée pour complètement vider le réservoir.
2. Déconnectez le tuyau du bidet de la valve en T
3. Raccordez l'extrémité femelle du filtre du Swash au raccord ouvert de la valve en T.
4. Raccordez le tuyau du bidet à l'extrémité mâle du filtre du Swash.
5. Ouvrez à nouveau l'alimentation en eau des toilettes.

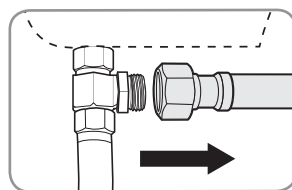

Étape 2

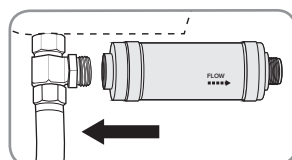

Étape 3

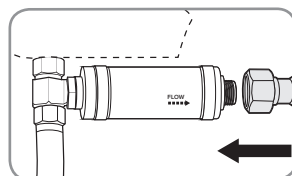

Étape 4

FONCTIONNEMENT DU SWASH

GUIDE DE RÉFÉRENCE RAPIDE – TÉLÉCOMMANDE S1200

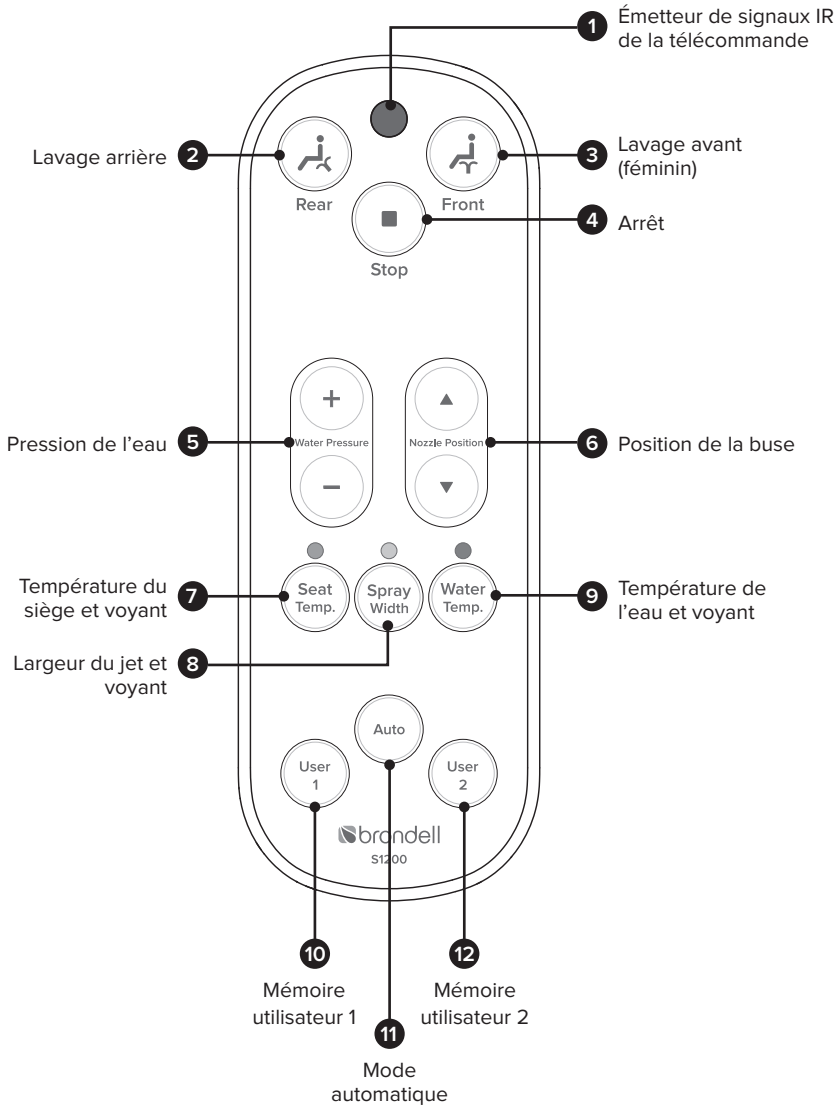

VOIR SCHÉMA PAGE 88

1. Émetteur de signaux IR de la télécommande

Transmet le signal de la télécommande au siège lorsque vous appuyez sur un bouton.

2. Bouton Lavage arrière

Ce bouton active la fonctionnalité de Lavage aéré arrière.

3. Bouton Lavage avant (féminin)

Ce bouton active la fonction de Lavage aéré avant ou « féminin ».

4. Bouton arrêt

Arrête toutes les fonctionnalités actuellement utilisées.

5. Boutons de pression de l'eau

Ces boutons augmentent ou diminuent la pression de l'eau, selon l'un des trois réglages, au cours des cycles de lavage aérés.

6. Boutons de position de la buse

Ces boutons permettent de déplacer la buse de lavage, dans l'une des sept positions, au cours des cycles de lavage aérés.

7. Température du siège et voyant

Indique le réglage de la température du siège. Appuyez sur le bouton pour faire défiler chaque réglage :

Désactivée, Faible - 31,7° C (bleu), Moyenne - 33,9° C (rose), Élevée - 36,1° C (rouge)

8. Largeur du jet et voyant

Indique le réglage de la largeur du jet. Appuyez sur le bouton pour faire défiler chaque réglage :

Concentré (bleu), Moyen (rose) et Large (rouge)

9. Température de l'eau et voyant

Indique le réglage de la température de l'eau. Appuyez sur le bouton pour faire défiler chaque réglage :

Désactivée - température d'eau entrante, Faible - 32,2° C (bleue), Moyenne - 35° C (rose), Élevée - 37,8° C (rouge)

10. Mémoire Utilisateur 1

Ce bouton contient la programmation pour tous les réglages personnalisés définis dans les cycles de lavage de l'Utilisateur 1. Voir la page 95 pour plus d'informations.

11. Mode auto

Ce bouton exécute automatiquement un cycle de nettoyage pré-programmé (avant ou arrière). Voir la page 94 pour plus d'informations.

10. Mémoire Utilisateur 2

Ce bouton contient la programmation pour tous les réglages personnalisés définis dans les cycles de lavage de l'Utilisateur 2. Voir la page 95 pour plus d'informations.

FONCTIONNEMENT DU SWASH (suite)

GUIDE DE RÉFÉRENCE RAPIDE – TÉLÉCOMMANDE S1400

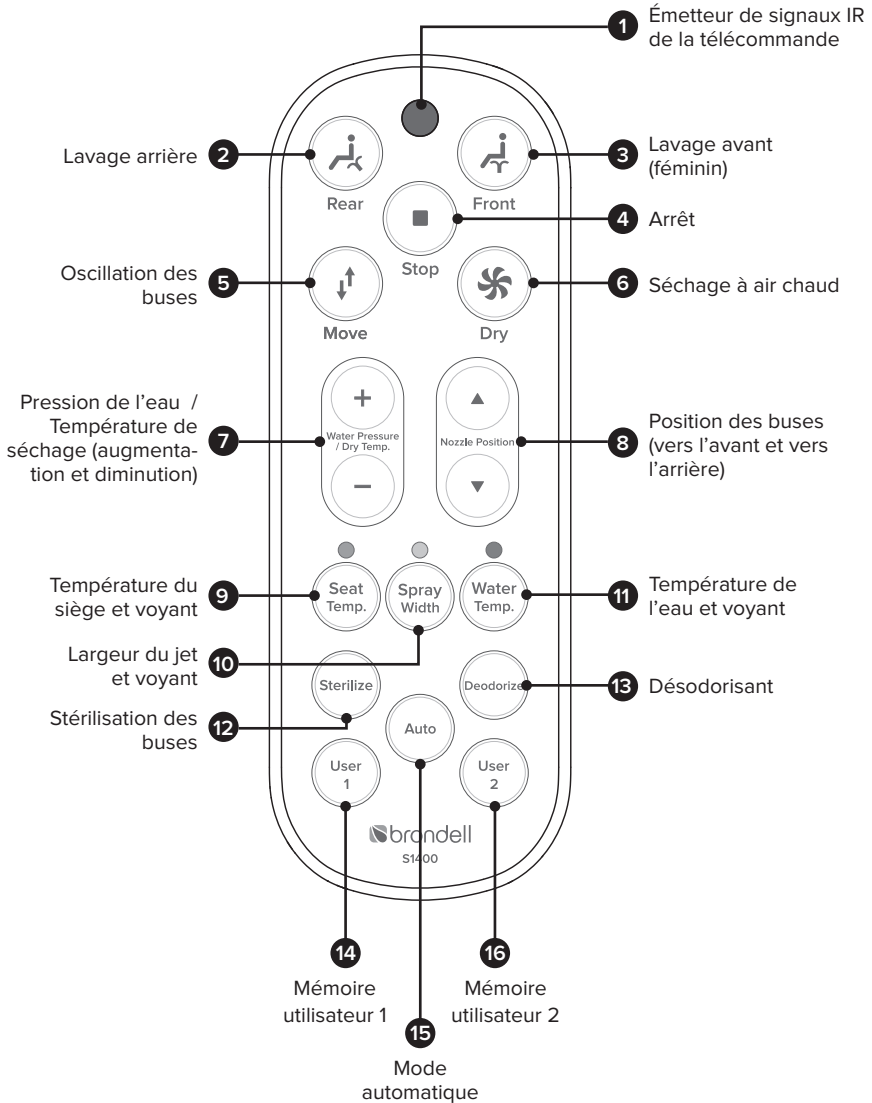

GUIDE DE RÉFÉRENCE RAPIDE – TÉLÉCOMMANDE S1400 (suite)

VOIR SCHÉMA PAGE 90

1. Émetteur de signaux IR de la télécommande

Transmet le signal de la télécommande au siège lorsque vous appuyez sur un bouton.

2. Bouton Lavage arrière

Ce bouton active la fonctionnalité de Lavage aéré arrière.

3. Bouton Lavage avant (féminin)

Ce bouton active la fonction de Lavage aéré avant ou « féminin ».

4. Bouton d'oscillation (déplacement) de la buse

Ce bouton active la fonctionnalité d'oscillation de la buse. Lorsqu'il est activé, la buse avant ou arrière se déplace d'avant en arrière pendant le cycle de lavage pour nettoyer une zone plus large. Appuyez à nouveau sur le bouton pour interrompre l'oscillation.

5. Bouton arrêt

Arrête toutes les fonctionnalités actuellement utilisées.

6. Bouton de séchage

Active le séchage à air chaud pendant deux minutes.

7. Boutons de pression de l'eau / Température de séchage

Ces boutons augmentent ou diminuent la pression de l'eau, selon l'un des trois réglages, au cours des cycles de lavage aérés. Pendant le cycle de séchage, ces boutons augmentent ou diminuent la température de la sècheuse.

8. Boutons de position de la buse

Ces boutons permettent de déplacer la buse de lavage, dans l'une des sept positions, au cours des cycles de lavage.

9. Température de l'eau et voyant

Indique le réglage de la température de l'eau. Appuyez sur le bouton pour parcourir les différents réglages :

Désactivée - température d'eau entrante, Faible - 32,2° C (bleue), Moyenne - 35° C (rose),

Élevée - 37,8° C (rouge)

10. Largeur du jet et voyant

Indique le réglage de la largeur du jet de nettoyage. Appuyez sur le bouton pour parcourir les différents réglages :

Concentré (bleu), Moyen (rose), et Large (rouge)

11. Température du siège et voyant

Indique le réglage de la température du siège. Appuyez sur le bouton pour parcourir les différents réglages :

Désactivée, Faible - 31,7° C (bleu), Moyenne - 33,9° C (rose), Élevée - 36,1° C (rouge)

12. Stérilisateur des buses

Utilisant l'argent comme agent antibactérien naturel, ce lavage de stérilisation est à 100 % sans produits chimiques et sans entretien, les maintenant propres, hygiéniques et exemptes de corrosion.

13. Désodorisant

Il supprime les odeurs en éliminant l'air de la cuvette des toilettes, en le faisant passer à travers le filtre du charbon actif remplaçable et en expulsant l'air propre par l'évent au dos du Swash.

14. Mémoire Utilisateur 1

Ce bouton contient la programmation pour tous les réglages personnalisés définis dans les cycles de lavage et de séchage de l'Utilisateur 1. Voir la page 95 pour plus d'informations.

15. Mémoire auto

Ce bouton exécute automatiquement un cycle de nettoyage et de séchage pré-programmé (avant ou arrière). Voir la page 94 pour plus d'informations.

16. Mémoire Utilisateur 2

Ce bouton contient la programmation pour tous les réglages personnalisés définis dans les cycles de lavage et de séchage de l'Utilisateur 2. Voir la page 95 pour plus d'informations.

FONCTIONNEMENT DU SWASH (suite)

GUIDE DES COMMANDES DU SIÈGE DU BIDET

Les fonctions de base telles que le nettoyage arrière et le nettoyage de la buse peuvent être utilisées sans la télécommande à l'aide des boutons auxiliaires indiqués ci-dessous.

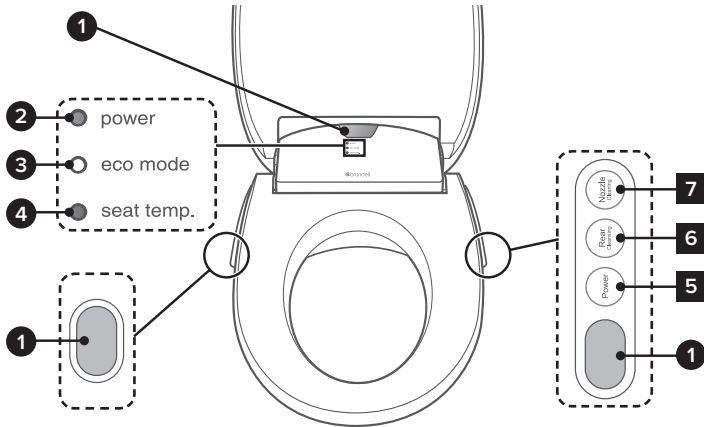

ÉCRAN DU SIÈGE

1. Récepteur IR de la télécommande (3)

Reçoit le signal de la télécommande.

2. Voyant d'alimentation

Ce voyant s'allume lorsque le bidet est allumé.

Ce voyant est éteint lorsque le mode éco est activé.

3. Voyant mode Eco

Ce voyant s'allume lorsque le mode éco est activé, dix minutes après la dernière utilisation du Swash.

4. Voyant de température du siège

Ce voyant s'allume lorsque la température du siège est réglée sur Faible, Moyenne ou Élevée.

Le voyant est éteint lorsque la température du siège est désactivée. Ce voyant est également éteint lorsque le mode éco est activé.

PANNEAU DE CONFIGURATION AUXILIAIRE

5. Bouton de mise en marche

Active/désactive le siège. Maintenez enfoncé le bouton pendant deux secondes pour le désactiver. Si vous appuyez sur le bouton d'alimentation pendant l'utilisation de n'importe quelle fonctionnalité de lavage, celle-ci s'arrêtera.

6. Bouton de nettoyage arrière

Lance la fonctionnalité de lavage arrière à l'aide des derniers réglages utilisés.

7. Bouton de nettoyage de buse

Une fois pressée, une buse s'étend complètement, ce qui permet un nettoyage facile. Presser de nouveau pour que la deuxième buse se prolonge et une fois de plus pour rétracter les deux buses.

UTILISATION DU SWASH 1200/1400

REMARQUES :

- Les fonctionnalités de lavage ne fonctionneront pas tant que le capteur du siège ne détecte personne dessus (capteur de conductivité cutanée). Pour remplacer le capteur du siège, veuillez vous reporter à la page 99.
- La télécommande ne contrôlera pas le Swash si les piles sont faibles, déchargées ou incorrectement installées (la télécommande nécessite 4 piles x CR2032 pour fonctionner).

Lavage aéré à l'eau chaude

1. Assis sur le siège pour assurer un contact peau-siège. Le siège émettra une réponse sonore vous permettant de savoir que le capteur du siège est enclenché. En même temps, un cycle d'autonettoyage automatique se produit - une petite quantité d'eau s'écoule au-dessus des buses et dans la cuvette des toilettes.
2. Appuyez sur le bouton Avant ou Arrière de la télécommande pour lancer la circulation de l'eau. Les buses seront automatiquement nettoyées et videront une petite quantité d'eau pendant plusieurs secondes avant de commencer la fonctionnalité de lavage – veuillez noter que cela peut prendre jusqu'à 20 secondes.
3. La baguette avant ou arrière s'allongera et nettoiera pendant 2 minutes, puis s'éteindra automatiquement.
4. Pour poursuivre le lavage pendant plus de 2 minutes, appuyez à nouveau sur le bouton Avant ou Arrière pendant le cycle de lavage. À chaque fois que vous appuyez sur le bouton pendant le cycle lavage, le cycle de 2 minutes recommence.
5. Si vous souhaitez arrêter le lavage avant que le cycle de 2 minutes s'achève, appuyez sur le bouton Stop pour arrêter le jet.
6. Pendant le nettoyage, les utilisateurs peuvent régler la température de l'eau, la pression de l'eau, la largeur du jet ainsi que la position de la buse selon leurs préférences.
7. Après le cycle de lavage, les buses effectueront un cycle autonettoyant pour vider l'eau pendant environ cinq secondes.

REMARQUE :

- Vous ne pouvez pas augmenter les niveaux de pression de l'eau au-delà du niveau 2 dans les conditions suivantes : la température d'alimentation principale de l'eau est inférieure à 50 °F ou si la source d'alimentation nominale est inférieure à 110V.

Position de buse

Pendant l'utilisation de la fonction de nettoyage, utilisez les flèches haut et bas de position de buse de la télécommande pour déplacer les buses et le jet. Chaque buse a sept positions.

Réglage de la pression de l'eau

Pendant l'utilisation de la fonction de nettoyage, appuyez sur les boutons de pression de l'eau « + » et « - » de la télécommande pour augmenter ou diminuer la pression de l'eau du jet. Il existe trois niveaux pour la pression de l'eau : Faible – Moyenne – Élevée.

FONCTIONNEMENT DU SWASH (suite)

UTILISATION DU SWASH 1200/1400 (suite)

Jet large

Pour régler la largeur du jet du flux de nettoyage pendant un cycle de lavage, appuyez sur le bouton Jet large. Le bouton Jet large possède trois niveaux indiqués par des voyants sur la télécommande au-dessus du bouton Jet large sur la télécommande :

Jet concentré (bleu), Jet moyen (rose), Jet large (rouge)

Augmenter la largeur du jet à Moyen et Large diminuera également la pression du jet.

Réglage de la température de l'eau

Appuyez sur le bouton température de l'eau pour régler la température au niveau désiré. Il existe quatre niveaux de température indiqués par la température du siège. Voyant lumineux sur la télécommande :

Désactivée - température d'eau entrante, Faible - 32,2° C (bleue), Moyenne - 35° C (rose), Élevée - 37,8° C (rouge)

Réglage de la température du siège

Appuyez sur le bouton de température du siège pour ajuster la température du siège jusqu'au niveau désiré. Il existe quatre niveaux de température indiqués par la température du siège. Voyant lumineux sur la télécommande :

Désactivée, Faible - 31,7° C (bleu), Moyenne - 33,9° C (rose), Élevée - 36,1° C (rouge)

Fonction auto

La fonction auto effectuera un cycle prédéfini de lavage et de séchage* d'une simple pression du bouton « Auto » ou en le maintenant appuyé.

Appuyez sur la touche Auto pour lancer un cycle de lavage arrière pendant 90 secondes avec une température d'eau moyenne (rose). La pression de l'eau sera réglée sur « élevée » et la largeur du jet sera réglée sur moyenne (rose). La fonction d'oscillation commencera dès le début du cycle de lavage. Le Swash démarrera automatiquement le séchoir à air chaud* et effectuera un cycle de séchage* de 2 minutes, immédiatement après le cycle de lavage. La température de séchage sera réglée sur moyenne.

Appuyez sur le bouton « Auto » et que vous le maintenez appuyé pendant 5 secondes pour initier un cycle de lavage avant pendant 90 secondes avec une température d'eau moyenne (rose). La pression de l'eau sera réglée sur « élevée » et la largeur du jet sera réglée sur moyenne (rose). La fonction d'oscillation commencera dès le début du cycle de lavage. Le Swash démarrera automatiquement le séchoir à air chaud* et effectuera un cycle de séchage* de 2 minutes, immédiatement après le cycle de lavage. La température de séchage sera réglée sur moyenne.

Appuyez sur le bouton « Stop » de la télécommande à tout moment pendant le cycle de lavage ou de séchage* pour arrêter la fonction auto.

En mode « Auto », La température du siège restera inchangée ; elle conservera la dernière valeur de température réglée pour le siège. Le désodorisant ne s'activera pas pendant la fonction auto.

NOTA:

- Sécheur d'air disponible uniquement sur le modèle Swash 1400.

UTILISATION DU SWASH 1200/1400 (suite)

Réglage de mémoire utilisateur

La fonction de mémoire Utilisateur 1 et Utilisateur 2 du Swash vous permet de programmer vos réglages de lavage pour un cycle de lavage avant et arrière pour deux utilisateurs. Ces réglages comprennent : température de l'eau, largeur du jet, pression de l'eau, position de la buse, et oscillation de la buse*. Suivez les étapes ci-dessous pour programmer et utiliser la fonction Mémoire.

*uniquement disponible sur le modèle Swash 1400.

Programmation de la fonction de mémoire d'utilisateur 1 ou d'utilisateur 2

1. Asseyez-vous sur le siège. Le siège émettra un signal sonore vous indiquant que le capteur du siège est enclenché (sauf si le « mode silencieux » a été activé). Au même moment, une petite quantité d'eau rincera la buse, effectuant un cycle de nettoyage automatique.
2. Pour programmer les réglages de la buse avant, appuyez sur le bouton avant et relâchez-le. Pour programmer les réglages de la buse arrière, appuyez et relâchez le bouton arrière. Un cycle de lavage commencera.
 - a. Pendant que le lavage fonctionne, configurez les réglages de température de l'eau, de largeur du jet, de pression de l'eau, de position de la buse, et d'oscillation de la buse.*
 - b. Laissez le cycle de lavage exécuter les deux minutes complètes ou appuyez sur le bouton Stop à tout moment.
3. Si désiré, initier un autre cycle de lavage en utilisant la buse opposée.
 - a. Pendant que le lavage fonctionne, configurez les réglages de température de l'eau, de largeur du jet, de pression de l'eau, de position de la buse, et d'oscillation de la buse.*
 - b. Laissez le cycle de lavage exécuter les deux minutes complètes ou appuyez sur le bouton Stop à tout moment.
4. Appuyez et maintenez le bouton d'utilisateur 1 ou 2 de la télécommande pendant cinq (5) secondes pour enregistrer la programmation. Vous devriez entendre un signal sonore lorsque les réglages seront programmés.

Continue sur la prochaine page...

FONCTIONNEMENT DU SWASH (suite)

UTILISATION DU SWASH 1200/1400 (suite)

Réglage de mémoire utilisateur (suite)

Programmation de la fonction de mémoire d'utilisateur 1 ou d'utilisateur 2

1. Asseyez-vous sur le siège. Le siège émettra un signal sonore vous indiquant que le capteur du siège est enclenché (sauf si le « mode silencieux » a été activé). Au même moment, une petite quantité d'eau rincera la buse, effectuant un cycle de nettoyage automatique.
2. Appuyez sur le bouton d'utilisateur 1 ou 2 suivi du bouton avant ou arrière, selon le cycle de lavage qui a été programmé. Vous entendrez une sonnerie si vous sélectionnez un cycle de lavage qui n'a pas été programmé.
3. Les buses seront automatiquement nettoyées et videront une petite quantité d'eau pendant plusieurs secondes avant de commencer la fonctionnalité de lavage. Les paramètres de température de l'eau, de largeur du jet, de position de la buse, de pression de l'eau et d'oscillation seront définis selon les réglages programmés. Le cycle de lavage fonctionnera pendant 2 minutes et s'éteindra automatiquement.
4. Pour poursuivre le lavage pendant plus de 2 minutes, appuyez à nouveau sur le bouton avant ou arrière pendant le cycle de lavage. À chaque fois que vous appuyez sur le bouton pendant le cycle de lavage, le cycle de 2 minutes recommencera.
5. Si vous souhaitez arrêter le lavage avant que le cycle de 2 minutes s'achève, appuyez sur le bouton Stop pour arrêter le jet.

REMARQUES IMPORTANTES CONCERNANT LES RÉGLAGES DE MÉMOIRE UTILISATEUR :

- Après avoir appuyé sur le bouton d'utilisateur 1 ou 2, vous avez 5 minutes avant que la fonction de mémoire soit annulée.
- Si le capteur de siège est désactivé à tout moment après avoir appuyé sur le bouton d'utilisateur 1 ou 2, la fonction de réglage de mémoire sera annulée.
- Lorsque vous utilisez les réglages de mémoire d'utilisateur 1 ou 2, les voyants DEL de la télécommande peuvent ne pas refléter vos préférences enregistrées, mais vos réglages de lavage avant et arrière seront corrects.
- Après avoir programmé les deux buses pour un utilisateur, si vous décidez de changer la programmation d'une buse, vous devez reprogrammer les deux buses.

Commandes auxiliaires

1. Bouton de mise en marche – active/désactive le produit. Maintenez enfoncé le bouton pendant deux secondes pour désactiver le Swash.

REMARQUE :

- Si vous appuyez sur le bouton d'alimentation lorsque le lavage avant ou arrière est en marche, la fonction de lavage s'arrêtera.

2. Nettoyage arrière – sélectionne la fonction de nettoyage arrière.
3. Nettoyage des buses – pour mieux nettoyer les buses, appuyez sur ce bouton, les buses s'allongeront complètement pour faciliter le nettoyage. Consultez la section Entretien pour plus d'informations concernant le nettoyage des buses.

UTILISATION DES FONCTIONNALITÉS SUPPLÉMENTAIRES DU SWASH 1400

Fonctionnalité d'oscillation (déplacement) de buse

Avec la fonction de lavage en marche, appuyez sur le bouton Déplacer sur la télécommande pour démarrer ou arrêter la fonction d'oscillation de buse (déplacement d'avant en arrière). Cela offre un large éventail de jets de nettoyage.

Fonction séchoir à air chaud

Une fois que le cycle de lavage est terminé, appuyez sur le bouton Sécher pour activer le séchoir à air chaud. Le séchoir fonctionnera pendant deux minutes. Pour que le séchoir fonctionne plus longtemps que deux minutes, appuyez à nouveau sur le bouton SÉCHER pendant le cycle de séchage pour ajouter deux autres minutes. Si vous souhaitez arrêter le séchoir avant l'expiration des deux minutes, appuyez sur Stop.

Pendant que le séchoir à air fonctionne, appuyez sur Pression de l'eau / Température du séchoir « + » et « - » pour ajuster la température du séchoir à un niveau confortable. Il y a quatre réglages : Désactivé - Faible - Moyen - Élevé.

REMARQUE :

- Le capteur du siège doit être activé afin que cette fonction puisse être utilisée, sauf si le capteur du siège a été annulé (voir page 99 pour plus d'informations).

Désodorisant

Pour activer le désodorisant, appuyez sur le bouton Désodorisant de la télécommande. Le désodorisant fonctionnera pendant une minute. Pour arrêter le désodorisant avant la fin du cycle, appuyez sur Stop.

REMARQUE :

- Le capteur du siège doit être activé afin que cette fonction puisse être utilisée, sauf si le capteur du siège a été annulé (voir page 99 pour plus d'informations).

Stérilisation de la buse

Pour stériliser les buses en acier inoxydable, appuyez sur le bouton Stériliser de la télécommande. Un traitement de nettoyage à l'eau à base de nano-particules d'oxyde d'argent débutera. Le jet nettoyant durera 60 secondes avec les buses qui s'allongent et se rétractent. Pour arrêter la stérilisation des buses avant la fin du cycle, appuyez sur Stop.

Le système de traitement à base de nano-particules d'oxyde d'argent possède de puissantes propriétés anti-fongiques et anti-bactériennes pour garder les buses propres et exemptes de corrosion. Utilisez la fonctionnalité de stérilisation aussi souvent et fréquemment que vous le souhaitez. Les nano-particules ne perdront jamais leur efficacité et ne nécessiteront jamais de remplacement pour la durée de vie du bidet.

FONCTIONNEMENT DU SWASH (suite)

FONCTIONNALITÉS DU MODE SPÉCIAL SWASH

REMARQUE :

- Les fonctionnalités du mode spécial peuvent être modifiées en suivant les instructions ci-dessous et en utilisant les Commandes auxiliaires situées sur le côté du bidet.

Sélectionner/annuler le mode éco

Lorsque la fonction mode éco est sélectionnée, le Swash se met en Mode éco lorsque le capteur de siège n'est pas activé et qu'aucun bouton sur la télécommande n'a été activé pendant environ 10 minutes. Le chauffage du siège sera automatiquement réglé sur Faible température afin de réduire la consommation d'énergie. Une fois le mode éco activé, le voyant du mode éco sur le siège deviendra vert et les autres voyants s'éteindront.

Par défaut, le mode Eco est annulé en usine.

1. Appuyez simultanément sur le bouton de marche et sur le bouton auxiliaire de nettoyage arrière et maintenez-les enfoncés pendant environ 5 secondes jusqu'à ce que un ou plus les voyants du siège commencent à clignoter. Relâchez les boutons.
Remarque : Si la veilleuse est allumée, elle se mettra également à clignoter.
2. Appuyez sur le bouton de nettoyage arrière pour configurer ou annuler le mode éco.
 - a. Si le voyant du mode éco clignote, cela indique que le mode éco a été configuré.
 - b. Si le voyant du mode éco ne clignote pas, cela indique que le mode éco a été annulé.
3. Le nouveau réglage sera automatiquement enregistré dans les 10 secondes qui suivent si aucun autre bouton n'est pressé ou si vous appuyez sur le bouton « Stop » de la télécommande.

Sélectionner/annuler le mode silencieux

Par défaut, le Swash émettra un son pour confirmer les commandes provenant de la télécommande. Suivez les étapes ci-dessous pour désactiver les signaux sonores.

1. Appuyez simultanément sur le bouton de marche et sur le bouton auxiliaire de nettoyage arrière et maintenez-les enfoncés pendant environ 5 secondes jusqu'à ce que un ou plus les voyants du siège commencent à clignoter. Relâchez les boutons.
Remarque : Si la veilleuse est allumée, elle se mettra également à clignoter.
2. Appuyez sur le bouton de marche pour Configurer ou Annuler le mode silencieux.
 - a. Si le voyant de mise en marche clignote, cela indique que le mode silencieux a été configuré. Il n'y aura aucun signal sonore lorsque vous appuierez sur les boutons de la télécommande.
 - b. Si le voyant de mise en marche est éteint, cela indique que le mode silencieux a été annulé. Les signaux sonores reprendront lorsque vous appuierez sur les boutons de la télécommande.
3. Le nouveau réglage sera automatiquement enregistré dans les 10 secondes qui suivent si aucun autre bouton n'est pressé ou si vous appuyez sur le bouton « Stop » de la télécommande.

FONCTIONNEMENT DU SWASH EN MODE SPÉCIAL (suite)

Sélectionner/annuler le mode verrouillé du capteur du siège

Cette fonction permet de passer outre le capteur corporel situé sur le siège et permet le fonctionnement du lavage et du séchage sans activation du capteur. Utilisez ce mode avec prudence.

1. Appuyez simultanément sur le bouton de marche et sur le bouton auxiliaire de nettoyage arrière et maintenez-les enfoncés pendant environ 5 secondes jusqu'à ce que un ou plus les voyants du siège commencent à clignoter. Relâchez les boutons.
Remarque : Si la veilleuse est allumée, elle se mettra également à clignoter.
2. Appuyez sur le bouton de nettoyage par jets pour Configurer ou Annuler le mode verrouillé du capteur du siège.
 - a. Si le voyant de température de siège clignote, cela indique que le mode verrouillé du capteur du siège a été configuré. Quelqu'un doit être assis sur le siège pour que l'unité fonctionne.
 - b. Si le voyant Température du siège ne clignote pas, cela indique que le mode verrouillé du capteur du siège a été annulé. Il n'est pas nécessaire que quelqu'un soit assis sur le siège pour que l'unité fonctionne. Soyez prudent.
3. Le nouveau réglage sera automatiquement enregistré dans les 10 secondes qui suivent si aucun autre bouton n'est pressé ou si vous appuyez sur le bouton « Stop » de la télécommande.

Allumer/éteindre la veilleuse

Par défaut, la veilleuse du Swash sera constamment allumée. Suivez les étapes ci-dessous pour désactiver la veilleuse.

1. Appuyez simultanément sur le bouton de marche et sur le bouton auxiliaire de nettoyage arrière et maintenez-les enfoncés pendant environ 5 secondes jusqu'à ce que un ou plus les voyants du siège commencent à clignoter. Relâchez les boutons.
Remarque : Si la veilleuse est allumée, elle se mettra également à clignoter.
2. Appuyez simultanément sur les boutons de nettoyage arrière et de nettoyage par jets pour Configurer ou Annuler la veilleuse.
 - a. Si le voyant de la veilleuse clignote, cela indique que la veilleuse a été configurée.
 - b. Si le voyant de la veilleuse ne clignote pas, cela indique que la veilleuse a été annulée.
3. Le nouveau réglage sera automatiquement enregistré dans les 10 secondes qui suivent si aucun autre bouton n'est pressé ou si vous appuyez sur le bouton « Stop » de la télécommande.

Paramètres d'identification

Le Swash 1200 et 1400 est capable de jumeler une télécommande avec un siège Swash spécifique. Cela est utile dans les cas où il ya plus d'une toilette dans la salle de bain. Pour plus d'informations concernant la façon dont jumeler une télécommande avec le Swash, veuillez contacter le service à la clientèle de Brondell.

SPÉCIFICATIONS DU PRODUIT

SIÈGE DE BIDET ÉLABORÉ SWASH DE BRONDELL

Modèle	S1200-EW, S1200-RW, S1400-EW, S1400-RW, S1400-EB, S1400-RB
Tension d'alimentation	120 V, 60 Hz
Consommation énergétique	1200 W
Pression d'alimentation en eau	14,5 psi – 100 psi
Dimensions	Allongé : 38,6 cm x 51,9 cm x 14,6 cm Rond : 38,6 cm x 50,2 cm x 14,6 cm
Poids	Allongé : 6,5 kg / Rond : 6kg
Dimensions de la télécommande	5,1 cm x 12,7 cm x 2,5 cm avec étui : 6,3 cm x 14 cm x 2,8 cm
Limite de poids siège/couvercle	150kg / 122,5kg
Température de fonctionnement	0° C – 40° C
Filtre maillé	2,5 x 2 cm de diamètre

DISPOSITIF DE NETTOYAGE À L'EAU CHAUDE

Lavage arrière	Maximum de 0,4 litres par minute, autonettoyage de buse
Lavage avant	Maximum de 0,4 litres par minute, autonettoyage de buse
Durée standard	Lavage arrière : 2 minutes / Lavage avant : 2 minutes
Commande de la pression de l'eau	3 niveaux
Commande de la température de l'eau	4 niveaux : Désactivée - température d'eau entrante, Faible – 32,2 °C, Moyenne – 35 °C, Élevée – 37,8 °C
Consommation énergétique du chauffage	1200 W
Dispositifs de sécurité	Bimétallique, capteur de température, fusible de température (empêche une surchauffe), microcontact

SIÈGE CHAUFFANT

Commande de la température du siège	4 niveaux : Désactivée - température de la pièce, Faible - 31.7 °C, Moyenne - 33.9 °C, Élevée - 36.1 °C
Consommation énergétique du chauffage	60 W
Dispositifs de sécurité	Bimétallique, capteur de température, fusible de température (empêche une surchauffe)

REMARQUE :

- Les spécifications indiquées ci-dessus sont sujettes à modification sans préavis pour des raisons d'amélioration de la performance du produit.

ENTRETIEN

NETTOYAGE ET RETRAIT DU SIÈGE



Débranchez le Swash de la source d'alimentation avant de nettoyer ou de retirer le siège.

Utilisez un chiffon doux et humide ainsi qu'un nettoyant doux (comme du savon à vaisselle, Simple Green ou Windex) pour essuyer le siège. **NE FROTTEZ PAS** ou n'utilisez pas de produits agressifs ou abrasifs pour nettoyer le Swash. **N'UTILISEZ PAS** de diluant, de benzène, de produits chimiques acides, de chlorure ou de détergent à base d'acide chlorhydrique. Cela peut entraîner de la corrosion sur les pièces métalliques ou de la décoloration ou des rayures sur le corps du bidet.

Pour un nettoyage plus minutieux, vous pouvez retirer le Swash. Pour retirer le siège, appuyez sur le bouton de dégagement rapide (#11 à la page 80) et faites glisser le siège vers l'avant, hors de la plaque de montage et des toilettes.

REMARQUE :

- Faites attention de ne pas laisser de produits cosmétiques et de produits ménagers en contact avec le siège du bidet, cela pourrait entraîner une décoloration irréversible. La plupart des taches s'éliminent à l'aide d'un mélange 1:1 d'alcool à friction et d'eau et d'un chiffon doux ou d'une serviette. Cependant, certaines taches permanentes sont le résultat de substances laissées sur le siège alors que le chauffage du siège était activé. Méfiez-vous des produits ménagers et des produits cosmétiques (y compris, mais sans s'y limiter, divers pulvérisateurs pour cheveux et désodorisant, les lotions, les produits de douche, les auto-bronzants, les beurres corporels et les huiles) qui entrent en contact avec le siège. Lavez toutes les substances qui entrent en contact avec le siège dès que possible. Si nécessaire, des pièces de rechange peuvent être achetées pour le siège par le biais du service à la clientèle Brondell.

NETTOYAGE DES BUSES

- Appuyez sur le bouton de nettoyage des buses sur le panneau de configuration auxiliaire situé sur le côté du Swash. La buse de nettoyage avant s'allongera complètement. Nettoyez délicatement la buse à l'aide d'un chiffon doux ou d'une brosse à dents
- Appuyez à nouveau sur le bouton de nettoyage des buses et la buse de nettoyage avant se rétractera tandis que la buse de nettoyage arrière s'allongera. Nettoyez doucement la buse à l'aide d'un chiffon doux ou d'une brosse à dents.
- Appuyez une troisième fois sur le bouton de nettoyage des buses et la buse arrière se rétractera dans le siège. Lors du nettoyage des buses, faites attention à ne pas appliquer trop de pression pour éviter d'endommager le système des buses.

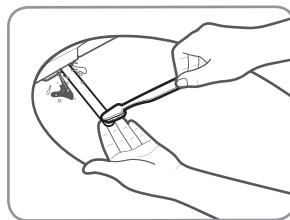

Étape 1

ENTRETIEN (suite)

REPLACEMENT DE LA CARTOUCHE DU DÉSODORISANT

Les cartouches de déodorant de rechange sont disponibles à l'achat chez brondell.com.

1. Localisez le compartiment du désodorisant à l'arrière du Swash. Il est sur le côté droit, si vous êtes en face des toilettes.
2. Tirez la languette qui s'étend hors du compartiment jusqu'à ce que le compartiment soit totalement retiré du Swash.
3. Retirez l'ancienne cartouche de désodorisant du compartiment et remplacez-la par une neuve.
4. Repoussez le compartiment du désodorisant dans le Swash.

NETTOYAGE DU FILTRE MAILLÉ

Les intervalles de nettoyage seront différents selon l'utilisation et la qualité de l'eau. Il est recommandé de vérifier le filtre au moins une fois par an.

1. Coupez l'alimentation en eau et maintenez le levier de chasse enfoncé jusqu'à ce que toute l'eau ait été vidée du réservoir.
2. Débranchez le Swash, retirez le siège des toilettes à l'aide du bouton de dégagement rapide sur le côté gauche de l'unité (#11 à la page 80) et déconnectez le tuyau du bidet. Vous pouvez utiliser un seau pour récupérer l'eau qui goutte du tuyau du bidet.
3. Retirez le filtre maillé de l'entrée d'eau à l'aide d'une paire de pinces à dénuder ou de pinces à becs fins.
4. Nettoyez le filtre avec une brosse à dents en le rinçant sous l'eau courante pour éliminer efficacement les substances étrangères ou toute accumulation.
5. Remplacez le filtre maillé et vérifiez qu'il est correctement installé. S'il est mal installé, cela pourrait entraîner des fuites d'eau lors de l'utilisation du produit.
6. Raccordez à nouveau le tuyau du bidet et remplacez le siège sur les toilettes. Rebranchez le câble et ouvrez à nouveau l'alimentation en eau.

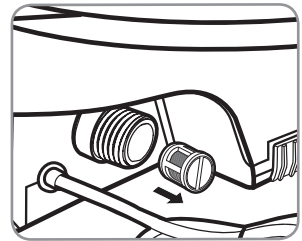

Étape 3

ENTREPOSAGE ET UTILISATION DU PRODUIT

Non-utilisation à court terme

Si le produit n'est pas utilisé pendant plus de quelques semaines, vous pouvez simplement le débrancher. Il est également possible de couper l'alimentation en eau au mur par mesure de précaution supplémentaire.

Non-utilisation à long terme

Si le produit ne doit pas être utilisé pendant une longue période (plus de quatre mois), vous devez débrancher l'appareil, couper l'alimentation en eau au mur, retirer le Swash des toilettes et puis vider le chauffe-eau. Pour vider le chauffe-eau, enlevez le bouchon de vidange et le dos du siège bidet en le faisant pivoter vers la gauche de 90 degrés (Image « 1 ») et puis en le tirant vers l'avant (Image « 2 ») afin que toute l'eau s'écoule.

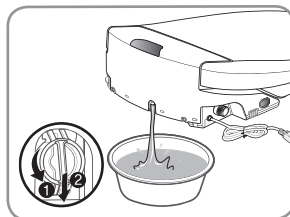

DÉPANNAGE

Si le bidet semble fonctionner de façon anormale, veuillez consulter les conseils de dépannage avant d'appeler le SAV Brondell puisque la plupart des problèmes sont facilement résolus à l'aide de quelques simples étapes. Si vous ne parvenez pas à résoudre le problème après avoir vérifié les éléments suivants, veuillez appeler le SAV au 888-542-3355, du lundi au vendredi, entre 9h et 17h PST, ou faites-nous parvenir un courriel à support@brondell.com.

Vérifiez avant de poursuivre :

- Assurez-vous que le Swash est raccordé à l'alimentation électrique et que la prise fonctionne correctement.
- Assurez-vous de vérifier et tester le bouton de réinitialisation sur la prise DDFT (prise DDFT standard de 120V).
- Assurez-vous que la télécommande a des piles neuves et qu'elles sont correctement installées.
- Assurez-vous que l'alimentation principale en eau est activée.
- Assurez-vous que le siège n'est pas en mode éco.
- Confirmez qu'il n'y a pas de fuites au niveau des tuyaux ou de l'alimentation en eau.
- Assurez-vous que le filtre maillé est propre et exempt d'accumulation ou de débris (voir section Entretien).

Après avoir vérifié les points ci-dessus, consultez le tableau de dépannage suivant pour obtenir des solutions supplémentaires.

DÉPANNAGE (suite)

Problème	Cause(s) possible(s)	Solution(s)
Le siège du bidet ne fonctionne pas	<ol style="list-style-type: none"> 1. Le bidet n'est pas branché 2. Pas d'alimentation au niveau du Swash 3. L'alimentation est bonne mais il ne se passe rien lorsque vous essayez d'utiliser le Swash 4. L'eau entrante est trop chaude 5. Capteur du siège qui ne s'active pas 	<ol style="list-style-type: none"> 1. Vérifiez que le bidet est bien branché. 2. Vérifiez et réinitialisez la prise DDFT. 3. Les piles de la télécommande peuvent être déchargées. Remplacez-les si nécessaire. 4. Assurez-vous que le siège du bidet est raccordé à l'alimentation en eau froide. 5. Ajustez votre position assise pour entièrement couvrir le capteur du siège. Désactivez le capteur du siège (reportez-vous à la section Fonctionnement du mode spécial pour déverrouiller le capteur du siège).
Le produit s'éteint pendant l'utilisation	<ol style="list-style-type: none"> 1. La durée de lavage dépasse la durée du cycle 2. Panne de courant 3. Alimentation en eau trop chaude 	<ol style="list-style-type: none"> 1. Appuyez sur le bouton de lavage pendant le cycle pour rallonger la durée (voir la section Fonctionnement pour plus d'informations sur les fonctionnalités de lavage). 2. Vérifiez et réinitialisez la prise DDFT. 3. Assurez-vous que le siège du bidet est uniquement raccordé à l'alimentation en eau froide.
Faible débit d'eau ou faible pression du jet	<ol style="list-style-type: none"> 1. Filtre obstrué 2. Alimentation en eau pas complètement ouverte 3. Buses sales 4. Filtre externe du bidet 5. Réglages de la pression et de la largeur du jet 	<ol style="list-style-type: none"> 1. Retirez, nettoyez et réinstallez le filtre à tamis (voir section Entretien). 2. Vérifiez que le robinet d'arrêt d'eau soit complètement ouvert. 3. Nettoyez les buses (voir section Entretien). 4. Si vous avez un filtre de bidet externe, vérifiez-le et remplacez-le au besoin. 5. Réglez la pression d'eau sur la télécommande pour l'augmenter et ajustez la largeur du jet sur la télécommande.
Les buses ne fonctionnent pas correctement	<ol style="list-style-type: none"> 1. Les buses sont sales 2. Filtre obstrué 3. Trop faible pression de l'eau 4. Filtre externe du bidet 	<ol style="list-style-type: none"> 1. Nettoyez les buses (voir section Entretien). 2. Retirez, nettoyez et réinstallez le filtre à tamis (voir section Entretien). 3. Vérifiez que le robinet d'arrêt d'eau soit complètement ouvert. 4. Si vous avez un filtre de bidet externe, vérifiez-le et remplacez-le au besoin.

DÉPANNAGE

Problème	Cause(s) possible(s)	Solution(s)
Le siège ne chauffe pas	1. Température du siège désactivée	1. Assurez-vous que la température du siège est activée (Faible - voyant bleu, Moyenne - voyant rose, Élevée - voyant rouge, Désactivée - aucun voyant).
La fonctionnalité de lavage du bidet ne fonctionne pas ou il n'y a pas de jet	1. Le capteur corporel ne détecte pas que vous êtes assis sur le Swash	1a. Ajustez votre position assise pour entièrement couvrir le capteur corporel (voir page 80). 1b. Désactivez le capteur corporel – référez-vous à la section Fonctionnement du mode spécial de la page 99 pour déverrouiller le capteur corporel du siège.
Eau (jet de nettoyage) pas chauffée	1. Température d'eau désactivée 2. Fusible réenclenchable grillé	1. Assurez-vous que la température de l'eau est activée (Faible - voyant bleu, Moyenne - voyant rose, Élevée - voyant rouge, Désactivée - aucun voyant). 2. Le fusible bimétallique réenclenchable peut griller si la température dépasse le niveau normal. Le bidet ne fonctionnera pas et indiquera un message d'erreur jusqu'à ce qu'il refroidisse. Le fusible se réenclenchera automatiquement.
De l'eau s'écoule avant ou après l'utilisation	1. Eau provenant des buses	1a. L'eau qui sort d'entre les buses avant ou après un cycle de lavage correspond au cycle d'autonettoyage et il ne s'agit pas d'un dysfonctionnement. 1b. De l'eau résiduelle peut s'écouler dans la cuvette pendant plusieurs secondes après un cycle de lavage, un cycle d'autonettoyage ou un cycle de stérilisation des buses, il ne s'agit pas d'un dysfonctionnement.
Fuites d'eau dans des zones différentes de celles des buses	1. Eau qui fuit de la valve en T 2. Eau qui fuit du raccord du tuyau du bidet 3. Eau qui fuit de sous le siège 4. Eau qui fuit de derrière le siège	1. Assurez-vous que le joint en caoutchouc est inséré correctement dans la valve en T (côté plat vers le bas avec rebord relevé vers le raccord du réservoir de la toilette) et serrez fermement le raccord. 2. Assurez-vous que le tuyau du bidet est correctement raccordé et serré. Vérifiez les rondelles de caoutchouc et ne serrez pas trop. 3. Vérifiez s'il y a quelque chose entre le filtre maillé et le bidet. Retirez, nettoyez et réinstallez le filtre maillé. Vérifiez si le filtre est endommagé (voir chapitre entretien). 4. Vérifiez le bouchon du réservoir à l'arrière du siège (voir la section entretien sous entreposage et utilisation du produit).

GARANTIE

La garantie des produits Brondell est une des meilleures de l'industrie. Brondell garantit que tous ses produits (hors éléments consommables) sont exempts de tout vice de fabrication et de matière sous utilisation normale.

S1400 Garantie résidentiel limitée d'un an

- Couverture à 100% de toutes pièces et main-d'œuvre pour l'ensemble du produit pour la première année à partir de la date d'achat originale.
- Couverture à 75% de toutes les pièces et main-d'œuvre pour l'ensemble du produit pour la deuxième année suivant la date d'achat originale.
- Couverture à 50% de toutes les pièces et main-d'œuvre pour l'ensemble du produit pour la troisième année suivant la date d'achat originale.

S1200 Garantie commerciale

- Couverture à 100% de toutes pièces et main-d'œuvre pour l'ensemble du produit pour la première année à partir de la date d'achat originale.

Exclusions and Limitations

1. BRONDELL garantit que ses produits sont exempts de défauts de fabrication dans le cadre d'une utilisation normale. Cette garantie s'applique uniquement à L'ACHETEUR D'ORIGINE.
2. Les obligations de BRONDELL au titre de cette garantie sont limitées à la réparation ou au remplacement, au choix de BRONDELL, des produits ou pièces défectueux, à condition que ces produits aient été correctement installés et utilisés conformément aux instructions. BRONDELL se réserve le droit de faire les inspections suffisantes pour déterminer la cause de la défectuosité. BRONDELL ne facturera ni le travail ni les pièces au titre des réparations sous garantie pour la première année complète suivant la date d'achat pour tous les produits sauf sur ceux pouvant être soumis à des restrictions d'utilisation commerciale.
3. BRONDELL n'est pas responsable du coût de l'enlèvement, du retour (frais de port) et/ou de la réinstallation des produits. Cette garantie NE s'applique PAS aux :
 - Dommages ou pertes survenant pendant l'expédition.
 - Dommages ou pertes dues à des causes naturelles ou causées par l'homme hors du contrôle de BRONDELL, y compris mais sans toutefois s'y limiter les incendies, séismes, inondations, etc.
 - Dommages ou pertes résultant de sédiments ou de matières étrangères contenues dans les circuits d'eau.
 - Dommages ou pertes résultant d'une installation incorrecte ou d'une négligence, y compris l'installation d'un appareil dans un environnement difficile ou dangereux.
 - Dommages ou pertes résultant de la dépose, d'une réparation incorrecte, d'une modification du produit ou d'un entretien inadéquat, y compris les dommages causés par le chlore ou par des produits chlorés.
 - Dommages ou pertes résultant de surtensions électriques, de pannes électriques, de la foudre ou d'autres accidents qui ne sont pas la faute de Brondell ou qui sollicitent le produit hors de ses tolérances.
4. Cette garantie vous donne des droits juridiques spécifiques. Vous pouvez avoir d'autres droits qui varient d'un État à l'autre.

LA PRÉSENTE GARANTIE ÉCRITE EST LA SEULE GARANTIE FAITE PAR BRONDELL. LA RÉPARATION OU LE REMPLACEMENT PRÉVUS DANS LA PRÉSENTE GARANTIE SONT L'UNIQUE RECOURS DE L'ACHETEUR. BRONDELL NE SERA PAS RESPONSABLE DE LA PERTE D'UTILISATION DU PRODUIT, NI D'AUTRES DOMMAGES INDIRECTS, SPÉCIAUX OU CONSÉQUENTS, NI DES DÉPENSES ENCOURUES PAR L'ACHETEUR, NI DES COÛTS DE TRAVAIL OU AUTRES COÛTS DUS À L'INSTALLATION, À LA DÉPOSE OU À LA RÉPARATION PAR DES TIERS, NI D'AUCUNE AUTRE DÉPENSE QUI N'EST PAS EXPLICITEMENT ÉNONCÉE CI-DESSUS. SAUF DANS LA MESURE OÙ LA LOI EN VIGUEUR L'INTERDIT, TOUTE GARANTIE IMPLICITE, Y COMPRIS CELLE DE QUALITÉ MARCHANDE, EST EXPRESSÉMENT LIMITÉE À LA DURÉE DE LA PRÉSENTE GARANTIE. CERTAINS ÉTATS N'AUTORISENT DE LIMITATIONS ET CETTE EXCLUSION PEUT NE PAS S'APPLIQUER À VOUS.

Comment obtenir le service

Pour bénéficier d'un service de réparation au titre de la présente garantie, vous devez contacter un centre de service agréé BRONDELL pour obtenir une ARM (Autorisation de retour de marchandise). Une preuve d'achat sous la forme d'une copie de votre reçu original doit accompagner l'appareil retourné pour que la garantie soit valide. Veuillez rapporter ou envoyer l'unité en port prépayé au Centre de service agréé Brondell le plus proche avec votre ARM et une preuve d'achat.

Pour obtenir votre ARM et localiser l'emplacement du centre de service BRONDELL le plus proche, appelez le 1-888-542-3355, Lundi – Vendredi, 9am-5pm, PST.



NOTES / NOTAS / REMARQUES

NOTES / NOTAS / REMARQUES



 **brondell**[®]
a healthy home experience

brondell.com