

Molift Air 200 / 350

User manual

molift[®]
by Etac

BM16199 Rev. G 2021-06-07

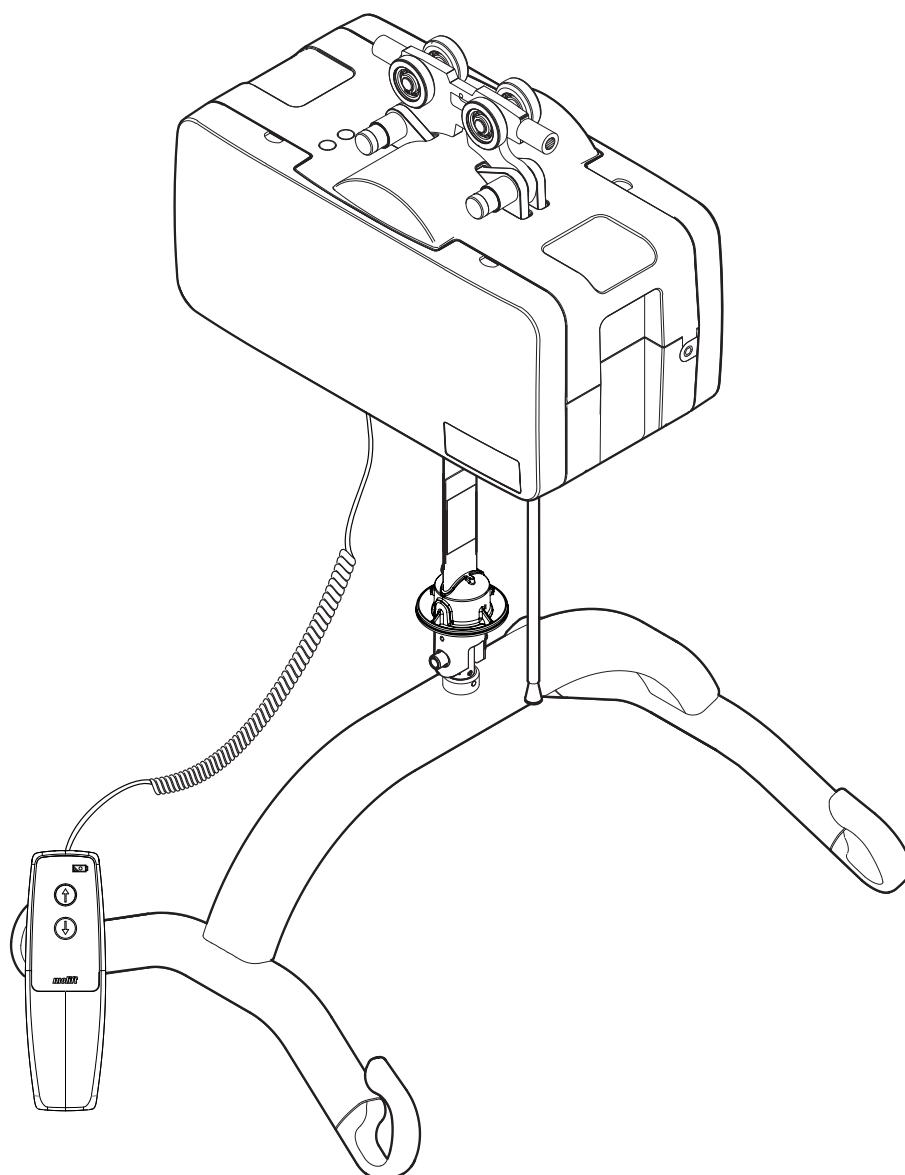

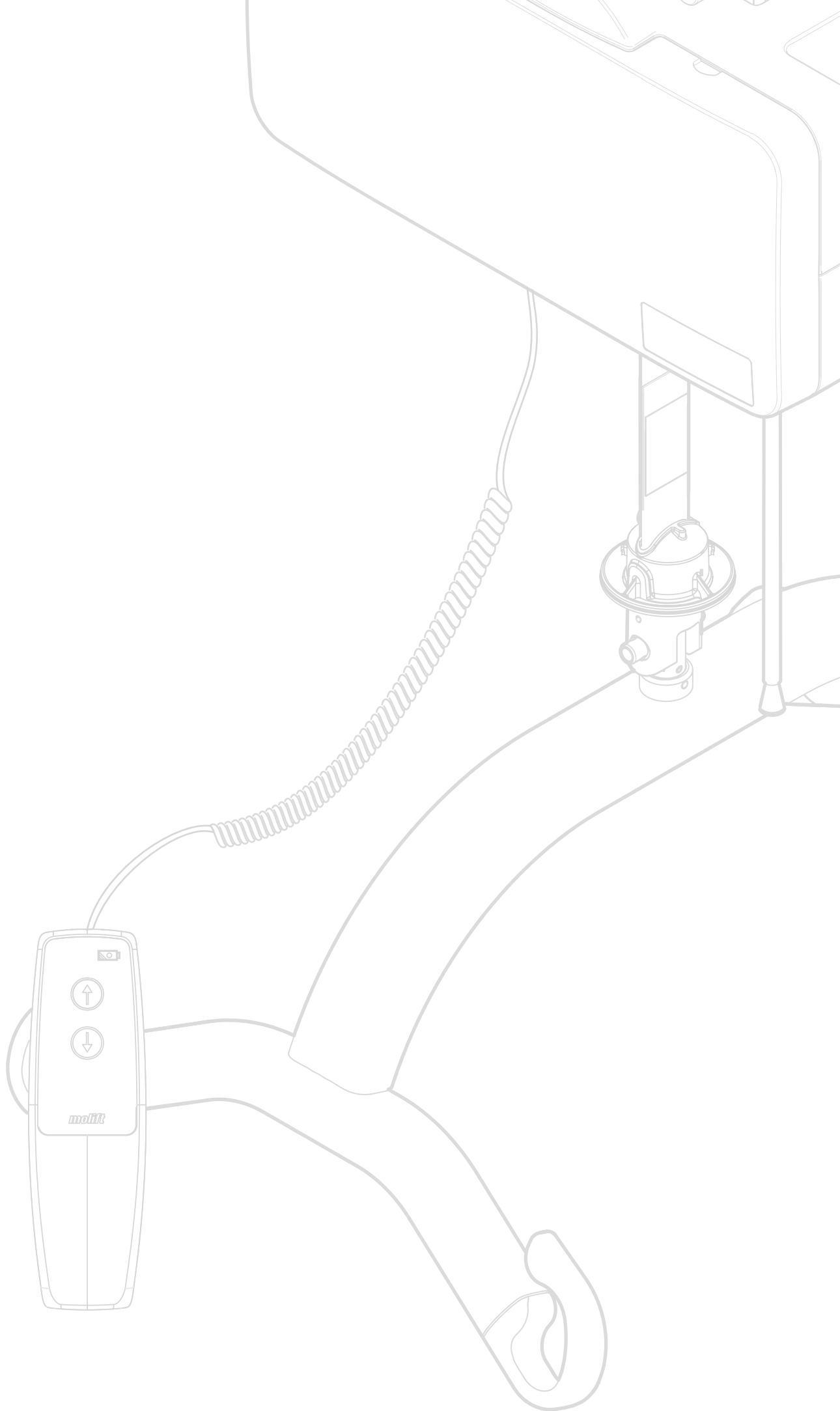





Contents

User manual - English - 1
Gebrauchsanweisung - Deutsch - 11
Brukermanual - Norsk - 23
Bruksanvisning - Svenska - 33
Käyttöohje - Suomi - 43
Manual utente - Italiano - 53
Manual d`utilisation - Francais - 63
Manual de usuario - Español - 73
Handleiding - Nederlands - 83
Brugsvejledning - Dansk - 93

Important

This User Manual contains important safety instructions and information regarding the use of the sling and accessories. In this manual the client is the person being lifted. The caregiver is the person operating the lifter.

 This symbol indicates important information related to safety. Follow these instructions carefully.

 **Read User Manual before use!**
It is important to fully understand the content of the user manual before attempting to use the equipment.

Molift Air 200/350

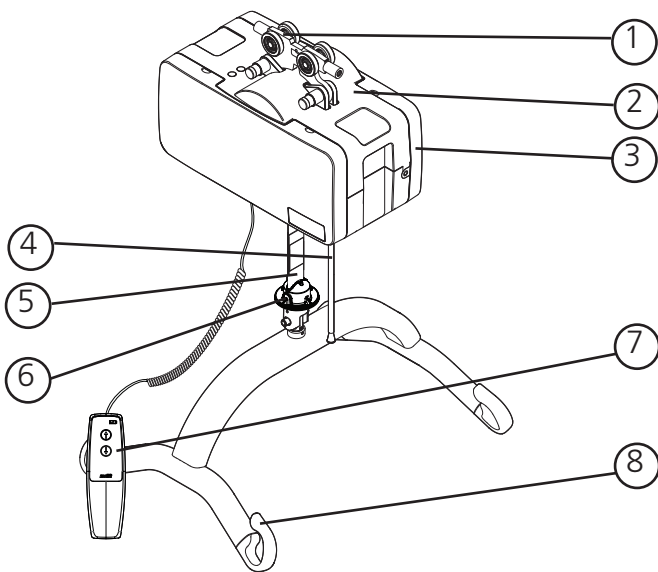

Hoist components:

1. Trolley
2. Hoist
3. Side covers
4. Emergency stop/ Emergency lowering
5. Lifting belt
6. Quick release pin
7. Hand control
8. Sling bar

About Molift Air

Molift AIR is a strong and smooth ceiling lift that enables patients and residences to be transferred in a comfortable and safe way. Suitable for sitting and lateral transfers as well as standing and gait training situations together with the comprehensive accessory program from Molift.

Molift AIR is a very light motor which in combination with the quick release coupling system gives an easy handling when mounting and servicing.

General

	<p>CE declaration The product, and its related accessories, described in this instruction for use (IFU), is in compliance with the regulation (EU) 2017/745 of 5. April 2017 – as a medical device, risk class I. The product has been tested and approved by a third party according to standards IEC 60601-1, IEC 60601-1-2 and EN/ISO 10535:2006. Any serious incident that occurs in relation to the device should be reported to the manufacturer and the competent authority of the Member State in which the user and/ or patient is established.</p>
-----------------------------------------------------------------------------------	---------------------------------------------------------------------------------------------------------------------------------------------------------------------------------------------------------------------------------------------------------------------------------------------------------------------------------------------------------------------------------------------------------------------------------------------------------------------------------------------------------------------------------------------------------------------------------

Conditions for Use

Lift and transfer of a client will always pose a certain risk and only trained personnel are allowed to use the equipment and accessories covered by this user manual. The rail system must be installed by certified personnel in accordance with applicable installation instructions. The lifter is not intended to be operated by the client being lifted.

Modifications and use of components made by other manufacturers.

We recommend only using Molift components and spare parts. Declaration of conformity is not valid and Etac is not responsible for warranty if any modifications are made to the product. Etac shall not be liable for faults or accidents that can occur when using components made by other manufacturers. It can be unsafe to use accessories, detachable parts and materials that is not listed in this user manual.

 Only certified personnel are allowed to open hoist or accessories to perform service or repair. Risk of injury from rotating parts and electric shock.

 **Warranty notice**
Two-year warranty against defects in workmanship and materials of our products.
One-year warranty for batteries.

Product identification





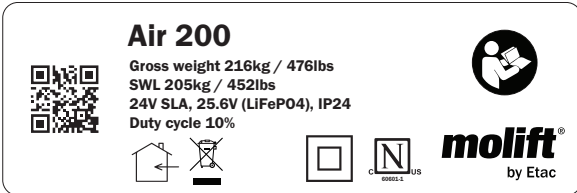













Product label

The Product labels barcode contain article number, serial number and production date:



Warning labels and Symbols

Symbols used on the product, explained in more detail:

-  Class II double insulated
-  CE marked
-  Refer to user manual
-  Indoor Use only
-  Max user weight
 max 255 kg / max 560 lbs
-  Do not dispose in general waste
-  Emergency stop/
Emergency lowering
-  Service Light
-  Battery Light
-  Hex tool symbol for
Manual Emergency lowering
-  Certification Body mark
-  Humidity limitation
-  Atmospheric pressure limitation
-  Temperature limitation
-  Manufacturer
-  Date of manufacture
 YYY-MM-DD
-  REF Catalogue number
-  SN Serial number
-  MD Medical Device

Technical data

Safe Working Load (SWL)

Molift AIR 200: 205 kg (450 lbs)

Molift AIR 350: 350kg (771 lbs)

Weight of unit:

Chassis incl. battery, Excl. sling bar:

8,56 kg (18,87 lbs)

4-point Medium Sling bar: 2,2 kg/4.8 lbs

Battery:

Art: 2920204 25.6 V LiFePO4 2.4 Ah

Art: 2920007 12 V SLA 2.9 Ah

Battery charger (IRC applies for Molift Air 350 only):

Charger for handcontrol, Mascot - type 3743

Art. no.: 2540100

100-240 V AC, 50-60 Hz max 0.5A

Output 0.9A

IRC Power Supply, Mascot - type 3721

Art. no.: 2610119

Input: 100-240 VAC, 50-60 Hz max 1.0A

Output: 24VDC 1.75A/42W

IRC Charger, Mascot - type 3844

Art. no.: 2640200

In: 20-30VDC 1.3A

Output 0.5A

Lifting speed

60mm/second (2,36 inches/second)

with 75kg (165,35 lbs) load

Propulsion motor speed

0,2m/second (7,87 inches/second)

Protection class

Hand control IP24

Lift motor IP24

Sound pressure

52 dBA

Sound power (L_{WA})

63 dB

Operating forces button

Buttons on handset: 3.4 N

Material:

Aluminum, plastic, steel

Expected Lifetime:

The hoist has an expected lifetime of 30 000 cycles SWL or 10 years.

Dimensions:

L x W x H (Length, Width, Height without trolley)

36 x 19 x 19,5 cm

(14,2 x 7,5 x 7,7 inches)

A Air 200 Hoisting Range:

300 cm (118 Inches)

Air 350 Hoisting Range:

260 cm (102 Inches)

B (Minimum distance from ceiling to Sling bar coupling point) 32,7 cm (12.7/8 Inches)

For extended information about technical data, how to preform service and repair, see technical manual.

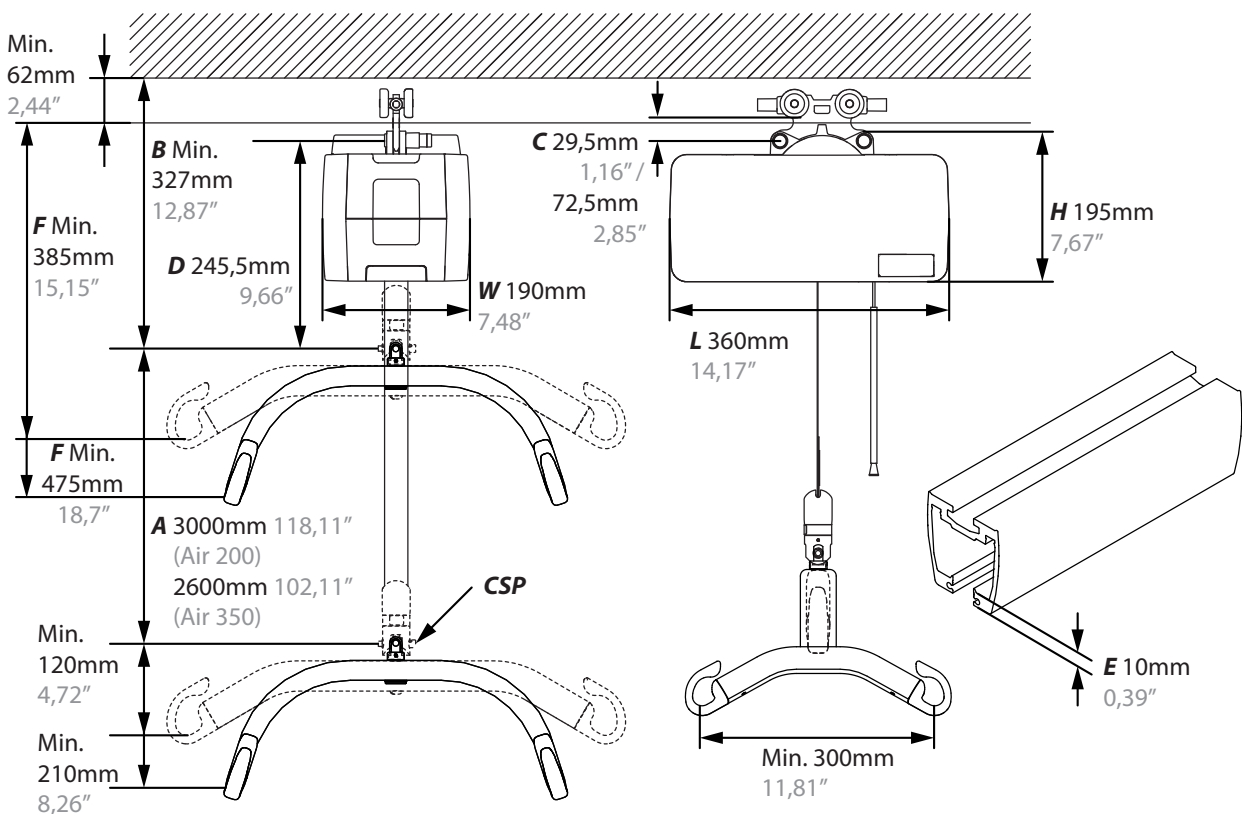

Installation

The hoist is marked with Safe Working Load (SWL), this should not exceed rail systems max load capacity.



The rail system can only be installed by certified personnel in accordance with applicable installation instructions.



Do not start using hoist before completing control according to checklist after installation.

Trolley installation

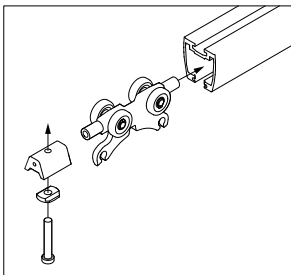

Mounting trolley in rail system. Remove End stop and insert Trolley into rail. Mount end stop, and make sure it is securely fastened. See BM4401 for installation details.



Make sure end stops are mounted in all ends of the Rail system before using the hoist!

Lifter installation



Be careful during elevated work situations. We recommend two or more installers, to prevent losing balance and injury during installation!

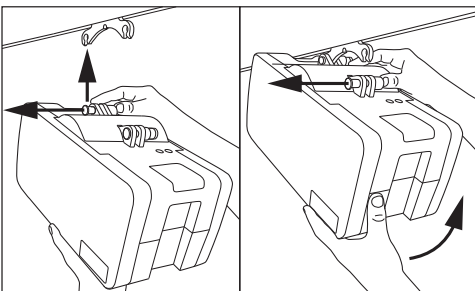

Mounting of Lifter on trolley. No tools required. The lifter has two connection points.

Connect one point first. Push button all the way in, and place lifter in connection point on trolley. Release button and make sure it is clearly showing green before connecting the next point.

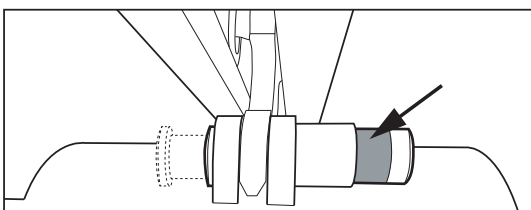

Make sure both connection point buttons completely return and clearly show green after installation. Emergency lowering cord and tube can be adjusted to the correct length (height) by cutting tube and cord.

Installation

Use this checklist to verify that the hoist is properly installed and can operate correctly and safely before use.

- End stops on rail are installed after mounting of trolley as described in BM4401
- Make sure that the hoist is properly fastened to the rail and that the lift does not have any loose parts.
- Perform one lift with load (60-80 kg)
- Make sure battery is fully charged.

How to use Molift Air

General Safety Precautions

Only use accessories and slings that are adjusted to fit the client, type of disability, size, weight and type of transfer.

Working pause ratio/ Duty Cycle.

Molift Air 200 / 350 should not be run constantly for more than 2 minutes (with maximum load), and rest for minimum 18 minutes. Duty Cycle 10%. (Intermittence according to standard ISO-EN 10535)



Do not position hoist in a way that makes it difficult to disconnect mains cable. To isolate the system, pull out the main cable from the electrical wall socket.



If maximum load (SWL) differs between hoist sling bar and body support unit, then the lowest maximum load shall always be used



Molift lifters shall only be used to lift clients. Never use the lifter to lift or move objects of any kind.

Before use / Daily check

Inspection to be performed by caregiver daily or before use:

- Inspect lifter and rail system has no visible damage, defects or deformations
- Make sure sling bar connection and all detachable parts are properly connected and secured
- Test emergency stop button and emergency lowering
- Make sure battery indicator or service light is not illuminated
- Make sure lifting strap does not have visible damage or frays.
- Test run lifters operation functions and make sure lifter does not make any abnormal sounds

If there are any faults or defects, the lift needs to be taken out of operation and marked "out of order". No parts on the Molift Air should be serviced or maintained while in use with a patient.

Hand control

The Hand control has 2 buttons for lifting and lowering, or 4 buttons if the hoist is equipped with propulsion. The Hand control has an indicator light that will illuminate when battery level is low and the lifter requires charging

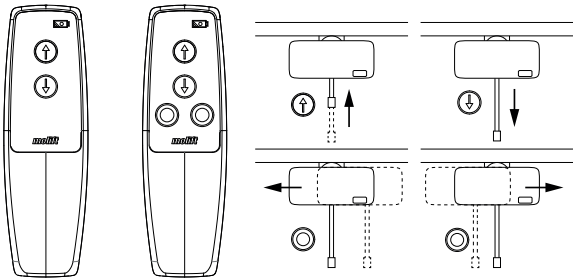

 Do not pull Hand control to move the hoist along the rail

 The lift will not work if hand control is connected to a charger. Disconnect hand control from charger before operating the lift.

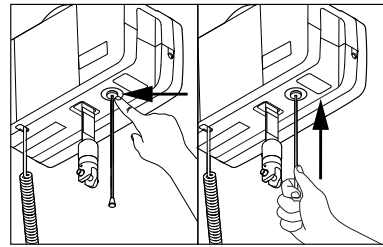

Push with finger or use tube on cord to push button back in to reset emergency stop.

Electrical Emergency Lowering

Pull and hold to start lowering. Hold until client is lowered and can be released from sling bar.

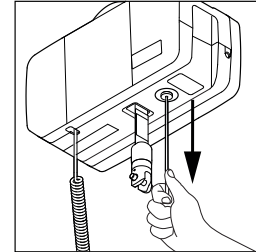

 Only for emergency use when hand control does not work!

Manual Emergency lowering

 Manual emergency lowering is only to be performed by service personnel!

Allen key or bit for power drill can be found inside the lifter. Remove cover to locate.

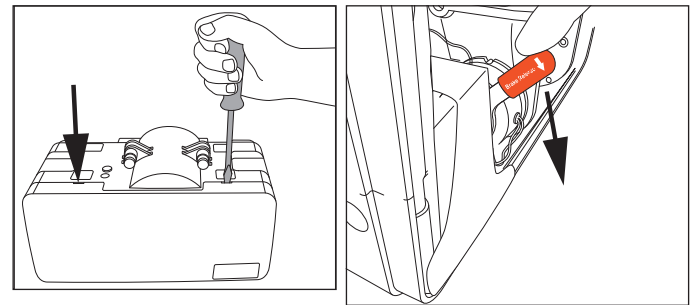

Push down and press cover outwards with a flat screwdriver or coin in the two slots to open cover. Turn the "Brake Release" handle down (Only for Air 350).

Locate sticker over the hole for manual emergency lowering. Punch hole or remove sticker and insert tool. Rotate counterclockwise to lower lifting belt. Using a power drill is recommended.

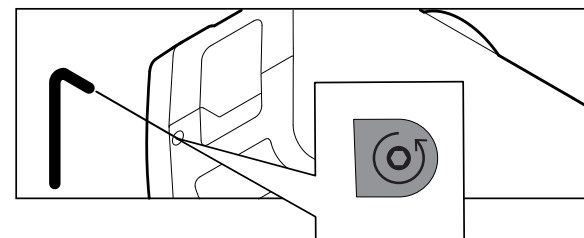

Mounting sling bar

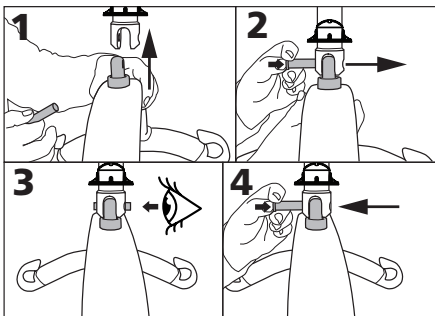

1. Align sling bar in connection point.
2. Push button on locking pin and insert all the way through.
3. Make sure locking pin is properly fastened
4. Push and hold down the button on the locking pin, and pull to remove locking pin.

Emergency stop / emergency lowering

Emergency Stop

Activation and reset of emergency stop:

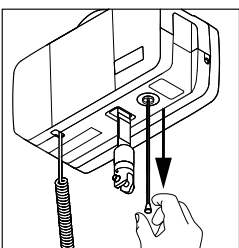

Pull to activate emergency stop. The button will come out, and hoist will stop.

Service is NOT required if:

- 1) the Air manual emergency down is used for a known reason, and
- 2) the belt is undamaged, and
- 3) the unit is operating normally after the manual emergency lowering procedure.

The new brake override will contribute to this by making emergency manual lowering less stressful to lift components.

If the unit have had a malfunction with unknown reason, and manual emergency lowering system has been used, Service is required.

Electronics

Transport and Storage

For long time storage it is recommended that the emergency stop button is activated (pulled out). The lifter can be stored and transported under temperatures between -25 - 70 °C.

Operating

The lifter is designed for use at standard room temperatures (+5 to +40°C).

Air Pressure: 70 - 106 kPa

Relative Humidity: 15 - 90 %

Following storage or transport at other temperatures leave the lifter in a room with a suitable temperature until it reaches a safe operating temperature.



Medical electrical equipment requires special precautions regarding electromagnetic compatibility (EMC). Portable or mobile radio communication equipment may affect the medical electrical equipment, and should be kept minimum 25 cm (10 inches) from the lifters electronics.

Batteries

Molift Air 200/350 is available with 2 x 12V SLA battery or a 25.6V LiFePO4 battery.

The SLA battery has a life expectancy of approx. 500 charge cycles.

The LiFePO4 battery has a life expectancy of approx. 2000 charge cycles.





Recharge battery upon receipt, and then every six months, to avoid battery failure.



Batteries must be disposed of as special waste according to local rules and regulations. Do not dispose in general waste. Replacement of lithium batteries or fuel cells by inadequately trained personnel could result in a hazard







Battery and service indicator on lifter

	Wrench symbol / Service indicator
	Battery symbol / Battery indicator

The electrical system has a power-save function which will turn off the electrical system five minutes after last operation. All indicators will turn off. The system is activated when pushing one of the operating buttons on the hand control.

Battery indicator on hoist

When the multi level battery indicator is yellow the lifter will have sufficient power available for at least one full lifting cycle with max load. When battery is flashing yellow it is only possible to lower the sling bar.

Battery indicator	Battery level	
	Green	80% or more
	Green	80 - 60%
	Green	60 - 40%
	Green	40 - 20%
	Yellow	20% - 0%
	Yellow flashing	0%

Service indicator / Periodic inspection

The lifters electronics record the weight lifted and number of lifts. After a certain period of operation a signal is given to indicate that service is required.

Service indicator	Mode
No light	No service needed
Yellow	Periodic inspection required
Green flashing	Order service
Red	Perform service

Service scope

Service involves replacing the lifting belt and inspection/ replacement of worn parts. This must be carried out by authorized personnel. Service is needed when the service light is red (calculated 5.000 lifts in weight class 2).

Charging

Molift Air can be charged through the hand control with a battery charger, or through the rail with In Rail Charging.

Indicator on charger and power supply indicator

<i>Charger indicator</i>	<i>Mode</i>
Green flash	Not connected to hoist
Yellow	Charging
Yellow flash	Top of charge
Green	Fully charged

<i>Power supply indicator</i>	<i>Mode</i>
Blue	Connected to power outlet

Hand control charging

The battery charger is plugged into a power outlet. Wall-mounted docking for hand control is available. Make shure not to damage the cable. The charger can be connected to the power outlet at all times. Use only Molift chargers. The Hand control has an indicator light that will illuminate when battery level is low and the lifter requires charging.

Charger for Molift Air hand control: Art. no.: 2540100

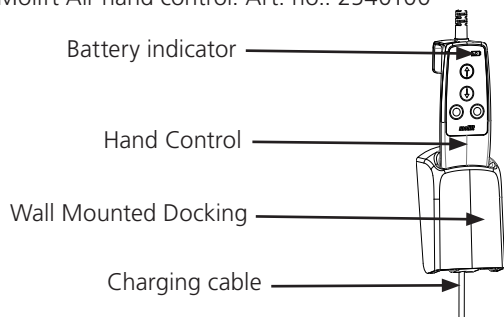

IRC - In Rail Charging (only for Molift Air 350)

The lifter is charged through a built in charger in lift motor for continuous charging through the entire rail system length. Molift Air IRC has a built in charger, connected to the battery. It must be installed with IRC Trolley in a rail system with a conductive tape. The IRC trolley is connected to the battery charger inside the Molift Air IRC. The IRC trolley is always in contact with the the conductive tape inside the rail. The IRC power supply is connected to the conductive tape through IRC connection at the end of the rail, and supplies power to the battery charger inside Molift Air IRC.

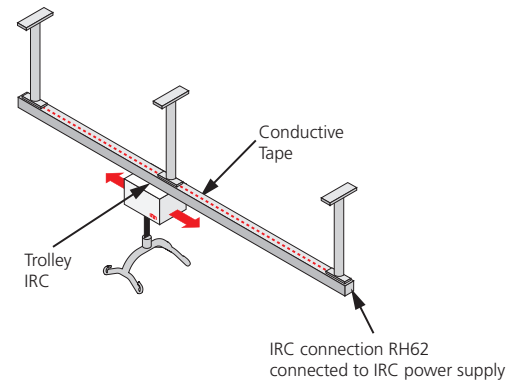

IRC fits both Single rail and Traverse systems.

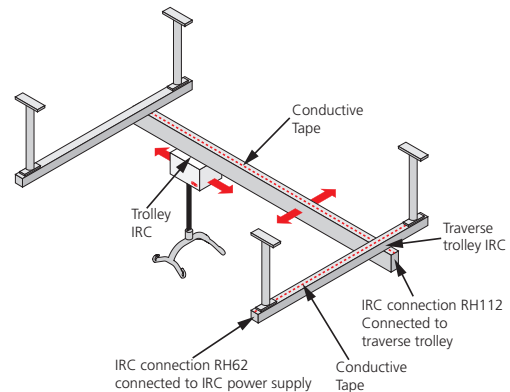

IRC Power Supply

Art. no.: 2510119

Charger 3844 DC/DC (Part of Molift Air IRC)

Art. no.: 2640101

Transfer

Plan the lifting operation in advance to ensure that it is as safe and smooth as possible. Remember to work ergonomically. Assess the risks and take notes. The assistant is responsible for the safety of the user.

Molift Air can be used with both 2-point and 4-point sling bar for different types of transfers; sitting, recumbent or ambulating.

Using slings

It is important that the sling has been tested with the individual user and for the intended lifting situation.

 **Read User Manual for the sling prior to use.**

 **Do not to use damaged or badly worn slings.**

Slings made by other manufacturers

We recommend only using Etac or Molift slings. Etac shall not be liable for faults or accidents that can occur when using slings made by other manufacturers.

Lifting and lowering

When moving the client, stand to the side of the client you are lifting. Make sure that arms and legs do not obstruct the seat, bed, etc. Keep eye contact with the client to help them feel safe.

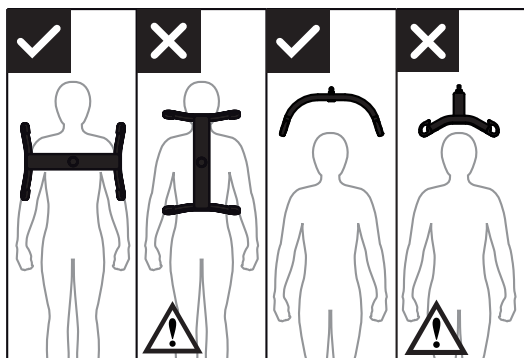

The 4-point sling bar must always be positioned across the client, to prevent the client from unintentionally sliding out of the sling.

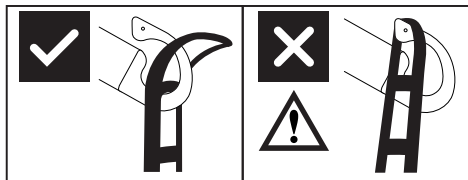

The sling bars hook design prevents sling to be inadvertently detached when mounted correct.

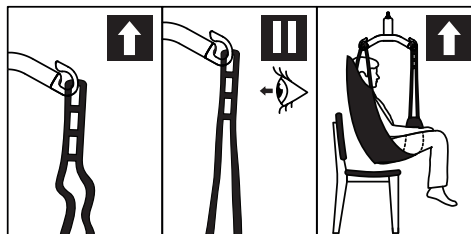

1. Check that the sling is correctly fitted around the client and that the strap loops are correctly fitted to the sling bar hooks.
2. Stretch the sling straps without lifting the client. Ensure that all four loops of the sling are securely fastened to avoid the client slipping or falling.
3. Lift client, and perform transfer.

Angle sensor

The hoist has a directional safety feature that prevents lifting if angle on lifting strap is too steep.

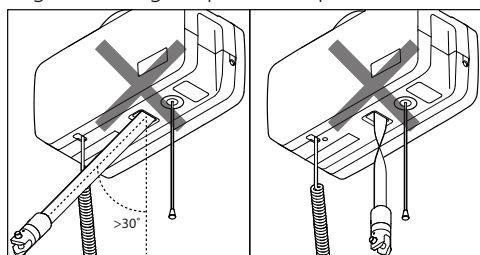

If the hoist doesn't respond to Hand control "up" button, it might be because lifting strap angle is too steep, or lifting belt is twisted and sensor is activated.

Accessories

Charger cords and plugs.

Plug adapter EU, art.no 2510365

Plug adapter UK, art.no 2510366

Plug adapter US, art.no 2510367

Plug adapter AUS, art.no 2510368

Cord EU, art.no 1140105

Cord UK, art.no 1140106

Cord US, art.no 1140104

Cord AUS, art.no 1140107

Wall bracket for charger, art. no. 2610123

Sling bars

Molift Air can be used with 2 or 4 point sling bar.

Aluminum sling bar

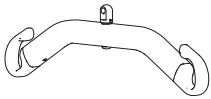

2-point Small, aluminum, 350 mm,
Art. no.: 2530115

2-point Medium, aluminum, 450 mm,
Art. no.: 2530120

2-point Large, aluminum, 550 mm,
Art. no.: 2530125

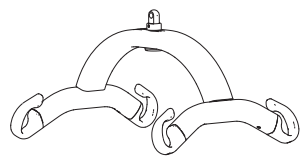

4-point Small, aluminum, 350 mm,
Art. no.: 2530210

4-point Medium, aluminum, 450 mm,
Art. no.: 2530211

4-point Large, aluminum, 550 mm,
Art. no.: 2530212

4-point X-Large, aluminum, 650 mm,
Art. no.: 2530213

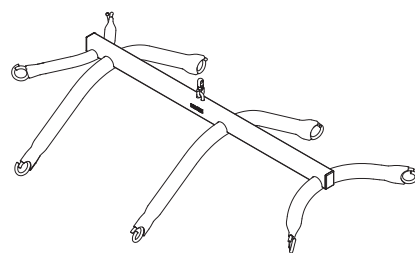

8-point sling bar for fabric stretcher, steel
Art. no.: 2140003

Scale

Molift Scale Set (without Sling bar)

Art. no.: 1840000

Can be combined with all Molift Air compatible sling bars. Scale is approved Class III. The scale can also calculate BMI (Body Mass Index) with a single touch. Read the manual that comes with the weight scale prior to use.

Slings

Molift supplies a wide selection of slings for different types of transfers. The Molift RgoSling sling series is developed to be combined with a 4-point sling bar but the sling also works with a 2-point sling bar. See the combination list in the slings user manual for the correct sling and sling bar combination.

The Molift RgoSling sling series is available in sizes XXS – XXL, in polyester and polyester mesh. Complete list of slings and sling bars can be found on etac.com.

Rgosling Mediumback Padded (XS-XXL)

Rgosling Highback Padded (XS-XXL)

Rgosling Mediumback Net (XXS-XXL)

Rgosling Highback Net (XXS-XXL)

Rgosling Toilet Lowback (XXS-XXL)

Rgosling Toilet Highback (XXS-XXL)

Rgosling Ampu Mediumback (XXS-XXL)

Rgosling Ampu Highback (XXS-XXL)

Rgosling Ambulating Vest

Rgosling Comfort Highback (S-L)

RgoSling Fabric Stretcher

Accessories:

Rgosling Extension Loops

Art. no.: 1721600

Rgosling Ambulating Vest Groin strap (XXS-XL)

Cleaning / Disinfection

Clean on a regular basis. Clean surfaces with a damp cloth using an appropriate pH-neutral detergent. Do not use solvents or strong liquids, this may damage surfaces on the lifter. For disinfection when needed; use isopropyl alcohol. Avoid abrasive cleaning products. Check emergency stop and emergency lowering after cleaning. The lift should not be exposed to running water.



Make sure not to damage or remove labels when cleaning.



The hoist and hand control have IP24 protection class which indicates: >12.5mm protection against access to hazardous parts, and that water splashed against the enclosure from any direction shall have no harmful effects.



Caregiver and client is exposed to the following materials: Polypropilene and polyester (slings*), PC/ABS (hand control and hoist cover), powder coated aluminium, powder coated zink (sling bars).

* = Applied part



In rare cases client or caregiver exposed to polypropilene and polyester may suffer from allergic reactions such as skin irritation, mild itching and skin tenderness.

Reconditioning

Follow cleaning and installation procedure, complete periodic inspection and use checklist after installation to recondition the lifter.

Recycling

Refer to "Recycling instructions" for how to properly dispose of product.

Spare parts

A list of spare parts is available on request.

Periodic inspection scope

Periodic inspection is a visual examination (particularly of the lifter's load bearing structure and lifting mechanism with attachments, brakes, controls, safety devices and person-support devices) according to Periodic Inspection Report for Molift Air 200 and 350.



If there is any problems with the lifter that could jeopardize someones safety, the lifter shall immediately be taken out of service and marked "out of order". Do not use the lifter until it is repaired. Contact you local Molift/Etac dealer/distributer to report any problems.

Periodic Inspection shall be performed at least once a year or more frequently if required by local requirements. The inspection must be performed by service personnel authorized by Etac.

When performing a periodic inspection, the inspector shall fill out the inspection report for Molift Air. The reports should be retained by the person(s) responsible for servicing the lifter. If the inspection reveals defects and damages, the lifter shall be taken out of operation and marked "out of order" until it is repaired.

Troubleshooting

Symptom	Possible Cause/Action
The lifter does not respond to Hand control action	Emergency Stop is activated. Deactivate by pushing button back in.
	The lifters electronics is overheated. Wait for it to cool down.
	Hand control is not plugged in properly. Hand control or plug or cord can be broken an should be replaced.
The lifter does not respond to Hand control up button	Lifting strap angle sensor is activated. Adjust lifting strap or move hoist to reduce lifting strap angle.
When using Electrical Emergency lowering the lifting band goes upwards	Lifting band has gone completely out, and has been winded the wrong way. Use manual emergency lowering. Send lifter to service.

Wichtiger Hinweis

Diese Bedienungsanleitung enthält wichtige Hinweise und Informationen für den sicheren Gebrauch des Hebetuchs und des Zubehörs.

In dieser Anleitung ist der Benutzer die Person, die gehoben wird. Der Pfleger ist die Person, die den Lifter bedient.



Dieses Symbol weist auf wichtige Sicherheitshinweise hin. Befolgen Sie diese Anweisungen bitte genau.



Lesen Sie vor dem Gebrauch die Bedienungsanleitung!
Es ist sehr wichtig, dass Sie vor Inbetriebnahme des Geräts mit dem Inhalt der Bedienungsanleitung genau vertraut sind.

Molift Air 200/350

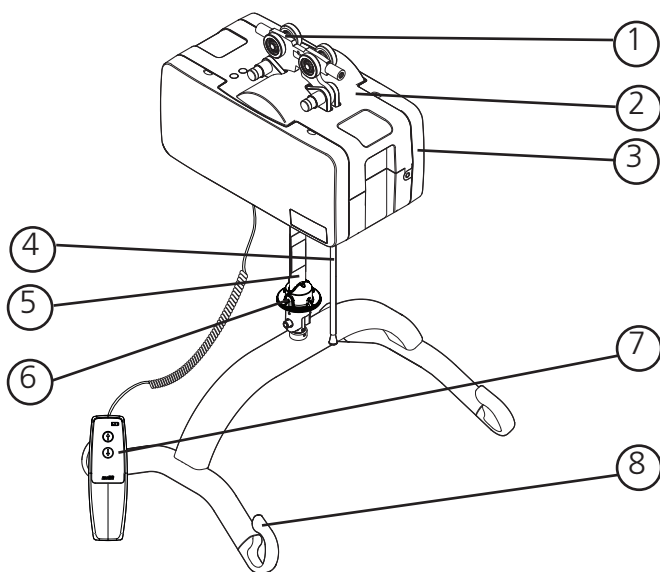

Bestandteile des Lifts:

1. Laufschlitten
2. Hubeinheit
3. Seitenabdeckungen
4. Notstopvorrichtung/
Notabsenkvorrichtung
5. Hebegurt
6. Schnellverschlussbolzen
7. Handsteuerung
8. Hehebügel

Über Molift Air

Molift AIR ist ein leistungsfähiger und leichtgängiger Deckenlift, mit dessen Hilfe Patienten und pflegebedürftige Personen sicher und komfortabel umgesetzt werden können. Das Gerät eignet sich für Veränderungen der Sitzposition und seitliches Umsetzen sowie für Stand- und Gehübungen und ist mit dem umfangreichen Zubehörprogramm von Molift kombinierbar.

Molift AIR verfügt über einen sehr leichten Motor, der zusammen mit dem Schnellverschlussystem Montage und Wartung einfach macht.

Allgemeines

	<p>CE-Erklärung Das Produkt und das entsprechende Zubehör, die in dieser Bedienungsanleitung beschrieben werden, entsprechen der Verordnung (EU) 2017/745 von 5. April 2017 - als Medizinprodukt, Risikoklasse I. Das Produkt wurde von einer dritten Stelle gemäß den Normen IEC 60601-1, IEC 60601-1-2 und EN/ISO 10535:2006 geprüft und zugelassen. Jeder schwere Zwischenfall, der im Zusammenhang mit dem Produkt auftritt, sollte dem Hersteller und der zuständigen Behörde des Mitgliedstaats, in dem der Anwender und/oder Patient niedergelassen ist, gemeldet werden.</p>
-----------------------------------------------------------------------------------	-------------------------------------------------------------------------------------------------------------------------------------------------------------------------------------------------------------------------------------------------------------------------------------------------------------------------------------------------------------------------------------------------------------------------------------------------------------------------------------------------------------------------------------------------------------------------------------------------

Bedingungen für die Benutzung

Das Anheben und Umlagern eines Benutzers geht immer mit gewissen Risiken einher, und die Benutzung des von in diesem Handbuch behandelten Geräts und Zubehörs ist ausschließlich dafür geschultem Personal gestattet. Das Schienensystem muss von zertifiziertem Personal unter Einhaltung der einschlägigen Montageanweisungen montiert werden. Der Lifter ist nicht dafür konzipiert, von dem Benutzer bedient zu werden, der gehoben wird.

Modifikationen und Verwendung von Komponenten anderer Hersteller.

Wir empfehlen die ausschließliche Verwendung von Molift-Komponenten und -Ersatzteilen. Wenn am Produkt Modifikationen vorgenommen werden, erlischt die Konformitätserklärung und die von Etac auf das Produkt gegebene Garantie. Etac haftet nicht für Mängel oder Unfälle, die bei der Verwendung von Komponenten anderer Hersteller auftreten können. Die Verwendung von nicht in dieser Bedienungsanleitung aufgeführtem Zubehör, abnehmbaren Teilen und Materialien kann unsicher sein.

Empfohlene Größe des Nutzers

Empfohlene Körpergröße: keine Angabe. Zur Auswahl der Größe des Hebegurts, sind den Bedienungsanleitungen der RGO Sling Gurte zu entnehmen.

Kontraindikationen: es sind keine Kontraindikationen bekannt.

Wiedereinsatz

Das Gerät ist für den Wiedereinsatz geeignet. Vor einem Patientenwechsel oder Wiedereinsatz befolgen Sie die Anweisungen zur Reinigung und Desinfektion, zur Wartung sowie der Montage und Anpassung.



Nur zertifiziertes Personal darf den Lift oder das Zubehör öffnen, um Wartung oder Reparaturen vorzunehmen. Aufgrund beweglicher und spannungsführender Teile besteht ein Verletzungsrisiko.



Garantiehinweis
2 Jahre Garantie auf Verarbeitungs- und Materialfehler unserer Produkte.
Ein Jahr Garantie auf Batterien.

Indikationen

Mobilitätsaufhebung/-einschränkung bei Gebrauchsunfähigkeit und/oder erheblicher Minderung der oberen und unteren Extremität (z.B. Tetraplegie bei Querschnittlähmung oder andere neurologische oder muskulär bedingte Funktionsstörung der oberen und unteren Extremität), die eine selbständige Nutzung anderer Lifter oder Umsetzhilfen nicht mehr zulässt.

Produktkennzeichnung

Produktetikett

Das Produktetikett enthält einen Barcode mit Artikelnummer, Seriennummer und Herstellungsdatum:

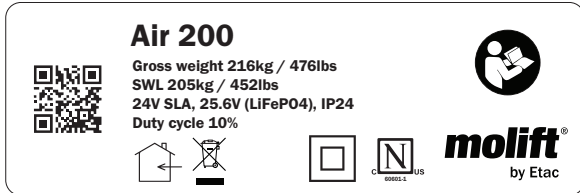

Warnetiketten und Symbole

Die auf dem Produkt verwendeten Symbole haben folgende Bedeutung:

- | | | | |
|--|----------------------------------------------------|--|---------------------|
| | Schutzklasse 2 (schutzisoliert) | | Manufacturer |
| | CE-konform | | Date of manufacture |
| | Lesen Sie die Bedienungsanleitung | | Catalogue number |
| | Nur für den Gebrauch in Innenräumen | | Serial number |
| | Maximales Patientengewicht
255 kg / 560 lbs | | Medical Device |
| | Nicht im Hausmüll entsorgen | | |
| | Not-Aus-Schalter/Notabsenkung | | |
| | Wartungsanzeige | | |
| | Ladeanzeige | | |
| | Sechskantschlüsselsymbol für manuelle Notabsenkung | | |
| | Zeichen der Zertifizierungsstelle | | |
| | Luftfeuchtigkeitsbegrenzung | | |
| | Luftdruckbegrenzung | | |
| | Temperaturbegrenzung | | |

Technische Daten

Sichere Traglast (SWL):

Molift AIR 200: 205 kg (450 lbs)

Molift AIR 350: 350 kg

Gewicht des Geräts:

Fahrgestell inkl. Akku, ohne Hebebügel:

8,56 kg

4-Punkt-Hebebügel, Größe M: 2,2 kg

Akku:

Art.: 2920204 25,6 V LiFePO4-Akku 2,4 Ah

Art.: 2920007 12 V Bleiakku 2,9 Ah

Ladezeit: 6h

Akkuladegerät (IRC nur für Molift Air 350):

Ladegerät für Handsteuerung, Mascot – Typ 3743

Art.-Nr.: 2540100

100-240 V AC, 50-60 Hz max. 0,5 A

Ausgang 0,9 A

IRC-Stromversorgung, Mascot – Typ 3721

Art.-Nr.: 2610119

Eingang: 100-240 VAC, 50-60 Hz max. 1,0 A

Ausgang: 24 VDC 1,75 A/42 W

Leistungsaufnahme: 450 W

Leistungsaufnahme (Standby): 0.015 W

IRC-Ladegerät, Mascot – Typ 3844

Art.-Nr.: 2640200

Eingang: 20-30 VDC 1,3 A

Ausgang: 0,5 A

40 mm/sekunden bei 205KG

Hubgeschwindigkeit:

60 mm/Sekunde, bei 75 kg Belastung

59 mm/Sekunde, ohne Belastung (Air 200)

52 mm/Sekunde, ohne Belastung (Air 350)

Weitere Informationen zu den technischen Daten sowie zu Service und Reparatur finden Sie im technischen Handbuch.

Mögl. Hubvorgänge per Akkuladung: 56 (LiFePO4) / 43 (SLA)

Hubvorgänge (205 kg / 0.5 m)

Geschwindigkeit des Fahrantriebs: 0,2 m/Sekunde

Schutzklasse:

Handsteuerung IP24

Hubmotor IP24

Sound pressure: 52 dBA

Sound power (L_{WA}): 63 dB

Bedienkraft, Taste:

Tasten an der Handsteuerung: 3,4 N

Werkstoffe: Aluminium, Kunststoff, Stahl

Erwartete Lebensdauer:

Der Lift hat eine erwartete Lebensdauer von 30 000 Zyklen bzw. 10 Jahren.

Abmessungen:

L x B x H (Länge, Breite, Höhe, ohne Laufschlitten)

36 x 19 x 19,5 cm

(14,2 x 7,5 x 7,7 Zoll)

Durchmesser des Laufschlitten: Ø37 mm

A Air 200 Gurtlänge: 3000 mm

A Air 350 Gurtlänge: 2600 mm (102 Zoll)

Hubbereich (Air 200):

385 mm bis 3385 mm (2-pkt Hebebügel)

475 mm bis 3475 mm (4-pkt Hebebügel)

Hubbereich (Air 350):

385 mm bis 2985 mm (2-pkt Hebebügel)

475 mm bis 3075 mm (4-pkt Hebebügel)

B(Mindestabstand zwischen Decke und

Spreizstangenverbindungspunkt) 32,7 cm (12,7/8 Zoll)

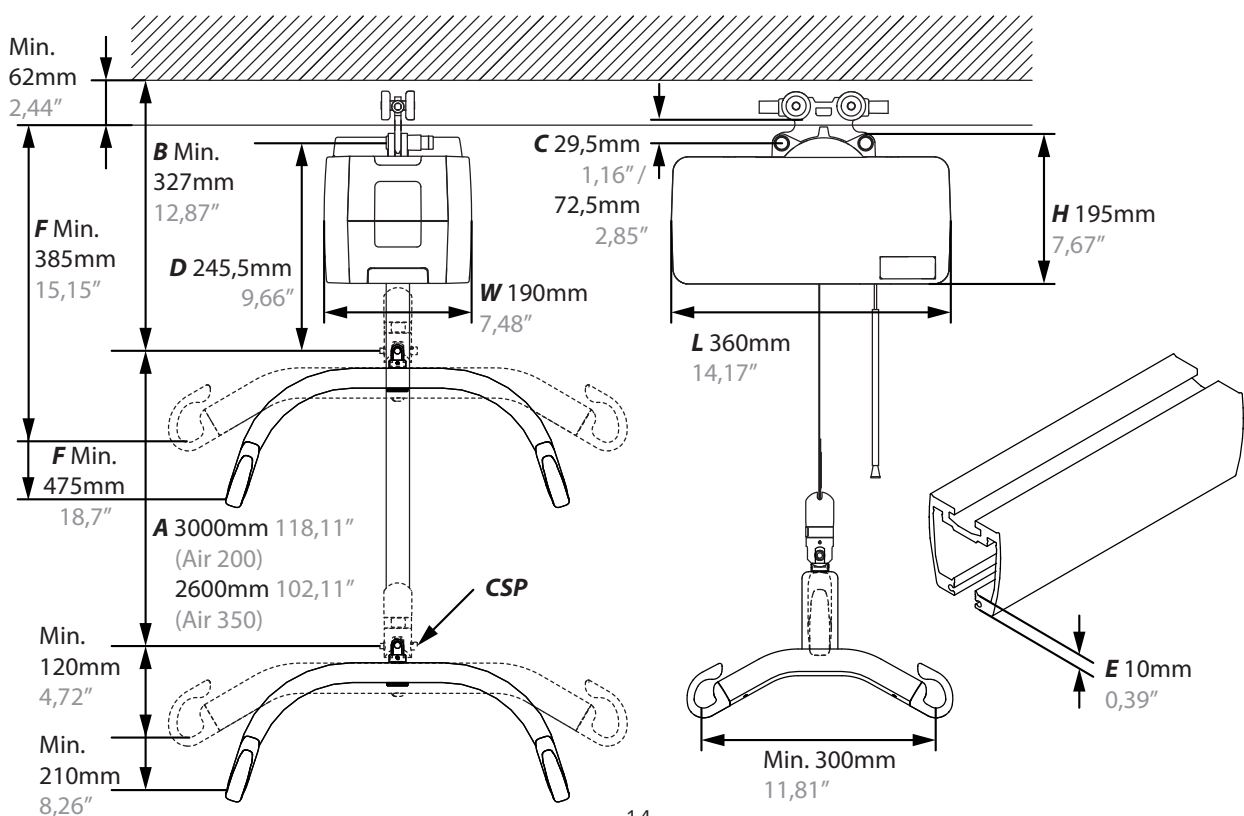

Installation

Der Deckenlifter ist mit dem zulässigen Benutzungsgewicht (SWL) gekennzeichnet, das nicht die maximale Belastbarkeit des Schienensystems übersteigen sollte.



Das Schienensystem darf nur von zertifiziertem Personal und im Einklang mit den einschlägigen Installationsanweisungen installiert werden.



Nehmen Sie den Lifter erst in Gebrauch, nachdem Sie nach der Installation die Checkliste durchgegangen sind.

Installation des Laufschlittens

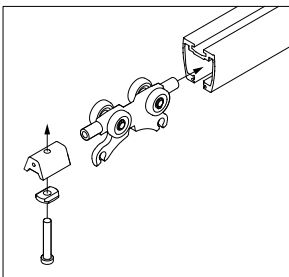

Einsetzen des Laufschlittens im Schienensystem. Entfernen Sie den Endstopper und führen Sie den Laufschlitten in die Schiene ein. Bringen Sie den Endstopper an und vergewissern Sie sich, dass dieser ordnungsgemäß befestigt ist. Siehe BM4401 für Details zur Installation.



Stellen Sie sicher, dass alle Enden des Schienensystems durch Endstopper gesichert sind, bevor Sie den Lifter benutzen!

Lifterinstallation



Seien Sie bei erhöhten Arbeitssituationen vorsichtig. Wir empfehlen zwei oder mehr Monteure, um Gleichgewichtsverlust und Verletzungen während der Installation zu vermeiden!

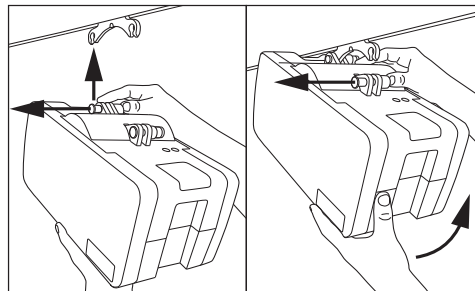

Befestigung des Lifts auf dem Laufschlitten. Keine Werkzeuge erforderlich. Der Lift verfügt über zwei Aufhängungspunkte.

Befestigen Sie zunächst den ersten Punkt. Drücken Sie den Knopf bis zum Anschlag ein, und platzieren Sie dann den Lift in den Verbindungspunkt des Laufschlittens. Lassen Sie den Knopf los und vergewissern Sie sich, dass die grüne Markierung klar zu erkennen ist, bevor Sie den nächsten Punkt befestigen.

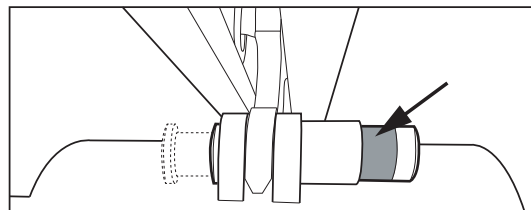

Vergewissern Sie sich, dass beide Verbindungspunktknöpfe vollständig in die Ausgangsposition zurückschnappen und nach der Installation die grüne Markierung bei beiden klar zu erkennen ist. Notabsenkungsschnur und -rohr können durch Zuschneiden an die korrekte Länge bzw. Höhe angepasst werden.

Installation

Verifizieren Sie vor der Inbetriebnahme mit Hilfe dieser Checkliste, dass der Lift ordnungsgemäß installiert ist und vorschriftsmäßig und sicher benutzt werden kann.

- Endstopper sind nach Installation des Hebeschlittens montiert wie in BM4401 beschrieben
- Stellen Sie sicher, dass die Hubeinheit korrekt mit der Schiene verbunden ist und der Lift keine losen Teile aufweist.
- Führen Sie einen Hebevorgang mit einem Gewicht durch (60–80 kg)
- Stellen Sie sicher, dass der Akku voll geladen ist.

Bedienung des Molift Air

Allgemeine Sicherheitshinweise

Benutzen Sie nur Zubehör und Hebetücher, die dem Benutzer, der Art seiner Behinderung, seiner Größe und seinem Gewicht und der Art der Umsetzung angepasst sind.

Verhältnis Betriebszeit zu Pausen/Arbeitszyklus.

Molift Air 200 / 350 sollte nicht dauerhaft länger als 2 Minuten am Stück betrieben werden (unter maximaler Belastung) und dann mindestens 18 Minuten pausieren. Arbeitszyklus 10 %. (Pausenzeit gemäß ISO-EN 10535)



Positionieren Sie die Hubeinheit nicht so, dass das Herausziehen des Netzkabelsteckers erschwert wird. Ziehen Sie zum Isolieren des Systems das Hauptkabel aus der Steckdose.



Falls sich die zulässige maximale Arbeitsbelastung (SWL) der Hebebügel der Hubeinheit und des Trageteils unterscheidet, so ist stets der niedrigere Wert ausschlaggebend



Lifter von Molift dürfen ausschließlich zum Heben von Benutzern verwendet werden. Setzen Sie den Lifter niemals zum Heben oder Bewegen von Objekten aller Art ein.

Vor Gebrauch / Tägliche Prüfung

Die folgenden Prüfmaßnahmen sind vom Pfleger täglich bzw. vor Benutzung durchzuführen:

- Inspektion des Lifters und des Schienensystems auf sichtbare Schäden, Defekte oder Verformungen
- Vergewissern Sie sich, dass die Verbindung zum Hebebügel und alle abnehmbaren Teile ordnungsgemäß verbunden und gesichert sind
- Test des Not-Aus-Schalters und der Notabsenkung
- Vergewissern Sie sich, dass die Ladeanzeige oder die Wartungsanzeige nicht leuchtet
- Stellen Sie sicher, dass die Hebegurte keine sichtbaren Schäden oder Ausfransungen aufweisen.
- Testen Sie die operativen Funktionen des Lifters mithilfe eines Probelaufs und stellen Sie sicher, dass der Lifter keine ungewöhnlichen Geräusche macht

Bei Störungen oder Defekten ist der Lifter umgehend außer Betrieb zu setzen und entsprechend zu kennzeichnen („außer Betrieb“). Keine Teile des Molift Air dürfen während des Gebrauchs am Patienten gewartet werden.

Handsteuerung

Die Handsteuerung hat zwei Knöpfe zum Heben und Senken, oder vier Knöpfe, wenn der Lift mit einem Antrieb ausgestattet ist. Die Handsteuerung verfügt über ein Anzeigelicht, das bei niedrigem Ladezustand des Akkus leuchtet und so darauf hinweist, dass der Akku geladen werden muss

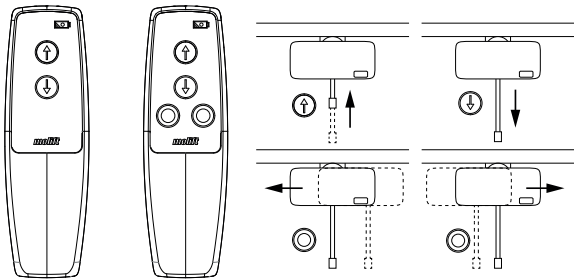

Ziehen Sie den Lifters nicht an der Handsteuerung, um ihn entlang der Schiene zu bewegen



Der Lifter funktioniert nicht, wenn die Handbedienung an ein Ladegerät angeschlossen ist.
Trennen Sie die Handbedienung vom Ladegerät, bevor Sie den Lifter bedienen.

Montage der Hebebügel

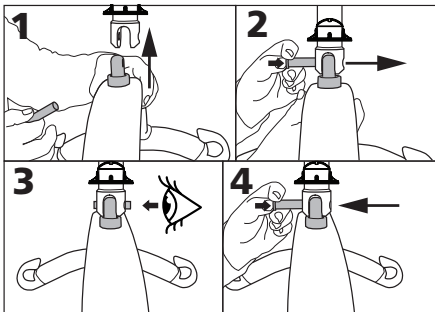

1. Führen Sie die Hebebügel korrekt in den Verbindungspunkt ein.
2. Drücken Sie den Knopf des Verriegelungsstifts ein und schieben Sie den Stift vollständig hindurch.
3. Festen Sitz des Verriegelungsstifts überprüfen
4. Drücken und halten Sie den Knopf am Verriegelungsstift und ziehen Sie, um dem Stift herauszunehmen.

Not-Aus-Schalter/Notabsenkung

Not-Aus-Schalter

Aktivierung und Zurücksetzen des Not-Aus-Schalters:

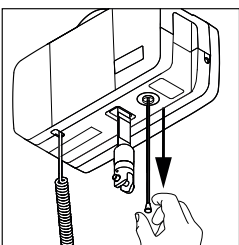

Ziehen, um die Not-Aus-Funktion zu aktivieren. Der Knopf springt heraus, und der Lift hält an.

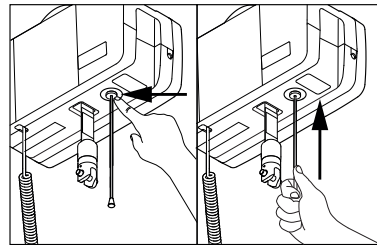

Sie können die Not-Aus-Funktion zurücksetzen, indem Sie den Schalter mit dem Finger oder dem Rohr auf der Schnur wieder zurückdrücken.

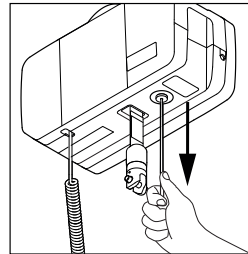

Elektrische Notabsenkung

Ziehen und halten, um die Absenkung einzuleiten. Halten, bis der Benutzer abgesenkt wurde und aus der Hebebügel herausgenommen werden kann.



Nur für Notfälle, wenn die Handsteuerung nicht funktioniert!

Manuelle Notabsenkung



Eine manuelle Notabsenkung darf nur von Fachpersonal vorgenommen werden!

Sie finden einen Sechskantschlüssel oder ein Bitstück für einen Akkuschrauber innerhalb des Lifters. Entfernen Sie die Abdeckung, um Zugang zu den Werkzeugen zu haben.

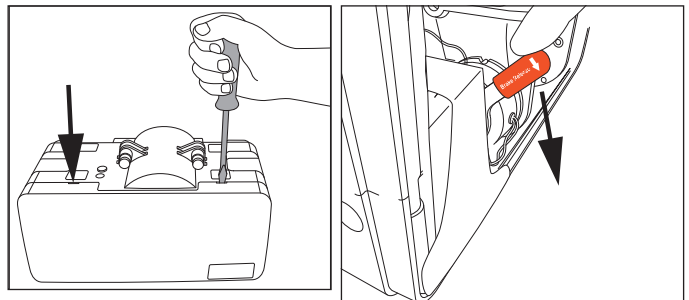

Setzen Sie einen Schlitzschraubendreher oder eine Münze in die zwei Schlitze der Abdeckung und drücken Sie den Schraubendreher/ die Münze nach unten und zur Seite, um die Abdeckung zu öffnen. Drehen Sie den „Brake Release“-Griff zum Lösen der Bremse nach unten (Nur für Air 350).

Suchen Sie den Aufkleber über dem Loch für die manuelle Notabsenkung. Entfernen Sie oder durchstoßen Sie den Aufkleber, und führen Sie das Werkzeug ein. Durch Drehen gegen den Uhrzeigersinn senken Sie den Hebegurt. Es wird die Benutzung eines Akkuschraubers empfohlen.

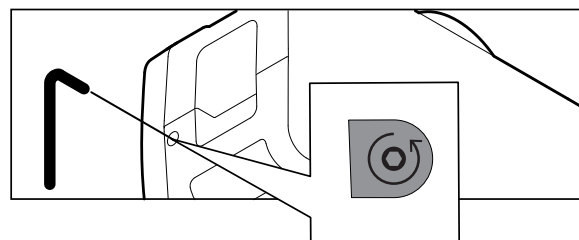

Wartung ist NICHT erforderlich, wenn:

- 1) der Grund für die manuelle Notfallabsenkung des Molift Air bekannt ist,
- 2) der Gurt unbeschädigt ist, und
- 3) das Gerät nach der manuellen Notabsenkung normal funktioniert und betrieben werden kann.

Die neue Bremsüberbrückung trägt dazu bei, indem sie die mit der manuellen Notabsenkung einhergehende Beanspruchung der Lifterkomponenten reduziert.

Wenn die Einheit eine Fehlfunktion mit unbekannter Ursache hatte und das manuelle Notabsenkungssystem verwendet wurde, ist eine Wartung erforderlich.

Steuerelektronik

Transport und Lagerung

Für die langfristige Lagerung wird empfohlen, den Not-Aus-Knopf zu aktivieren (herausziehen). Der Lifter kann bei Umgebungstemperaturen von - 25 bis + 70 °C gelagert und transportiert werden.

Betrieb

Der Lifter ist auf die Benutzung bei Zimmertemperaturen ausgelegt (+ 5 bis + 40 °C).

Luftdruck: 70 - 106 kPa

Relative Luftfeuchtigkeit: 15–90 %

Innerhalb der genannten Betriebsbedingungen ist der Air 200/350 gegen Korrosion geschützt.

Nach einer Lagerung oder einem Transport unter abweichenden Temperaturbedingungen muss der Lifter in einem Raum mit geeigneter Temperatur gelagert werden, bis er eine sichere Betriebstemperatur erreicht hat.



Medizinische Elektrogeräte bedürfen spezieller Sicherheitsmaßnahmen in Bezug auf elektromagnetische Kompatibilität (EMK). Tragbare oder mobile Funkkommunikationsgeräte können die Funktion medizinischer Elektrogeräte beeinträchtigen und sollten stets mindestens 25 cm Abstand zur Lifter-Elektronik haben.

Batterien

Der Molift Air 200/350 ist erhältlich mit einem 2 x 12-V-Bleiakku oder einem 25,6-V-LiFePO4-Akku.

Der Bleiakku hat eine Lebensdauer von ca. 500 Ladezyklen.

Der LiFePO4-Akku hat eine Lebensdauer von ca. 2000 Ladezyklen.





Laden Sie den Akku nach Erhalt und danach alle sechs Monate auf, um einen Ausfall des Akkus zu vermeiden.



Akkus müssen als Sondermüll entsprechend der einschlägigen lokalen Bestimmungen entsorgt werden. Nicht im Hausmüll entsorgen. Der Austausch von Lithium-Batterien oder Brennstoffzellen durch nicht ausreichend geschultes Personal kann zu einer Gefährdung führen.







Lade- und Wartungsanzeige am Lifter

	Schraubenschlüsselsymbol/ Serviceanzeige
	Batteriesymbol/Ladeanzeige

Das elektrische System verfügt über eine Stromsparfunktion, durch die das elektrische System fünf Minuten nach dem letzten Betrieb abgeschaltet wird. Dann erlöschen alle Anzeigen. Das System kann reaktiviert werden durch Betätigung einer der Betriebstasten auf der Handsteuerung.

Ladeanzeige am Lifter

Wenn die mehrstufige Akkuanzeige gelb aufleuchtet, hat der Lifter noch ausreichend Energie für mindestens einen vollen Hebezyklus mit maximaler Last. Wenn die Batterieanzeige gelb aufblinkt, kann die Spreizstange nur noch abgesenkt werden.

<i>Ladeanzeige</i>		<i>Akkuladestand</i>
	Grün	80 % oder mehr
	Grün	80–60 %
	Grün	60–40 %
	Grün	40–20 %
	Gelb	20–0 %
	Gelbes Blinken	0 %

Wartungsanzeige/Regelmäßige Wartung

Die Elektronik des Lifters registriert, wie viele Hebevorgänge mit welcher Gewichtsbelastung durchgeführt wurden. Nach einer bestimmten Gebrauchsdauer leuchtet die LED auf, um die Notwendigkeit einer Wartung anzuzeigen.

<i>Wartungsanzeige</i>	<i>Zustand</i>
Kein Licht	Keine Wartung erforderlich
Gelb	Regelmäßige Inspektion erforderlich
Grün blinkend	Wartung anfordern
Rot	Wartung durchführen

EN DE NO SV FI IT FR ES NL DA

Wartungsumfang

Bei der Wartung wird der Hebegurt ausgetauscht und abgenutzte Teile werden inspiziert bzw. ersetzt. Dies darf nur durch befugtes Personal erfolgen. Die Wartung ist vorgeschrieben, wenn die Wartungsanzeige rot leuchtet (5 000 Hebevorgänge in Gewichtsklasse 2). Kontaktieren Sie Ihren lokalen Etac-Händler oder besuchen Sie etac.com, um einen autorisierten Service-Partner zu erfragen.

Laden

Molift Air kann über die Handsteuerung mit einem Akku-Ladegerät aufgeladen werden oder über die Schiene per Schienenladung (IRC).

Anzeige am Ladegerät und Anzeige der Stromversorgung

Ladeanzeige	Zustand
Grün blinkend	Nicht an Hubeinheit angeschlossen
Gelb	Laden
Gelb blinkend	Erhaltungsladung
Grün	Vollständig geladen

Stromversorgungsanzeige	Zustand
Blau	An Steckdose angeschlossen

Laden mit der Handsteuerung

Das Akkuladegerät wird mit einer Steckdose verbunden. Wandmontiertes Andocken ist für die Handsteuerung verfügbar. Seien Sie vorsichtig, damit Sie das Kabel nicht beschädigen. Das Ladegerät kann dauerhaft an eine Steckdose angeschlossen sein. Verwenden Sie nur Molift-Ladegeräte. Die Handsteuerung verfügt über ein Anzeigelicht, das bei niedrigem Ladezustand des Akkus leuchtet und so darauf hinweist, dass der Akku geladen werden muss. Ladegerät für Handsteuerung Molift Air: Art.-Nr.: 2540100

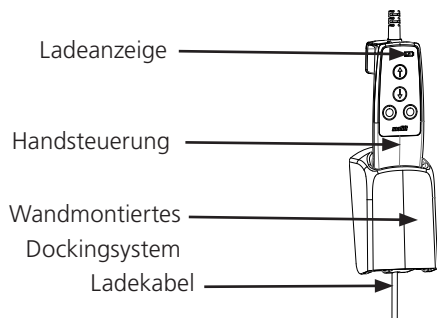

IRC - Schienenladung (nur für Molift Air 350)

Der Lifter wird über ein in den Hebemotor eingebautes Ladegerät dauerhaft über die gesamte Länge des Schienensystems geladen. Der Molift Air IRC verfügt über ein integriertes Ladegerät, das an den Akku angeschlossen ist. Dieses muss mit dem IRC-Laufschlitten und einem leitenden Klebeband in einem Schienensystem installiert werden. Der IRC-Laufschlitten wird im Inneren des Molift Air IRC an das Akku-Ladegerät angeschlossen. Dadurch hat der IRC-Laufschlitten stets Kontakt zum leitenden Klebeband in der Schiene. Die IRC-Stromversorgung wird über den IRC-Anschluss am Schienenende mit dem leitenden Klebeband verbunden und versorgt das Akku-Ladegerät im Molift Air IRC mit Strom.

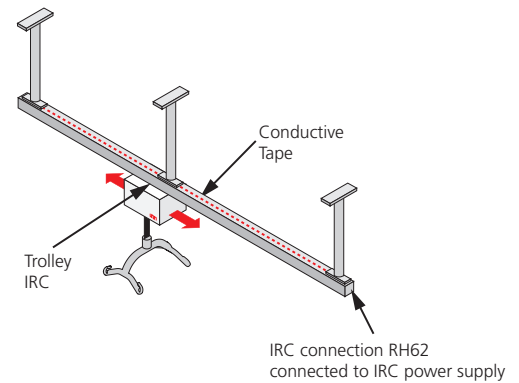

IRC ist für Einzelschienen- und Traversensysteme geeignet.

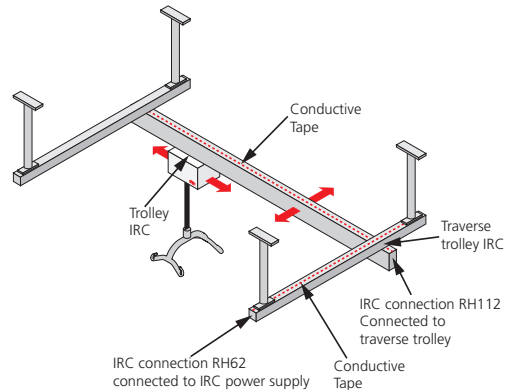

IRC-Stromversorgung

Art.-Nr.: 2510119

Ladegerät 3844 DC/DC (Teil des Molift Air IRC)

Art.-Nr.: 2640101

Transfer

Planen Sie den Hebetransfer im Voraus, um sicherzustellen, dass alles so sicher und störungsfrei wie nur möglich abläuft. Denken Sie an eine ergonomische Arbeitsweise. Bewerten Sie die Risiken und machen Sie entsprechende Notizen. Der Helfer ist für die Sicherheit des Benutzers verantwortlich.

Molift Air kann sowohl mit einer 2-Punkt- als auch mit einer 4-Punkt-Hebebügel für verschiedene Arten des Transfers benutzt werden; sitzend, liegend oder gehend.

Benutzung von Hebetüchern

Es ist wichtig, dass das Hebetuch mit jedem einzelnen Benutzer und für jede Hebesituation individuell getestet wird.



Vor dem Gebrauch des Hebetuchs die Bedienungsanleitung lesen.



Keine beschädigten oder stark abgenutzten Hebetücher verwenden.

Hebetücher anderer Hersteller

Benutzen Sie nach Möglichkeit nur Etac- oder Molift-Gurte. Für Probleme oder Unfälle, die bei Verwendung der Hebetücher anderer Hersteller auftreten, haftet Etac nicht.

Heben und Senken

Wenn Sie den Benutzer bewegen, stellen Sie sich beim Anheben neben die Person. Sorgen Sie dafür, dass Arme und Beine nicht eingeklemmt werden (Bett, Stuhl usw.). Versuchen Sie, Augenkontakt zu halten, denn dadurch fühlt sich der Benutzer gut aufgehoben.

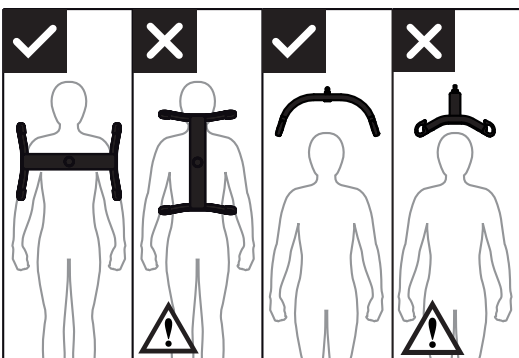

Die 4-Punkt-Hebebügel muss immer horizontal zum Benutzer ausgerichtet sein, um zu verhindern, dass dieser aus dem Hebetuch rutscht.

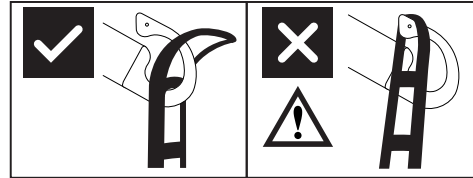

Bei korrekter Montage verhindert das Design der Haken am Hebebügel, dass sich das Hebetuch unbeabsichtigt löst.

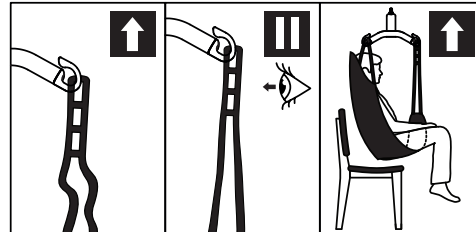

1. Stellen Sie sicher, dass das Hebetuch ordnungsgemäß am Benutzer anliegt und die Gurtschlaufen ordnungsgemäß an den Aufhängungshaken befestigt sind.
2. Ziehen Sie die Schlaufengurte des Hebetuchs an, ohne dabei den Benutzer anzuheben. Stellen Sie sicher, dass alle vier Schlaufen des Hebetuchs korrekt befestigt sind, um ein Herausrutschen oder Herausfallen des Benutzers zu verhindern.
3. Heben Sie den Benutzer an und führen Sie den Transport durch.

Winkelsensor

Der Lift verfügt über eine Sicherheitsfunktion, die das Anheben verhindert, wenn der Winkel des Hebegurts zu steil ist.

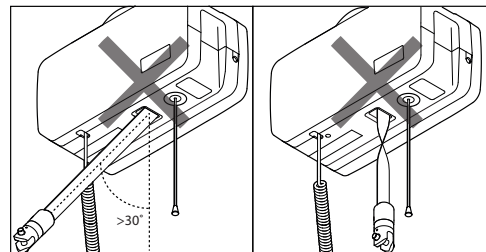

Wenn der Lift nicht auf den Hebeknopf der Handsteuerung reagiert, so liegt dies gegebenenfalls daran, dass der Winkel des Hebegurts zu steil ist, oder der Hebegurt sich verdreht hat und der Sensor aktiviert ist.

Zubehör

Ladekabel und Stecker.

- Steckeradapter EU, Art.-Nr. 2510365
- Steckeradapter UK, Art.-Nr. 2510366
- Steckeradapter US, Art.-Nr. 2510367
- Steckeradapter AUS, Art.-Nr. 2510368
- Kabel EU, Art.-Nr. 1140105
- Kabel UK, Art.-Nr. 1140106
- Kabel US, Art.-Nr. 1140104
- Kabel AUS, Art.-Nr. 1140107
- Wandhalterung für Ladegerät, art. no. 2610123

Hebebügel

Molift Air kann mit einer 2-Punkt- oder 4-Punkt-Hebebügel benutzt werden.

Aluminium-Hebebügel



- 2-Punkt-Hebebügel Klein, Aluminium, 350 mm,
Art.-Nr.: 2530115
- 2-Punkt-Hebebügel Medium, Aluminium, 450 mm,
Art.-Nr.: 2530120
- 2-Punkt-Hebebügel Groß, Aluminium, 550 mm,
Art.-Nr.: 2530125

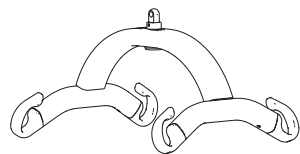

- 4-Punkt-Hebebügel Klein, Aluminium, 350 mm,
Art.-Nr.: 2530210
- 4-Punkt-Hebebügel Medium, Aluminium, 450 mm,
Art.-Nr.: 2530211
- 4-Punkt-Hebebügel Groß, Aluminium, 550 mm,
Art.-Nr.: 2530212
- 4-Punkt-Hebebügel Extragroß, Aluminium, 650 mm,
Art.-Nr.: 2530213

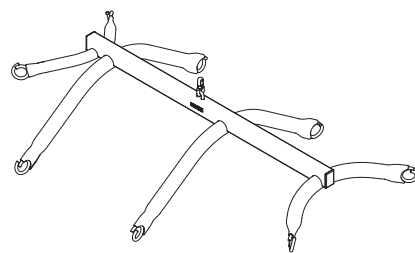

- 8-Punkt-Hebebügel für Fabric Stretcher, Stahl
Art.-Nr.: 2140003

Waage

Molift-Waage (ohne Hebebügel)
Art.-Nr.: 1840000

Kann mit allen mit Molift Air kompatiblen Hebebügel verwendet werden. Die Waage ist für Klasse III zugelassen und kann auch mit einem einzigen Tastendruck den BMI (Body-Mass-Index) ermitteln. Lesen Sie vor Gebrauch die Bedienungsanleitung, die mit der Waage mitgeliefert wird.

Hebetücher

Molift bietet eine breite Auswahl von Hebetüchern für Transportaufgaben aller Art an. Das Hebetuch der Serie Molift RgoSling kann sowohl mit einer 4-Punkt-Hebebügel als auch mit einer 2-Punkt-Hebebügel kombiniert werden. Ein Verzeichnis der korrekten Kombinationsmöglichkeiten für die einzelnen Hebetücher und Spreizstangen finden Sie in der Bedienungsanleitung der Hebetücher.

Die Hebetuch-Serie Molift RgoSling ist in den Größen XXS – XXL aus Polyester oder aus Polyester-Netzgewebe erhältlich. Die vollständige Liste der Hebetücher und Spreizstangen finden Sie unter etac.com.

- RgoSling Mediumback gepolstert (XS-XXL)
- RgoSling Highback gepolstert (XS-XXL)
- RgoSling Mediumback Net (XXS-XXL)
- RgoSling Highback Net (XXS-XXL)
- RgoSling Toilet Lowback (XXS-XXL)
- RgoSling Toilet Highback (XXS-XXL)
- RgoSling Amputee Mediumback (XXS-XXL)
- RgoSling Amputee Highback (XXS-XXL)
- RgoSling Ambulating Vest
- RgoSling Comfort Highback (S-L)
- RgoSling Fabric Stretcher

Zubehör:

- RgoSling Verlängerungsschlaufen
Art.-Nr.: 1721600
- RgoSling Ambulating Vest Lendengurt (XXS-XL)

Reinigung/Desinfizierung

Regelmäßig reinigen. Säubern Sie die Oberflächen mit einem feuchten Tuch und mithilfe eines geeigneten pH-neutralen Reinigers. Verzicht auf den Einsatz von Lösungsmitteln und scharfen Reinigungsmitteln, da diese die Oberfläche des Lifters beschädigen können. Regelmäßig reinigen. Säubern Sie die Oberflächen mit einem feuchten Tuch und mithilfe eines geeigneten pH-neutralen Reinigers. Für die Desinfektion (sofern erforderlich): Benutzen Sie Isopropylalkohol oder reinigen Sie das Produkt mit einem lösungsmittelfreien Reinigungsmittel oder einer 70%igen Desinfektionslösung mit einem pH-Wert von 5-9. Verwenden Sie keine scheuernden Reinigungsmittel. Überprüfen Sie nach der Reinigung den Not-Aus-Schalter und die Notabsenkung. Der Lift sollte nie unterfließendes Wasser gehalten werden.

 Achten Sie bei der Reinigung darauf, dass die Etiketten nicht beschädigt oder entfernt werden.

 Die Hubeinheit und die Handsteuerung haben die Schutzart IP24. Dies bedeutet: >12,5 mm Schutz vor gefährlichen Teilen und dass Wasser, das als Strahl in einem beliebigen Winkel bis zu 60° zur Senkrechten auftrifft, keine schädliche Wirkung haben darf.

 Pflegeperson und Kunde kommen mit den folgenden Materialien in Berührung: Polypropylen und Polyester (Hebetücher*), PC/ABS (Handsteuerung und Abdeckung für die Hebeeinheit), pulverbeschichtetes Aluminium, pulverbeschichtetes Zink (Spreizstangen).
* = Anwendungsteil

 In seltenen Fällen können bei Kunden oder Pflegepersonen, die mit Polypropylen oder Polyester in Berührung kommen, allergische Reaktionen wie Hautreizungen, leichter Juckreiz oder empfindliche Haut auftreten.

Instandsetzung

Molift Komponenten und Motoren sind zum Wiedereinsatz geeignet. Befolgen Sie die Reinigungs- und Installationsanweisungen, führen Sie regelmäßige Inspektionen durch und gehen Sie nach der Installation die Checkliste durch, um den Lifter wieder einzusetzen. Für den Wiedereinsatz der Schienen sehen Sie Installation Guide BM1901.

Recycling

In den „Recyclinganweisungen“ finden Sie Informationen zur ordnungsgemäßen Entsorgung des Produkts. Diese finden Sie auf www.etac.com.

Ersatzteile

Eine Ersatzteilliste ist auf Anfrage verfügbar.

Umfang der regelmäßigen Inspektion

Die regelmäßige Inspektion umfasst eine visuelle Untersuchung (insbesondere in Bezug auf das lasttragende Gestell des Lifters und den Hebemechanismus mit Befestigungsvorrichtungen, Bremsen, Steuerelementen, Sicherheitsvorrichtungen und Personenträgern) gemäß dem Regelmäßigen Inspektionsbericht von Molift Air 200 und 350. Besuchen Sie www.etac.com.

 Sollte mit dem Lifter ein Problem bestehen, das die Sicherheit von Menschen gefährden könnte, so muss dieser sofort außer Betrieb genommen und deutlich als „außer Betrieb“ gekennzeichnet werden. Eine Benutzung darf erst nach der Reparatur erfolgen. Wenden Sie sich bei Problemen an Ihren lokalen Molift/ Etac-Händler/-Vertriebspartner.

Die regelmäßige Inspektion muss mindestens einmal im Jahr durchgeführt werden, je nach den lokalen Anforderungen auch häufiger. Die Inspektionen dürfen nur von Wartungspersonal durchgeführt werden, das von Etac dazu autorisiert worden ist. Kontaktieren Sie Etac auf molift@etac.com wegen der erforderlichen Schulungen und Autorisierungen oder um einen autorisierten Service-Partner zu erfragen.

Der Inspektor muss bei der Durchführung einer periodischen Inspektion den Inspektionsreport für Molift Air ausfüllen. Die Berichte sollten von der/den Person(en) verwahrt werden, die für die Wartung des Lifters verantwortlich ist/sind. Werden bei der Wartung Defekte und Schäden entdeckt, sollte der Lifter außer Betrieb genommen und bis zur vollständigen Reparatur als „außer Betrieb“ gekennzeichnet werden.

Fehlersuche und -behebung

Symptom	Mögliche Ursache/ Maßnahme
Der Lifter reagiert nicht auf die Betätigung der Handsteuerung	Not-Aus-Schalter ist aktiviert. Deaktivieren durch erneutes Eindrücken des Schalters.
	Die Elektronik des Lifters ist überhitzt. Warten Sie, bis der Lifter wieder abgekühlt ist.
	Die Handsteuerung ist nicht korrekt eingesteckt. Die Handsteuerung, der Stecker oder das Kabel kann beschädigt worden sein und sollte in diesem Fall ausgetauscht werden.
Der Lifter reagiert nicht auf den Hebeknopf der Handsteuerung	Der Winkelsensor des Hebegurts ist aktiviert. Passen Sie den Hebegurt entsprechend an oder bewegen Sie den Lift, um den Winkel zu verringern.
Wenn die elektrische Notabsenkung verwendet wird, bewegt sich das Hebeband nach oben.	Das Hebeband ist vollständig draußen und wurde falsch aufgewickelt. Verwenden Sie die manuelle Notabsenkung. Schicken Sie den Lifter zur Wartung.

Viktig

Denne bruksanvisningen inneholder viktige sikkerhetsinstruksjoner og informasjon om bruk av seilet og tilbehøret. Brukeren i denne bruksanvisningen er personen som løftes. Pleieren er personen som betjener løfteren.



Dette symbolet indikerer viktig informasjon om sikkerhet. Disse instruksjonene må følges nøye.



Les bruksanvisningen før bruk!
Det er viktig å forstå bruksanvisningens innhold fullt og helt før utstyret betjenes.

Gå til www.etac.com for å laste ned dokumentasjon, slik at du har den nyeste utgaven.

Molift Air 200/350

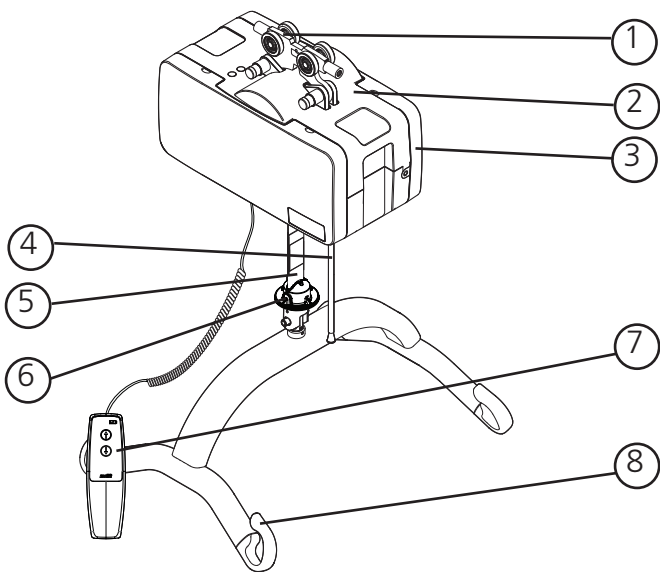

Løfterens komponenter:

1. Løpehjul
2. Løfter
3. Sidedekslar
4. Nødstop/nødsenking
5. Løftestropp
6. Hurtigutløserpinne
7. Håndkontroll
8. Løftebøyle

Om Molift Air

Molift AIR er en kraftig takløfter som gjør det mulig å forflytte pasienter og beboere på en komfortabel og sikker måte. Den er egnet for sittende og sideveis forflytning samt stående og gående trenings situasjoner sammen med det omfattende tilbehørsprogrammet fra Molift.

Molift AIR er en svært lett motor, som i kombinasjon med koblingssystemet med hurtigutløser gir enkel håndtering ved montering og service.

Generelt



Samsvarserklæring

Produktet og tilhørende tilbehør, som er beskrevet i denne bruksanvisningen, er i samsvar med forordning (EU) 2017/745 av 5. april 2017 - som medisinsk utstyr, risikoklasse I.

Produktet er testet og godkjent av en tredjepart i henhold til standardene IEC 60601-1, IEC 60601-1-2 og EN/ISO 10535:2006.

Alle alvorlige hendelser som oppstår i forbindelse med enheten, skal rapporteres til produsenten og kompetent myndighet i landet der brukeren og/eller pasienten befinner seg.

Bruksbetingelser

Løfting og forflytning av en bruker medfører alltid en viss risiko, og utstyret og tilbehøret som er beskrevet i denne bruksanvisningen, skal bare brukes av kvalifisert personale. Skinnesystemet skal installeres av sertifisert personell i samsvar med gjeldende installasjonsanvisning. Løfteren er ikke ment for å betjenes av brukeren som løftes.

Endringer og bruk av komponenter som er laget av andre produsenter.

Vi anbefaler at det kun brukes Molift komponenter og reservedeler. Samsvarserklæringen blir ugyldig, og Etac står ikke ansvarlig for garantien, dersom utstyret er utsatt for modifikasjoner. Etac har intet ansvar for eventuelle feil eller ulykker som kan oppstå ved bruk av komponenter fra andre produsenter. Det kan være farlig å bruke tilbehør, avtakbare deler og materialer som ikke er angitt i denne bruksanvisningen.



Bare autorisert personale har tillatelse til å åpne løfteren eller tilbehøret for å utføre service eller reparasjoner. Fare for skade som følge av roterende deler og elektrisk støt.



Garantimelding

To (2) års produktgaranti mot feil i materialer og arbeidsutførelse.

Ett (1) års batterigaranti.

Les vilkår og betingelser på www.etac.com.

Produktidentifisering





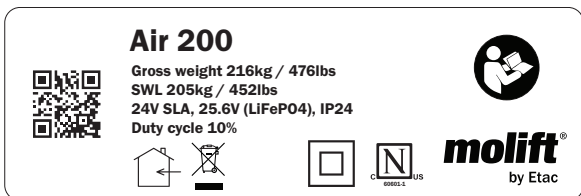













Produktetikett

Strekoden på produktetiketten inneholder artikkelnummer, serienummer og produksjonsdato:



Advarselsetiketter og symboler

Detaljert forklaring av symboler på produktet:

	Klasse II dobbeltisolert		Manufacturerer
	CE-merket		Date of manufacture
	Se bruksanvisningen		Catalogue number
	Kun for bruk innendørs		Serial number
	Maks. pasientvekt		Medical Device
	Skal ikke kastes som restavfall		
	Nødstop/ Nødsenking		
	Service Lampe		
	Batterilampe		
	Unbrakoverktøysymbol for manuell nødsenking		
	Sertifiseringsorganets merke		
	Grense for fuktighet		
	Grense for atmosfærisk trykk		
	Grense for temperatur		

Tekniske data

Sikker arbeidsbelastning (SWL)

Molift AIR 200: 205 kg (450 lb)

Molift AIR 350: 350 kg (771 lb)

Enhetens vekt:

Chassis inkl. batteri, ekskl. løftebøyle:

8,56 kg (18,87 lb)

4-punkts Medium løftebøyle: 2,2 kg/4,8 lb

Batteri:

Art.nr: 2920204 25.6 V LiFePO4 2.4 Ah

Art.nr: 2920007 12 V SLA 2.9 Ah

Batterilader (IRC gjelder kun Molift Air 350):

Lader for håndkontroll, Mascot – type 3743

Art.nr.: 2540100

100–240 V AC, 50–60 Hz maks 0,5 A

Strømutgang 0,9 A

IRC-strømforsyning, Mascot – type 3721

Art.nr.: 2610119

Inngang: 100-240 VAC, 50-60 Hz maks 1,0 A

Utgang: 24 VDC 1,75 A/42 W

IRC-lader, Mascot – type 3844

Art.nr.: 2640200

Inn: 20–30 VDC 1,3 A

Strømutgang 0,5 A

Løfthastighet

60 mm/sekund (2,36 tommer/sekund)

med 75 kg (165,35 lb) belastning

Kjøremotorens hastighet

0,2 m/sekund (7,87 tommer/sekund)

Beskyttelsesklasse

Håndkontroll IP24

Løftemotor IP24

Sound pressure

52 dBA

Sound power (L_{WA})

63 dB

Betjeningskraft, knapp

Knapper på håndsett: 3,4 N

Materiale:

Aluminium, plast, stål

Forventet levetid:

Løfteren har en forventet levetid på 30 000 sykluser med sikker arbeidsbelastning eller 10 år.

Dimensjoner:

L x B x H (lengde, bredde, høyde uten løper)

36 x 19 x 19,5 cm

(14,2 x 7,5 x 7,7 tommer)

Løfteområde for A Air 200:

300 cm (118 tommer)

Løfteområde for Air 350:

260 cm (102 tommer)

B (Minsteavstand fra tak til løftebøyle

koblingspunkt) 32,7 cm (12,87 tommer)

Se teknisk håndbok for ytterligere informasjon om tekniske data og hvordan service og reparasjon utføres.

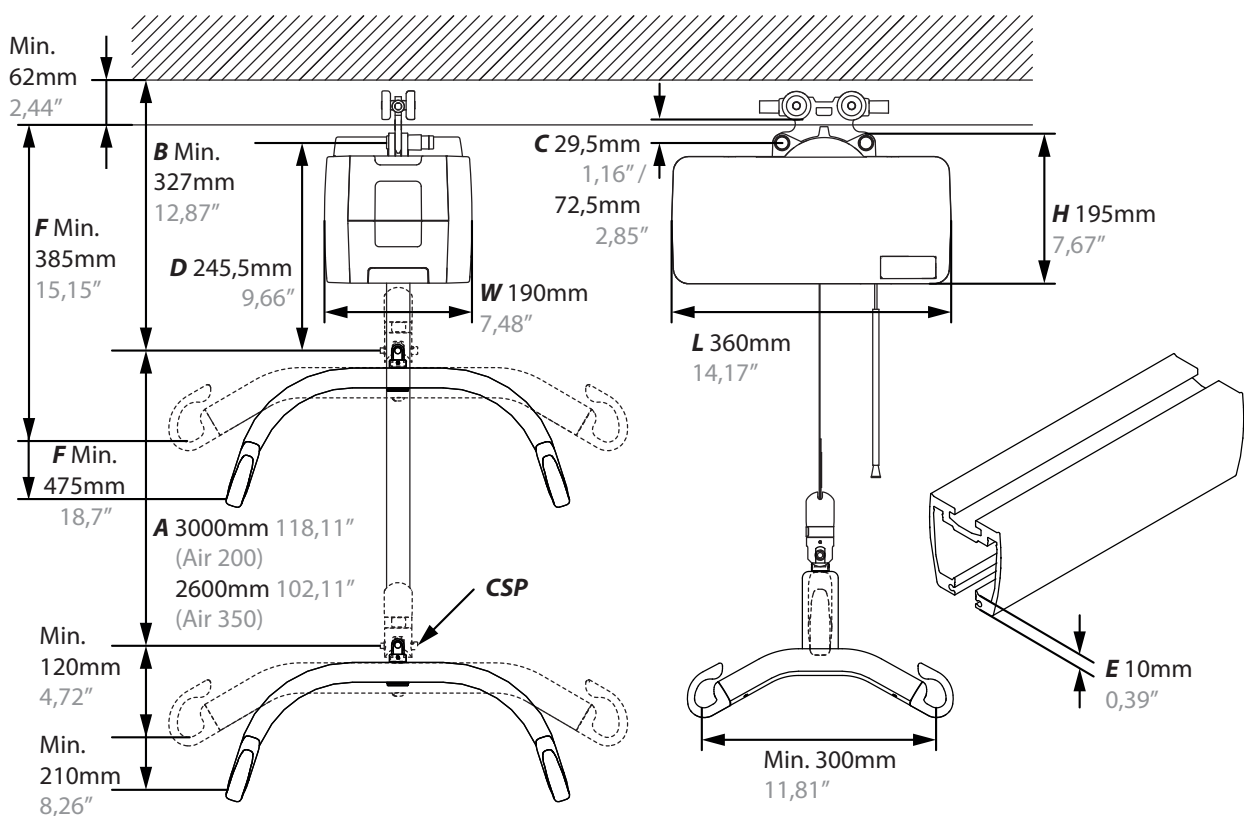

Installasjon

Løfteren er merket med sikker arbeidsbelastning (SWL), som ikke overskrider skinnensystemets maksimale lastekapasitet.



Skinnesystemet skal kun installeres av sertifisert personell i samsvar med gjeldende installasjonsanvisning.



Løfteren må ikke tas i bruk før installasjonen er kontrollert ifølge sjekklisten.

Installasjon av løper

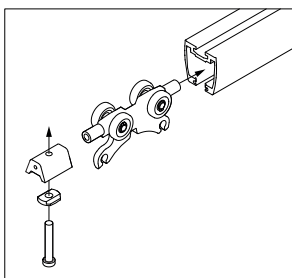

Monter løperen i skinnensystemet. Fjern endestopperen og sett løperen inn på skinnen. Monter endestopperen og kontroller at den sitter som den skal. Se installasjonsdetaljer i BM4401.



Kontroller at endestopperne er montert i alle ender av skinnensystemet før løfteren brukes!

Installasjon av løfteren



Vær forsiktig ved arbeid i høyden. Vi anbefaler at utstyret installeres av to eller flere personer for å unngå fall og personskade under installasjonen!

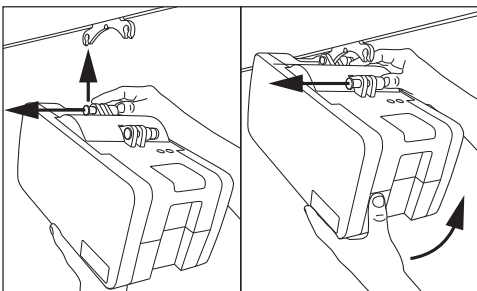

Monter løfteren på løperen. Krever ikke verktøy. Løfteren har to koblingspunkter.

Koble til det ene punktet først. Trykk knappen helt inn og sett løfteren i koblingspunktet på løperen. Slipp knappen og kontroller at grønnfargen er synlig før det neste punktet kobles til.

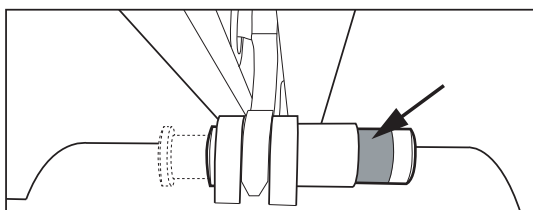

Kontroller at begge knappene på koblingspunktene har gått helt tilbake og at grønnfargen er helt synlig etter installasjonen. Nødsenkingsnoren og slangen kan justeres til riktig lengde (høyde) ved å kappe slangen og snoren.

Installasjon

Bruk denne sjekklisten før løfteren tas i bruk, for å kontrollere at løfteren er riktig montert og at den kan betjenes trygt og riktig.

- Endestopperne på skinnene installeres etter at løperen er montert som beskrevet i BM4401
- Forsikre deg om at løfteren er riktig festet til skinnen, og at det ikke er noen løse deler på løfteren.
- Foreta ett løft med belastning (60–80 kg)
- Kontroller at batteriet er fullt ladet.

Bruke Molift Air

Generelle sikkerhetshensyn

Bruk bare tilbehør og seil som er justert slik at de passer til brukeren, type funksjonsnedsettelse, størrelse, vekt og type forflytning.

Driftspauser/driftssyklus.

Molift Air 200 / 350 må ikke kjøres konstant i mer enn 2 minutter (med maksimal last), deretter hvile i minst 18 minutter. Driftssyklus 10 %. (Intervaller i henhold til standarden ISO-EN 10535)



Ikke monter løfteren på en måte som gjør det vanskelig å koble fra strømkabelen. Trekk ut strømkabelen fra veggkontakten for å isolere systemet.



Hvis den maksimale sikre arbeidsbelastningen for løftebøylen og kroppsstøtten er forskjellig, skal den laveste maksimale lasten alltid brukes



Molift-løftere skal bare brukes til å løfte brukere. Bruk aldri løfteren til å løfte eller flytte gjenstander av noe slag.

Før bruk / daglig kontroll

Inspeksjon som skal utføres av pleieren daglig eller før bruk:

- Kontroller at det ikke finnes synlig skade, feil eller deformering på løfteren og skinnensystemet
- Kontroller at festet til løftebøylen og alle avtakbare deler er riktig montert og sikret
- Test nødstopknappen og nødsenkningen
- Kontroller at batteriindikatoren og servicelampen ikke lyser
- Kontroller at det ikke finnes synlig skade eller slitasje på løftestroppen.
- Prøvekjør løfterfunksjonene og kontroller at det ikke kommer unormale lyder fra løfteren

Hvis det er feil eller skader på seilet, må løfteren tas ut av bruk og merkes med «i stand». Ikke utfør service eller vedlikehold på noen deler av Molift Air når den brukes av en pasient.

Håndkontroll

Håndkontrollen har 2 knapper for løfting og senking, eller 4 knapper hvis løfteren er utstyrt med fremdriftsmotor. Håndkontrollen har en indikatorlampe som tennes når batterinivået er lavt og løfteren må lades.

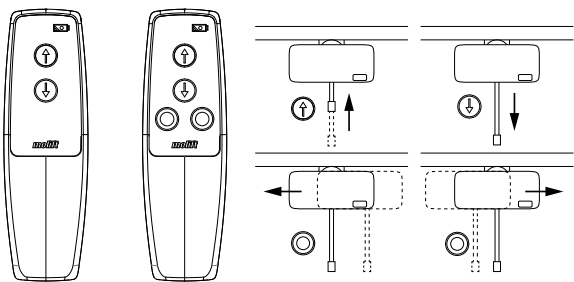

Ikke trekk i håndkontrollen for å flytte løfteren langs skinnen



Liften fungerer ikke hvis håndbetjeningen er koblet til en lader.
Koble håndbetjeningen fra laderen før man betjener liften.

Montere løftebøylen

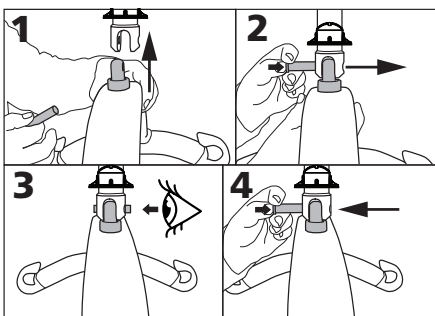

1. Juster løftebøylen i koblingspunktet.
2. Trykk på knappen på låsepinnen og sett den helt gjennom.
3. Kontroller at låsepinnen sitter som den skal
4. Trykk og hold inne knappen på låsepinnen, og trekk ut låsepinnen for å fjerne den.

Nødstopp/nødsenking

Nødstopp

Aktivering og tilbakestilling av nødstopp:

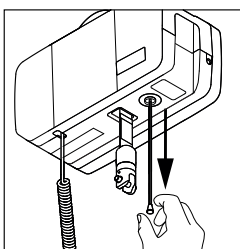

Trekk for å aktivere nødstoppbryteren. Knappen spretter ut og løfteren stopper.

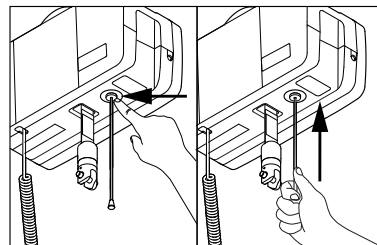

Trykk med en finger eller bruk slangen på snoren til å skyve knappen inn igjen og tilbake til nødstoppknappen.

Elektrisk nødsenking

Trekk og hold for å starte senkingen. Hold til brukeren er senket og kan fjernes fra løftebøylen.

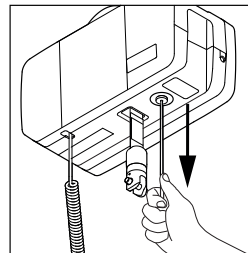

Kun for bruk i nødsituasjoner hvis håndkontrollen ikke fungerer!

Manuell nødsenking



Manuell nødsenking skal kun utføres av service-personell!

Unbrakonøkkel og bit til elektrisk drill finnes inne i løfteren. Fjern dekkelet for å finne dem.

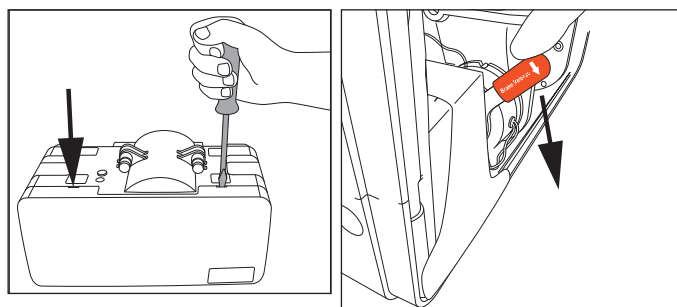

Trykk ned dekkelet og press det utover med en flat skrutrekker eller en mynt i de to sporene for å åpne dekkelet. Drei bremseutløserhåndtaket ned (kun for Air 350).

Finn klistremerket over hullet for manuell nødsenking. Stikk hull i klistremerket eller fjern det, og sett inn verktøyet. Roter mot urviseren for å senke løftestroppen. Det anbefales å bruke en elektrisk drill.

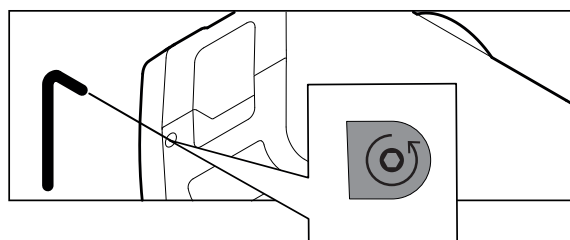

Service er IKKE nødvendig hvis:

- 1) Den manuelle nødsenkingen på Air-enheten er brukt av en kjent årsak, og
- 2) stroppen er uskadet, og
- 3) enheten fungerer normalt etter den manuelle nødsenkingsprosedyren.

Den nye bremseoverstyringen bidrar til dette ved at komponentene utsettes for mindre belastning ved manuell nødsenking.

Service er nødvendig hvis det har oppstått en feil på enheten av ukjent årsak og det manuelle nødsenkesystemet er brukt.

Elektronikk

Transport og lagring

Ved langtidslagring anbefales det å aktivere nødstopppknappen (trukket ut). Løfteren kan lagres og transporteres ved temperaturer mellom -25–70 °C.

Drift

Løfteren er konstruert for bruk ved vanlig romtemperatur (+5 til +40 °C).

Lufttrykk: 70–106 kPa

Relativ fuktighet: 15-90 %

Etter lagring eller transport i andre temperaturer må løfteren stå i et rom med egnet temperatur til den når sikker driftstemperatur.



Medisinsk elektrisk utstyr krever spesielle forholdsregler med hensyn til elektromagnetisk kompatibilitet (EMK). Flyttbart eller bærbart radiokommunikasjonsutstyr kan påvirke det medisinske elektriske utstyret, og skal holdes minst 25 cm (10 tommer) fra elektronikken på løfteren.

Batterier

Molift Air 200/350 er tilgjengelig med 2 x 12 V SLA-batterier eller et 25,6 V LiFePO4-batteri.

SLA-batteriet har en forventet levetid på ca. 500 ladesykluser.

LiFePO4-batteriet har en forventet levetid på ca. 2000 ladesykluser.





Lad batteriet når du mottar det, og deretter hvert halvår, for å unngå batterisvikt.



Batteriene må kastes som spesialavfall ifølge gjeldende bestemmelser. Skal ikke kastes som restavfall. Utskifting av litiumbatterier eller brenselceller av ukvalifisert personell kan medføre fare

Batteri- og serviceindikator på løfteren

	Skrunøkkelsymbol/ serviceindikator
	Batterisymbol/ batteriindikator







Det elektriske systemet har en strømsparefunksjon som slår av det elektriske systemet fem minutter etter siste betjening. Alle indikatorer slukkes.

Systemet aktiveres ved å trykke på én av betjeningsknappene på håndkontrollen.

Batteriindikator på løfteren

Når batteriindikatoren lyser gult, har løfteren tilstrekkelig strøm igjen til minst én fullstendig løftesyklus med maks. belastning.

Når batterinivået blinker gult, er det bare mulig å senke løftebøylen.

Batteriindikator	Batterinivå
	Grønn 80 % eller mer
	Grønn 80-60 %
	Grønn 60-40 %
	Grønn 40-20 %
	Gul 20 %-0 %
	Blinkende gul 0 %

Serviceindikator / periodisk inspeksjon

Elektronikken i løfteren registrerer løftet vekt og antall løft. Etter en bestemt driftsperiode vises et signal om at det er behov for service.

Serviceindikator	Modus
Lyser ikke	Ikke behov for service
Gul	Behov for periodisk inspeksjon
Blinkende grønn	Bestill service
Rød	Utfør service

Serviceomfang

Service inkluderer utskifting av løftestroppen og inspeksjon/utskifting av slitte deler. Dette skal kun utføres av autorisert personell. Service er nødvendig når servicelampen lyser rødt (beregnet 5000 løft i vektklasse 2). Kontakt Etac eller den lokale forhandleren, eller se etac.com for å finne en anbefalt, godkjent servicepartner.

Lading

Molift Air kan lades via håndkontrollen med en batterilader, eller via skinnen med In Rail Charging.

Ladeindikator og indikator for strømtilførsel

Ladeindikator	Modus
Blinkende grønn	Ikke koblet til løfteren
Gul	Lading
Blinkende gul	Nesten fulladet
Grønn	Fulladet

Indikator for strømtilførsel	Modus
Blå	Koblet til strømuttak

Lading med håndkontrollen

Batteriladeren kobles til en stikkontakt. En veggmontert holder for håndkontrollen er tilgjengelig. Pass på at kablen ikke blir skadet. Laderen kan være koblet til stikkontakten hele tiden. Bruk bare ladere fra Molift. Håndkontrollen har en indikatorlampe som tennes når batterinivået er lavt og løfteren må lades.

Lader til Molift Air-håndkontroll: Art.nr.: 2540100

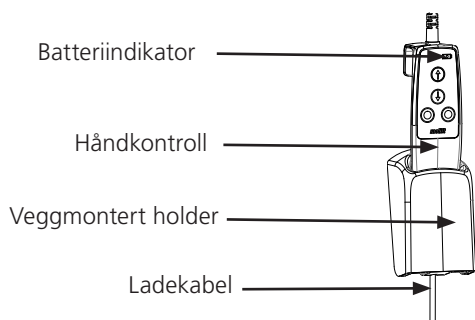

IRC – In Rail Charging (kun for Molift Air 350)

Løfteren lades gjennom en innebygd lader i løftemotoren for kontinuerlig lading gjennom hele skinnesystemets lengde. Molift Air IRC har en innebygd lader som er koblet til batteriet. Den må installeres med IRC-løperen i et skinnesystem med ledende teip. IRC-løperen er koblet til batteriladeren inni Molift Air IRC. IRC-løperen er alltid i kontakt med den ledende teipen inne i skinnen. IRC-strømforsyningen er koblet til den ledende teipen gjennom IRC-tilkoblingen på enden av skinnen, og forsyner strøm til batteriladeren inni Molift Air IRC.

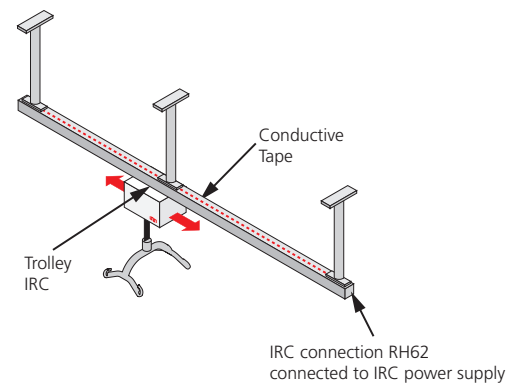

IRC passer både enkeltskinne- og Travers-systemer.

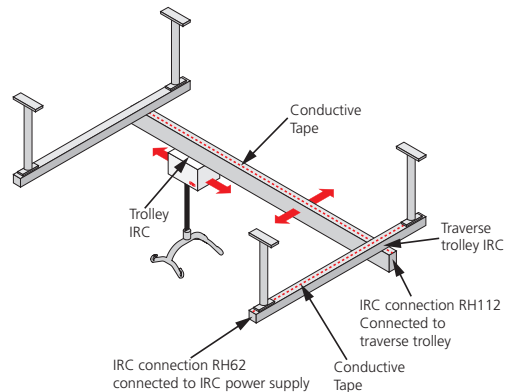

IRC-strømforsyning

Art.nr.: 2510119

Lader 3844 DC/DC (del av Molift Air IRC)

Art.nr.: 2640101

Forflytning

Planlegg løfteoperasjonen på forhånd for å sikre at den foregår mest mulig trygt og uproblematisk. Husk å arbeide ergonomisk. Vurder risikoen og ta notater. Assistenten er ansvarlig for brukers sikkerhet.

Molift Air kan brukes med 2-punkts og 4-punkts løftebøyle til ulike typer forflytning: sittende, tilbakelent eller oppreist.

Bruke seil

Det er viktig å teste seilet med den individuelle brukeren og i den tiltenkte løftesituasjonen.



Les bruksanvisningen for seilet før bruk.



Ikke bruk seil som er skadet eller svært slitte.

Seil fra andre produsenter

Vi anbefaler kun å bruke seil fra Etac eller Molift. Etac har intet ansvar for eventuelle feil eller ulykker som kan oppstå ved bruk av seil fra andre produsenter.

Løfting og senking

Stå ved siden av brukeren som løftes under forflytning av brukeren. Kontroller at armer og ben ikke kommer i veien for sete, seng osv. Hold øyekontakt med brukeren slik at vedkommende føler seg trygg.

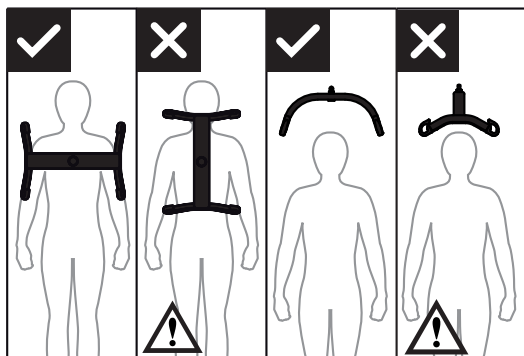

4-punkts løftebøyle skal alltid plasseres i kryss over brukeren for å unngå at brukeren glir ut av seilet ved et uhell.

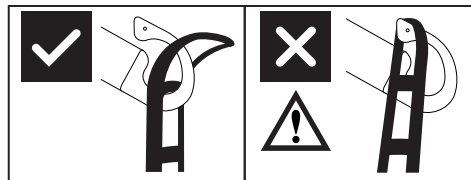

Kroken på løftebøylen er utformet slik at den hindrer at seilet løsner utilsiktet når det er riktig montert.

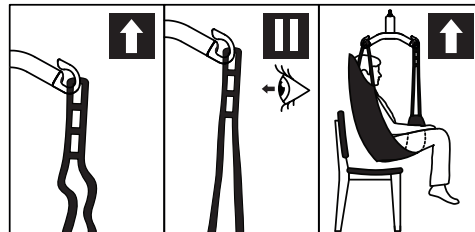

1. Kontroller at seilet sitter som det skal rundt brukeren og at stropløkkene er festet riktig til krokene på løftebøylen.
2. Stram opp seilstroppene uten å løfte brukeren. Kontroller at alle de fire løkkene på seilet er riktig festet, for å unngå at brukeren glir eller faller.
3. Løft pasienten og utfør forflytningen.

Vinkelføler

Løfteren er utstyrt med en retningsbestemt sikkerhetsfunksjon som hindrer løfting hvis løftestroppens vinkel er for skarp.

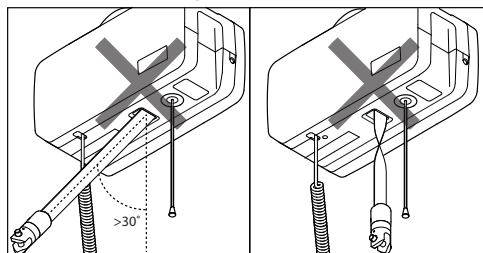

Hvis løfteren ikke reagerer på «opp»-knappen på håndkontrollen, kan det skyldes at løftestroppens vinkel er for skarp, eller at løftebåndet er vridd og føleren er aktivert.

Tilbehør

Ladeledning og pluggere.

Pluggadapter EU, art.nr. 2510365
 Pluggadapter Storbritannia, art.nr. 2510366
 Pluggadapter USA, art.nr. 2510367
 Pluggadapter AUS, art.nr. 2510368
 Ledning EU, art.nr. 1140105
 Ledning Storbritannia, art.nr. 1140106
 Ledning USA, art.nr. 1140104
 Ledning AUS, art.nr. 1140107
 Veggbrakett for lader, art. no. 2610123

Løftebøyer

Molift Air kan brukes med 2- eller 4-punkts løftebøyle.

Løftebøyle i aluminium

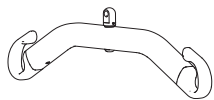

2-punkts små, aluminium 350 mm,
 Art.nr.: 2530115
 2-punkts medium, aluminium, 450 mm,
 Art.nr.: 2530120
 2-punkts stor, aluminium, 550 mm,
 Art.nr.: 2530125

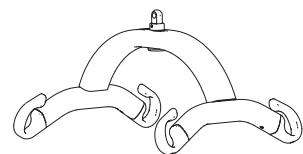

4-punkts små, aluminium, 350 mm,
 Art.nr.: 2530210
 4-punkts medium, aluminium, 450 mm,
 Art.nr.: 2530211
 4-punkts stor, aluminium, 550 mm,
 Art.nr.: 2530212
 4-punkts X-stor, aluminium, 650 mm,
 Art.nr.: 2530213

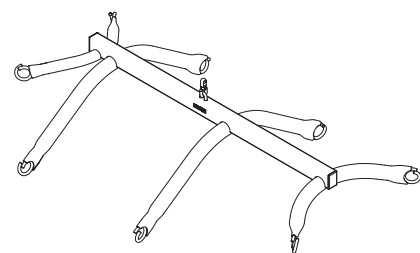

8-punkts løftebøyle for tekstilbåre, stål
 Art.nr.: 2140003

Vekt

Molift vektsett (uten løftebøyle)
 Art.nr.: 1840000

Kan kombineres med alle Molift Air-kompatible løftebøyer.
 Vekten er godkjent for klasse III. Vekten kan også beregne KMI (kroppsmasseindeks) med ett trykk. Les bruksanvisningen som følger med vekten før bruk.

Seil

Molift leverer et bredt utvalg av seil til ulike typer forflytning. Seilene i Molift RgoSling-serien er utviklet for bruk med 4-punkts løftebøyle, men seilene fungerer også med 2-punkts løftebøyle. Se kombinasjonslisten i bruksanvisningen for seilene for riktig kombinasjon av seil og løftebøyle. Seilene i Molift RgoSling-serien er tilgjengelig i størrelse XXS–XXL, i polyester og polyesternetting. En fullstendig liste over seil og løftebøyer er tilgjengelig på etac.com.

Rgosling Mediumback Padded (XS–XXL)
 Rgosling Highback Padded (XS–XXL)
 Rgosling Mediumback Net (XXS–XXL)
 Rgosling Highback Net (XXS–XXL)
 Rgosling Toilet Lowback (XXS–XXL)
 Rgosling Toilet Highback (XXS–XXL)
 Rgosling Ampu Mediumback (XXS–XXL)
 Rgosling Ampu Highback (XXS–XXL)
 Rgosling ambuleringsvest
 Rgosling Comfort Highback (S–L)
 RgoSling tekstilbåre

Tilbehør:

Rgosling forlengerslynger
 Art.nr.: 1721600
 Skrittstropp for Rgosling ambuleringsvest (XXS–XL)

Rengjøring/desinfeksjon

Vaskes regelmessig. Rengjør overflater med en fuktig klut og et egnet pH-nøytralt rengjøringsmiddel. Ikke bruk løsemidler eller sterke væsker. Det kan skade løfterens overflater. Ved nødvendig desinfeksjon: Bruk isopropanol. Unngå slipende rengjøringsprodukter. Kontroller nødstopknappen og nødsenkingen etter rengjøring. Løfteren skal ikke utsettes for rennende vann.



Pass på at etikettene ikke blir skadet eller løsner under rengjøring.



Løfteren og håndkontrollen har beskyttelsesklasse IP24 som indikerer: >12,5 mm beskyttelse mot tilgang til farlige deler og at vann som faller som spray ved enhver vinkel opp til 60° fra vertikalt, ikke skal ha skadelig effekt.



Pleier og bruker eksponeres for følgende materialer: Polypropilen og polyester (løftebøyer*), PC/ABS (håndkontroll og løfterdeksel), pudderbelagt aluminium, pudderbelagt sink (løftebøyer).
* = Anvendt del



I sjeldne tilfeller kan bruker eller pleier som eksponeres for polypropilen og polyester oppleve allergiske reaksjoner som hudirritasjon, mild kløe og ømhet i huden.

Rekondisjonering

Følg prosedyren for rengjøring og installasjon, utfør periodisk inspeksjon og bruk sjekklisten etter installasjon for å rekondisjonere løfteren.

Gjenvinning

Se «Instruksjoner for gjenvinning» for riktig kassering av produktet. Dette er tilgjengelig på www.etac.com.

Reservedeler

En liste over reservedeler er tilgjengelig på forespørsel.

Periodisk inspeksjon, omfang

Periodisk inspeksjon er en visuell undersøkelse (særlig av løfterens bærende konstruksjon og løftemekanisme med festepunkter, brems, betjening, sikkerhetsinnretninger og personløftenheter) ifølge den periodiske inspeksjonsrapporten for Molift Air 200 og 350.

Se www.etac.com.



Hvis det oppstår problemer med løfteren, som kan utsette noen for fare, skal løfteren umiddelbart tas ut av drift og merkes med «i ustand». Ikke bruk løfteren før den er reparert. Kontakt din lokale Molift/Etac forhandler/distributør for å rapportere problemer.

Periodisk inspeksjon skal utføres minst én gang i året, eller oftere hvis det er påkrevd i lokale bestemmelser. Inspeksjonen skal utføres av servicepersonell som er autorisert av Etac. Kontakt Etac på molift@etac.com for opplæring og autorisasjon, eller for anbefaling av en godkjent servicepartner.

Ved periodisk inspeksjon skal personen som foretar inspeksjonen fylle ut inspeksjonsrapporten for Molift Air. Rapporten skal arkiveres av personen(e) som er ansvarlig for service på løfteren. Dersom kontrollen avdekker defekter og skader, skal løfteren tas ut av bruk og merkes med «i ustand» til den er reparert.

Feilsøking

Symptom	Mulig årsak/tiltak
Løfteren reagerer ikke på betjening av håndkontrollen	Nødstopknappen er aktivert. Deaktiver ved å trykke knappen inn igjen.
	Elektronikken i løfteren er overopphetet. Vent til den er avkjølt.
	Håndkontrollen er ikke riktig tilkoblet. Håndkontrollen, pluggen eller ledningen kan være ødelagt, og må skiftes.
Løfteren reagerer ikke på opp-knappen på håndkontrollen	Løftestroppens vinkelføler er aktivert. Juster løftestroppen eller flytt løfteren for å redusere vinkelen på løftestroppen.
Løftebåndet går oppover når den elektriske nødsenkingen brukes	Løftebåndet har gått helt ut, og er viklet inn feil vei. Bruk manuell nødsenking. Send løfteren til service.

Viktigt

Denna användarmanual innehåller viktiga säkerhetsanvisningar och information om hur lyften och dess tillbehör ska användas. I den här manualen är brukaren den person som lyfts. Vårdgivaren är den person som hanterar och styr lyften.



Denna symbol indikerar särskilt viktig säkerhetsinformation. Följ dessa anvisningar nogra.



Läs igenom manualen innan du börjar använda lyften!

Det är viktigt att du förstår innehållet i manualen fullt ut innan du försöker använda utrustningen.

På www.etac.com kan du ladda ned dokumentation så att du garanterat har den senaste versionen.

Molift Air 200/350

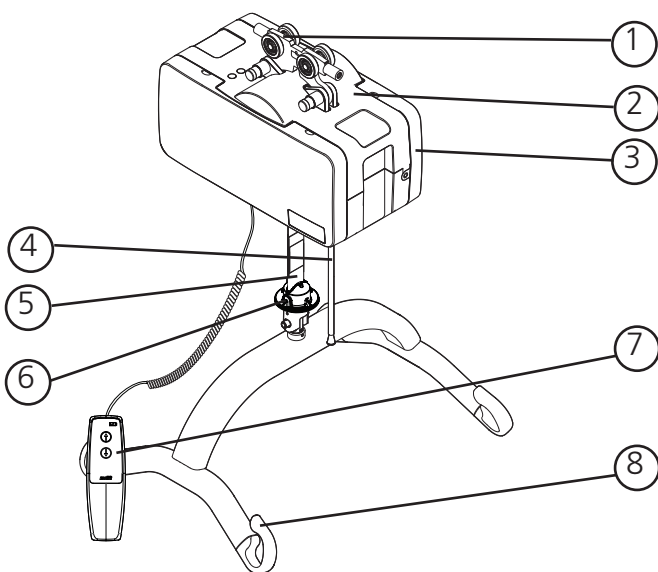

Lyftens delar:

1. Åkvagn
2. Lyftdel
3. Sidoskydd
4. Nödstopp/nödsänkning
5. Lyftband
6. Snabbkopplingsprint
7. Handkontroll
8. Lyftbygel

Om Molift Air

Molift AIR är en kraftfull och smidig taklyft som används för att flytta patienter och brukare på ett bekvämt och säkert sätt. Den passar även som hjälpmedel vid stå- och gåträning i kombination med tillbehör ur Molifts omfattande tillbehörsprogram. Molift AIR är en mycket lätt motor som med sitt snabbkopplingsystem är lätt att hantera vid montering och service.

Allmänt



CE-märkning

Produkten och de tillbehör som beskrivs i denna bruksanvisning överensstämmer med förordning (EU) 2017/745 av den 5 april 2017 som medicinteknisk produkt, riskklass I. Produkten har testats och godkänts av tredje part i enlighet med standarderna IEC 60601-1, IEC 60601-1-2 och EN/ISO 10535:2006. Alla allvarliga incidenter som inträffar och som är relaterade till produkten ska rapporteras till tillverkaren och den behöriga myndigheten i det medlemsland där användaren och/eller patienten bor.

Villkor för användning

Lyft och flyttning av en person medför alltid vissa risker. Endast utbildad personal får använda den utrustning och de tillbehör som beskrivs i denna manual. Installationen av skensystemet måste utföras av behörig personal och i enlighet med tillämpliga installationsanvisningar. Lyften är inte avsedd att styras och hanteras av den person som lyfts.

Modificeringar och användning av komponenter från andra tillverkare.

Vi rekommenderar att endast komponenter och reservdelar från Molift används. Försäkran om överensstämmelse är inte giltig och Etac tar inget garantiansvar om modifieringar har utförts på produkten. Etac tar inget ansvar för fel eller olyckor som kan inträffa om komponenter från andra tillverkare används. Det kan vara riskabelt att använda tillbehör, löstagbara delar och material som inte återfinns i användarmanualen.



Endast behörig personal har rätt att öppna lyften eller något av dess tillbehör för att utföra underhåll eller reparationer. Risk för skador från roterande delar och elstötar.



Garantimeddelande

Två års garanti mot defekter i utförande och material i våra produkter.
Ett års garanti på batterier.
Se www.etac.com för villkor.

Produktidentifiering

Produktetikett

Produktetiketten har en streckkod med artikelnummer, serienummer och tillverkningsdatum:

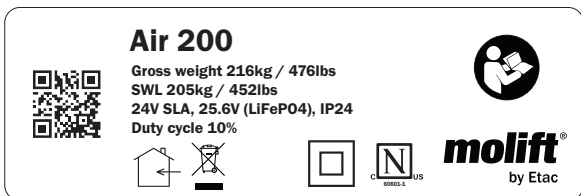

Varningsetiketter och symboler

Närmare beskrivning av de symboler som finns på produkten:

	Klass II, dubbel isolering		Manufacturer
	CE-märkt		Date of manufacture
	Se manual		Catalogue number
	Endast för inomhusbruk		Serial number
	Max brukarvikt		Medical Device
	Får inte kasseras i hushållssoporna		
	Nödstopp/ nödsänkning		
	Service-lampa		
	Batterilampa		
	Insexnyckelsymbol för manuell nödsänkning		
	Certifieringsorganets märke		
	Fuktighetsgräns		
	Lufttrycksgräns		
	Temperaturgräns		

Tekniska data

Säker arbetsbelastning (SWL)

Molift AIR 200: 205 kg

Molift AIR 350: 350 kg

Enhetens vikt:

Chassi inkl. batteri, exkl. lyftbygel:

8,56 kg

4-punkts medium lyftbygel: 2,2 kg

Batteri:

Art: 2920204 25,6 V LiFePO4 2,4 Ah

Art: 2920007 12 V SLA 2,9 Ah

Batteriladdare (IRC endast för Molift Air 350):

Laddare för handkontroll, Mascot – typ 3743

Art.nr: 2540100

100–240 V AC, 50–60 Hz max 0,5 A

Utgångsström 0,9 A

IRC-strömförsörjning, Mascot – typ 3721

Art.nr: 2610119

Ingångsström: 100–240 VAC, 50–60 Hz max 1,0 A

Utgångsström: 24 VDC 1,75 A/42 W

IRC-laddare, Mascot – typ 3844

Art.nr: 2640200

In: 20–30 VDC 1,3 A

Utgångsström 0,5 A

Lyfthastighet

60 mm/sekund

med 75 kg belastning

Drivmotorns hastighet

0,2 m/sekund

Skyddsklass

Handkontroll IP24

Lyftmotor IP24

Sound pressure

52 dBA

Sound power (L_{WA})

63 dB

Tryckkraft, knapp

Knappar på handkontroll: 3,4 N

Material:

Aluminium, plast, stål

Förväntad livslängd:

Lyften har en förväntad livslängd på 30 000 cykler SWL eller 10 år.

Mått:

L x B x H (längd, bredd, höjd utan åkqvagn)

36 x 19 x 19,5 cm

A Air 200 Lyftområde:

300 cm

Air 350 Lyftområde:

260 cm

B (minimimått från tak till lyftbygelns anslutningspunkt) 32,7 cm

För mer information om tekniska data, utförande av service och reparationer, se teknisk manual.

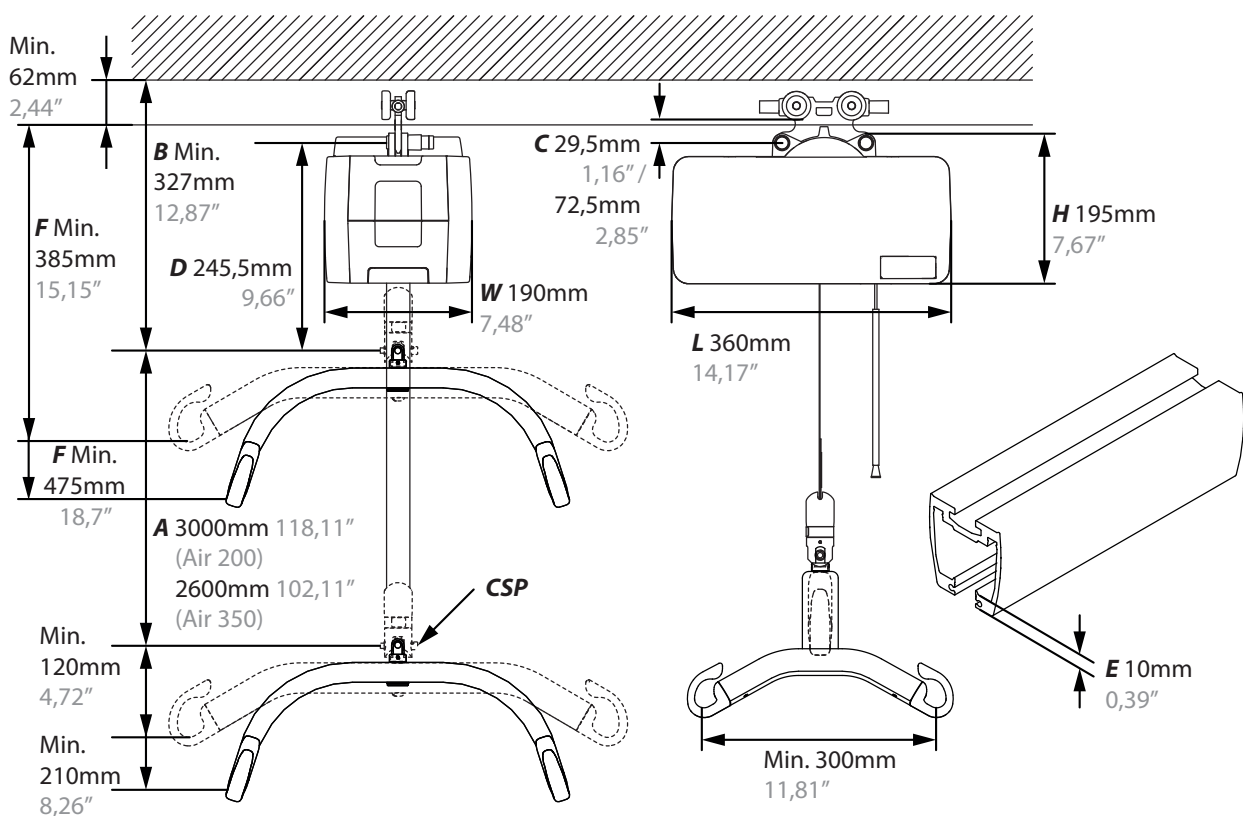

Installation

Lyften är märkt med Safe Working Load (SWL), d.v.s. säker arbetsbelastning. Denna får inte vara högre än skensystemets maximala belastningskapacitet.



Skensystemet får endast installeras av behörig personal och i enlighet med tillämpliga installationsanvisningar.



Börja inte använda lyften förrän kontroll har genomförts enligtchecklistan efter installation.

Installation av åkvagnen

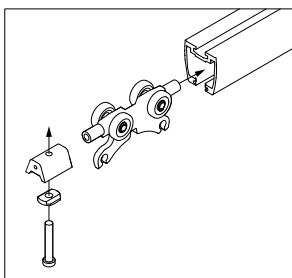

Montera åkvagnen i skensystemet. Ta bort ändstoppet och för in åkvagnen i skenan. Sätt tillbaka ändstoppet och se till att det sitter fast ordentligt. Se BM4401 för detaljer om installationen.



Se till att ändstopp är monterade på alla skensystemets ändar innan du börjar använda lyften!

Installation av lyftdelen



Var försiktig vid arbete på hög höjd. Vi rekommenderar att installationen görs av två eller flera installatörer för att undvika skador och olycksfall!

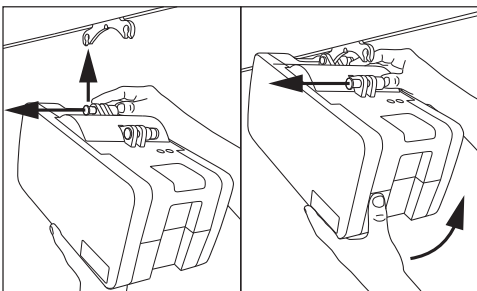

Montera lyftdelen på åkvagnen. Inga verktyg krävs. Lyftdelen har två anslutningspunkter.

Börja med att ansluta en av punkterna. Tryck in knappen så långt det går och placera lyftdelen i anslutningsdelen på åkvagnen. Släpp knappen och var noga med att se till att den visar tydligt grönt innan du ansluter nästa punkt.

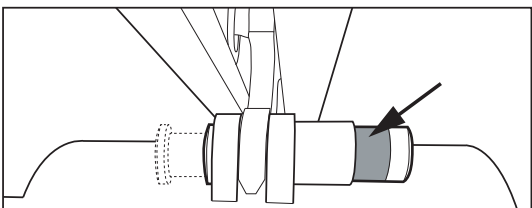

Se till så att båda anslutningspunkternas knappar återgår helt till ursprungsläget och visar tydligt grönt efter installationen. Linan och röret för nödsänkning kan anpassas till korrekt längd (höjd) genom att kapa dem.

Installation

Före användning använder du denna checklista för att kontrollera att lyften är installerad på rätt sätt och kan fungera korrekt och säkert.

- Ändstopp har satts på plats på skenorna efter montering av åkvagnen enligt BM4401
- Kontrollera att lyften är ordentligt monterad i skenan och att lyften inte har några lösa delar.
- Utför ett lyft med belastning (60–80 kg)
- Kontrollera att batteriet är fulladdat.

Så här använder du Molift Air

Allmänna säkerhetsåtgärder

Använd endast tillbehör och selar som är justerade för att passa brukaren, typ av funktionshinder, kroppsstorlek, vikt och typ av flyttning.

Arbetspausförhållande/pulslängdscykel.

Molift Air 200/350 får inte köras konstant i mer än 2 minuter (vid maximal belastning) och varje pausska vara minst 18 minuter. Pulslängds-cykel 10 %. (Paus enligt standarden ISO-EN 10535)



Placera inte lyften på ett sätt som gör det svårt att koppla bort nätkabeln. För att isolera systemet, dra ut nätsladden från vägguttaget.



Om den maximala belastningen (SWL) är olika för lyftbygeln och selen eller annat lyfttillbehör ska alltid den lägsta maxbelastningen användas



Molift-lyftar ska endast användas för att lyfta personer. Använd aldrig lyften för att lyfta eller flytta någon typ av föremål.

Före användning/daglig kontroll

Följande inspektion ska utföras dagligen eller före användning:

- Se efter om lyften och skensystemet har några synliga skador, defekter eller deformationer
- Se till att lyftbygeln koppling och alla borttagbara delar sitter ordentligt fast
- Testa nödstoppknappen och nödsänknigen
- Kontrollera att batteriindikatorn och servicelampan inte lyser
- Se efter om lyftbandet har synliga skador eller tecken på slitage.
- Testkör lyftens manöverfunktioner och se till att lyften inte avger onormala ljud

Vid fel eller brister ska lyften tas ur drift och märkas med "ur funktion". Inga delar av Molift Air får ges service eller underhåll medan de används med en patient.

Handkontroll

Handkontrollen har två knappar för höjning och sänkning, alternativt fyra knappar om lyften är utrustad med framdrivning. Handkontrollen är försedd med en indikatorlampa som tänds när batterinivån är låg och lyften behöver laddas

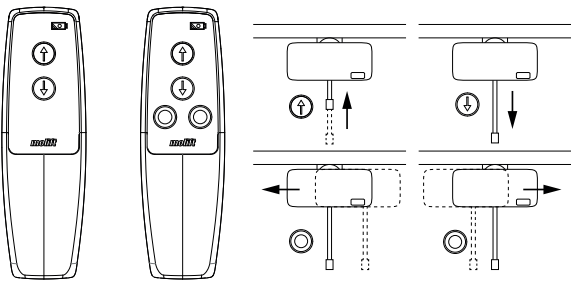

Dra inte i handkontrollen för att flytta lyften längs skenan



Lyften fungerar inte om handkontrollen är ansluten till en laddare. Koppla bort handkontrollen från laddaren innan du manövrerar lyften.

Montering av lyftbygel

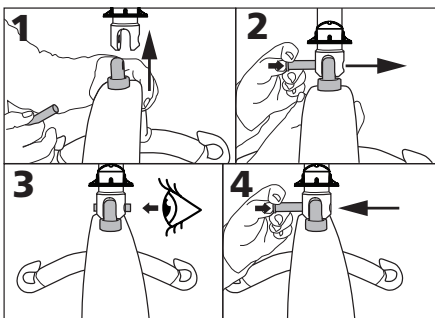

1. Passa in lyftbygel i anslutningspunkten.
2. Tryck på knappen på låstappen och tryck in så långt det går.
3. Se till så att låstappen sitter fast ordentligt
4. Tryck och håll ner knappen på låstappen och dra för att ta bort låstappen.

Nödstopp/nödsänkning

Nödstopp

Aktivera och återställa nödstoppet:

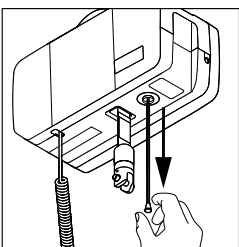

Dra för att aktivera nödstoppet. Knappen trycks ut och lyften stannar.

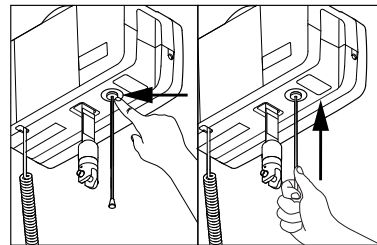

För att återställa nödstoppet trycker du antingen tillbaka knappen med fingret eller drar i röret som hänger i linan.

Elektrisk nödsänkning

Dra och håll fast för att påbörja sänkningen. Håll till dess brukaren har sänkts ned så att lyftbygel kan avlägsnas.

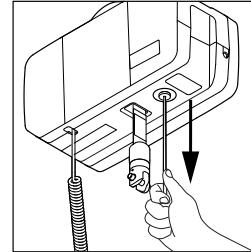

Endast i nödfall när handkontrollen inte fungerar!

Manuell nödsänkning



Manuell nödsänkning får endast utföras av servicepersonal!

Insexnyckel eller bits för bormaskin finns inuti lyften. Ta bort skyddet för att hitta dem.

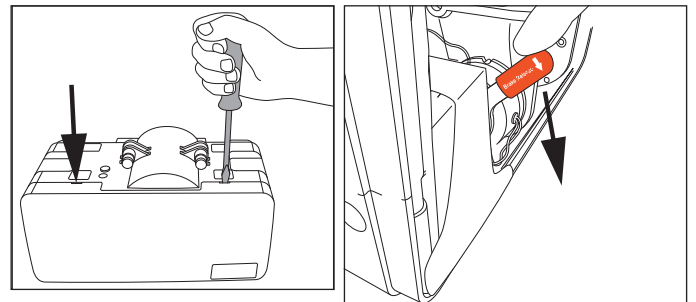

Tryck nedåt och tryck skyddet utåt med en platt skruvmejsel eller ett mynt i de två skärorna för att öppna skyddet. Dra ned den röda "Brake Release"-spaken (endast för Air 350).

Leta upp dekalen som täcker hålet för manuell nödsänkning. Gör ett hål i eller ta bort dekalen och för in verktyget. Vrid moturs för att sänka lyftbandet. Bormaskin rekommenderas.

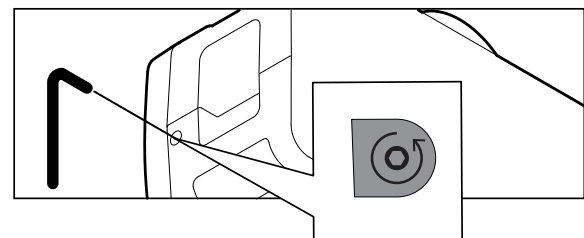

Service behövs INTE om:

- 1) Manuell nödsänkning har använts för en känd orsak, och
- 2) lyftbandet är oskadat, och
- 3) lyften fungerar normalt efter att den manuella nödsänkningen har utförts.

“Brake Release” funktionen bidrar till att göra manuell nödsänkning mindre påfrestande för lyftkomponenterna.

Om manuell nödsänkning har använts på grund av ett fel på lyften, ska den skickas till service.

Elektronik

Transport och förvaring

Vid förvaring under längre perioder rekommenderas det att nödstoppknappen är aktiverad (utdragen). Lyften kan förvaras och transporteras vid temperaturer mellan -25 och 70 °C.

Användning

Lyften är utformad för användning i vanlig rumstemperatur (+5 till +40°C).

Luftryck: 70–106 kPa

Relativ luftfuktighet: 15–90 %

Om förvaring eller transport skett vid andra temperaturer än de som anges ovan ska lyften ställas i ett rum med lämplig temperatur tills den nått säker drifttemperatur.



Elektrisk utrustning för medicinskt bruk kräver särskilda säkerhetsåtgärder avseende elektromagnetisk kompatibilitet (EMC). Bärbar eller mobil radiokommunikationsutrustning kan påverka den medicintekniska utrustningen och bör förvaras minst 25 cm från lyftens elektronik.

Batterier

Molift Air 200/350 finns med ett 2 x 12 V SLA-batteri eller ett 25,6 V LiFePO4-batteri.

SLA-batteriet har en förväntad livslängd på ca 500 laddningscykler.

SLA-batteriet har en förväntad livslängd på ca 2 000 laddningscykler.





Ladda batteriet vid leverans och därefter var sjätte månad för att undvika batterifel.



Använda batterier måste kasseras som specialavfall i enlighet med lokala regler och bestämmelser. Får inte kasseras i hushållssoporna. Om byte av litiumbatterier eller bränsleceller utförs av personal som saknar adekvat utbildning kan det innebära fara

Batteri- och serviceindikator på lyft







	Skiftnyckelsymbol/ servicelampa
	Batterisymbol/ batteriindikator

Det elektriska systemet har en strömsparfunktion som stänger av systemet efter fem minuters inaktivitet. Då släcks även alla indikatorer.

Systemet aktiveras genom ett tryck på någon av manöverknapparna på handkontrollen.

Batteriindikator på lyft

När batteriindikatorn lyser gult har lyften tillräckligt med effekt för minst en hel lyftcykel med maximal belastning. När batteriet blinkar gult går det endast att sänka lyftbygel.

Batteriindikator	Batterinivå
	Grönt 80 % eller mer
	Grönt 80–60 %
	Grönt 60–40 %
	Grönt 40–20 %
	Gult 20 – 0 %
	Gult blinkande 0 %

Serviceindikator/periodisk inspektion

Lyftens elektronik registrerar de laster som lyfts och antalet lyft. Efter en given drifttid ges en signal för att indikera att lyften behöver service.

Serviceindikator	Ljus
Inget ljus	Ingen service behövs
Gult	Periodisk inspektion behövs
Grönt blinkande	Beställ service
Rött	Utför service

Serviceens omfattning

I servicen ingår byte av lyftbandet samt inspektion och byte av utslitna delar. Service måste utföras av behörig personal. Service krävs när servicelampan lyser rött (5 000 registrerade lyft i vikt-klass 2). Kontakta din lokala Etac-återförsäljare eller besök etac.com för rekommendation om godkänd servicepartner.

Laddning

Molift Air kan laddas på två sätt: via handkontrollen med en batteriladdare eller via skenan med In Rail Charging (IRC).

Laddindikator och nätindikator

Laddningsindikator	Ljus
Grönt blinkande	Inte ansluten till lyft
Gult	Laddar
Gult blinkande	Fulladdning
Grönt	Fulladdat

Nätindikator	Ljus
Blått	Ansluten till eluttag

Laddning via handkontrollen

Batteriladdaren ansluts till ett eluttag. Vägghöjningsstation för handkontrollen finns. Var försiktig så att kabeln inte skadas. Laddaren kan ständigt vara ansluten till eluttaget. Använd endast Molift-laddare. Handkontrollen har en indikatorlampa som tänds när batterinivån är låg och lyften behöver laddas.

Laddare för Molift Air handkontroll: Art.nr: 2540100

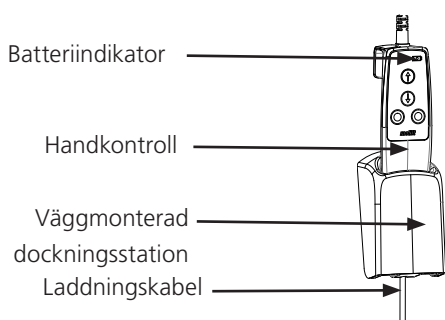

IRC – In Rail Charging (endast för Molift Air 350)

Lyften laddas genom en inbyggd laddare i lyftmotorn för kontinuerlig laddning längs hela skensystemet.

Molift Air IRC har en inbyggd laddare som är ansluten till batteriet. Den måste installeras med IRC-åkvagnen i ett skensystem med ledande tejp. IRC-åkvagnen är ansluten till batteriladdaren inne i Molift Air IRC. IRC-vagnen är alltid i kontakt med den ledande tejpens inne i skenan. IRC-strömförsörjningen är ansluten till den ledande tejpens genom IRC-anslutning i slutet av skenan och tillför ström till batteriladdaren inne i Molift Air IRC.

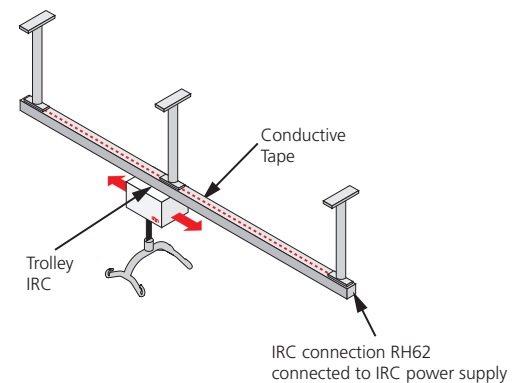

IRC passar för både system med enkel skena och system med travers.

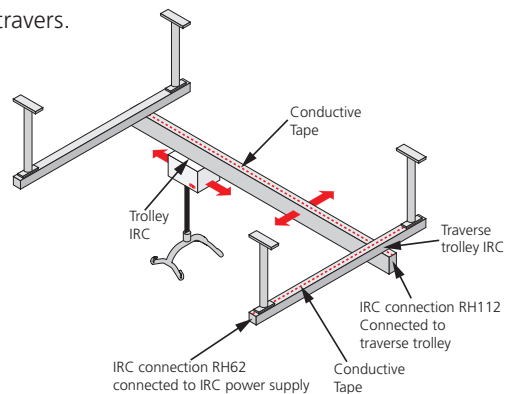

IRC-strömförsörjning

Art.nr: 2510119

Laddare 3844 DC/DC (del av Molift Air IRC)

Art.nr: 2640101

Överföring

Planera lyftmomentet före lyft, så att det sker så tryggt och smidigt som möjligt. Tänk på att arbeta ergonomiskt. Gör en riskbedömning och dokumentera. Vårdgivaren är ansvarig för brukarens säkerhet.

Molift Air kan användas med både 2-punkts och 4-punkts lyftbygel för olika typer av förflyttningar: sittande, halvliggande eller ambulerande.

Användning av sele

Det är viktigt att selen är utprovad för den enskilda brukaren och den avsedda lyftsituationen.



Läs igenom selens manual före användning.



Använd inte skadade eller mycket slitna selar.

Selar från andra tillverkare

Vi rekommenderar att endast Etac- eller Molift-selar används. Etac ansvarar inte för fel eller olyckor som kan inträffa om selar från andra tillverkare används.

Lyftning och sänkning

Stå vid sidan av brukaren när du lyfter honom/henne. Kontrollera att armar och ben inte hamnar i vägen för stol, säng eller liknande. Håll ögonkontakt med brukaren så att han/hon känner sig trygg.

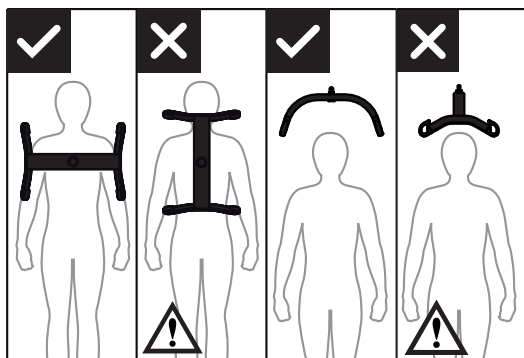

Fyrpunktslyftbygel ska alltid placeras på tvären över brukaren för att förhindra att brukaren glider ur lyftselen av misstag.

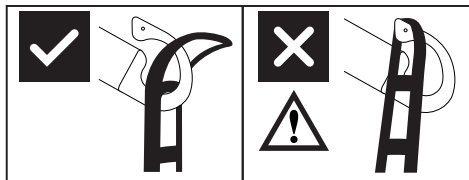

Lyftbygelns utformning med krokar förhindrar att selen oavsiktligt kopplas loss, förutsatt att den är korrekt monterad.

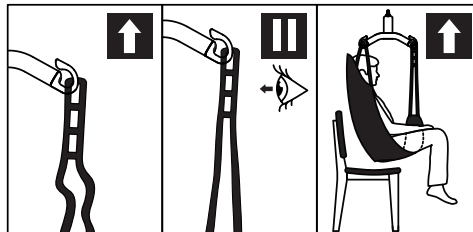

1. Kontrollera att selen är rätt applicerad på brukaren och att bandöglorna sitter som de ska i lyftbygelns krokar.
2. Sträck selens band utan att brukaren lyfts. Se till att krokarna sitter ordentligt fast i selens alla fyra öglor för att förhindra att brukaren glider eller faller ned.
3. Lyft brukaren och utför förflyttningen.

Vinkelsensor

Lyften har en säkerhetsfunktion som förhindrar lyft om lyftbandets vinkel är för brant.

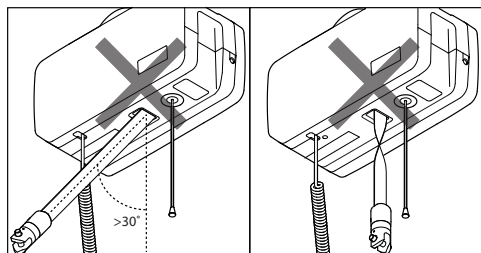

Om lyften inte reagerar när du trycker på uppåtknappen på handkontrollen kan det bero på att sensorn aktiverats på grund av att lyftbandets vinkel är för brant eller att lyftbandet har snott sig.

Tillbehör:

Laddningssladdar och laddningskontakter.

Strömadapter EU, art.nr 2510365

Strömadapter UK, art.nr 2510366

Strömadapter US, art.nr 2510367

Strömadapter AUS, art.nr 2510368

Sladd EU, art.nr 1140105

Sladd UK, art.nr 1140106

Sladd US, art.nr 1140104

Sladd AUS, art.nr 1140107

Väggfäste för laddare, art. no. 2610123

Lyftbyglar

Molift Air kan användas med 2- eller 4-punkts lyftbygel.

Lyftbygel av aluminium

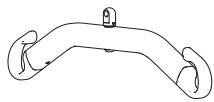

2-punkts Small, aluminium, 350 mm,
Art.nr.: 2530115

2-punkts Medium, aluminium, 450 mm,
Art.nr.: 2530120

2-punkts Large, aluminium, 550 mm,
Art.nr.: 2530125

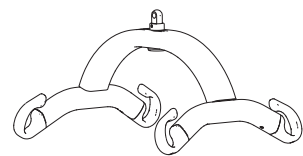

4-punkts Small, aluminium, 350 mm,
Art.nr.: 2530210

4-punkts Medium, aluminium, 450 mm,
Art.nr.: 2530211

4-punkts Large, aluminium, 550 mm,
Art.nr.: 2530212

4-punkts X-Large, aluminium, 650 mm,
Art.nr.: 2530213

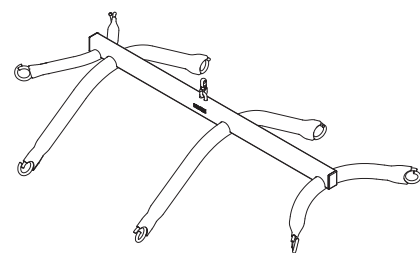

8-punkts lyftbygel för Fabric Stretcher, stål
Art.nr: 2140003

Våg

Molift vågsats (utan lyftbygel)

Art.nr: 1840000

Kan kombineras med alla Molift Air-kompatibla lyftbyglar. Vågen är klass III-godkänd. Vågen kan även räkna ut BMI (Body Mass Index) med ett enda tryck. Läs manualen som medföljer vågen före användning.

Selar

Molift erbjuder ett brett sortiment av selar för olika slags förflyttningar. Etac Molift RgoSling är utvecklad för att kombineras med en 4-punkts lyftbygel men selen fungerar även med en 2-punkts lyftbygel. Se kombinationslistan i selens manual för att hitta rätt kombination av sele och lyftbygel.

Etac Molift RgoSling-selen finns i storlekarna XXS–XXL, i polyester och nätpolyester. En fullständig lista över selar och lyftbyglar finns på etac.com.

Rgosling Mediumback Padded (XS-XXL)

Rgosling Highback Padded (XS-XXL)

Rgosling Mediumback Net (XXS-XXL)

Rgosling Highback Net (XXS-XXL)

Rgosling Toilet Lowback (XXS-XXL)

Rgosling Toilet Highback (XXS-XXL)

Rgosling Ampu Mediumback (XXS-XXL)

Rgosling Ampu Highback (XXS-XXL)

Rgosling Ambulating Vest

Rgosling Comfort Highback (S-L)

RgoSling Fabric Stretcher

Tillbehör:

Rgosling Extension Loops

Art.nr.: 1721600

Rgosling Ambulating Vest Groin strap (XXS-XL)

Rengöring och desinfektion

Rengör regelbundet. Rengör ytorna med en fuktig trasa och ett lämpligt pH-neutralt rengöringsmedel. Använd inte lösningssmedel eller starka vätskor eftersom det kan orsaka ytskador på lyften. För desinfektion vid behov: använd isopropylalkohol. Undvik slipande rengöringsmedel. Kontrollera nödstopps- och nödsänkingsfunktionen efter rengöring. Lyften får inte sköljas i rinnande vatten.



Undvik att skada eller avlägsna etiketter under rengöring.



Lyftanordningen och handkontrollen har skyddsklass IP24 vilket innebär: >12,5 mm skydd mot åtkomst till farliga delar och att vatten som stänker mot kapslingen från något håll inte har några skadliga effekter.



Vårdgivare och brukare är exponerade för följande material: Polypropen och polyester (selar*), PC/ABS (handkontroll och lyft) pulverbelagt aluminium, pulverbelagt zink (lyftbyglar).
* = applicerad del



I sällsynta fall kan brukare eller vårdgivare som exponeras för polypropen och polyester drabbas av allergiska reaktioner som irritation, mild klåda och hudömhet.

Rekonditionering

Följ anvisningarna för rengöring och installation, genomför periodisk inspektion och använd checklisten efter installation för att rekonditionera lyften.

Återvinning

Se återvinningsanvisningar ("Recycling instructions") för information om hur produkten ska kasseras. De finns på www.etac.com.

Reservdelar

En lista över reservdelar kan fås på begäran.

Periodisk inspektion – omfattning

Periodisk inspektion är en visuell undersökning (framför allt av lyftens lastbärande struktur och lyftmekanism med fästen, bromsar, kontroller, säkerhetsanordningar och selar eller andra lyfttillbehör) enligt rapport för periodisk inspektion (Periodic Inspection Report) för Molift Air 200.

Se www.etac.com



Om säkerhetsrisker föreligger ska lyften omedelbart tas ur drift och tydligt märkas med "ur funktion". Lyften får inte användas igen förrän den är reparerad. Kontakta din lokala Molift/Etac återförsäljare/distributör för att rapportera eventuella problem.

Periodisk inspektion ska genomföras minst en gång om året, eller oftare om lokala bestämmelser kräver det. Inspektionen måste utföras av servicepersonal som auktoriserats av Etac. Kontakta Etac på Molift@etac.com för utbildning och auktorisering eller rekommendation av godkänd servicepartner.

När en periodisk inspektion utförs ska inspektören fylla i inspektionsrapporten för Molift Air. Rapporterna ska bevaras av den/de person(er) som ansvarar för service av lyften. Om inspektionen avslöjar defekter och skador ska lyften tas ur drift och märkas "ur funktion" tills den är reparerad.

Felsökning

Symptom	Möjlig orsak/åtgärd
Lyften svarar inte på handkontrollmanövrar	Nödstoppet är aktiverat. Inaktivera det genom att trycka in knappen igen.
	Lyftens elektronik är överhettad. Vänta tills den svalnar.
	Handkontrollen är inte ordentligt isatt. Handkontrollen, dess kontakt eller sladd kan vara trasig och behöver bytas.
Lyften svarar inte på tryck på uppåtknappen på handkontrollen	Lyftbandets vinkelsensor är aktiverad. Justera lyftbandet eller flytta lyften så att lyftbandet blir mindre vinklat.
När elektrisk nödsänkning används går lyftbandet uppåt	Lyftbandet har dragits ut helt och hållet och har lindats åt fel håll. Använd manuell nödsänkning. Skicka lyften på service.

Tärkeää

Tämä käyttöohje sisältää nostoliinan ja lisävarusteiden käyttöön liittyviä tärkeitä turvallisuusohjeita ja tietoja. Käyttöohjeessa asiakkaalla tarkoitetaan nostettavaa henkilöä. Hoitaja on potilasnosturia käyttävä henkilö.



Tämä merkki tarkoittaa tärkeitä turvallisuuteen liittyviä tietoja. Noudata näitä ohjeita huolellisesti.



Lue käyttöohje ennen käyttöä! On tärkeää ymmärtää käyttöohjeen sisältö kokonaisuudessaan, ennen kuin yrittää käyttää laitetta.

Lataa dokumentaatio osoitteesta www.etac.com, jotta käytössäsi on varmasti uusin versio.

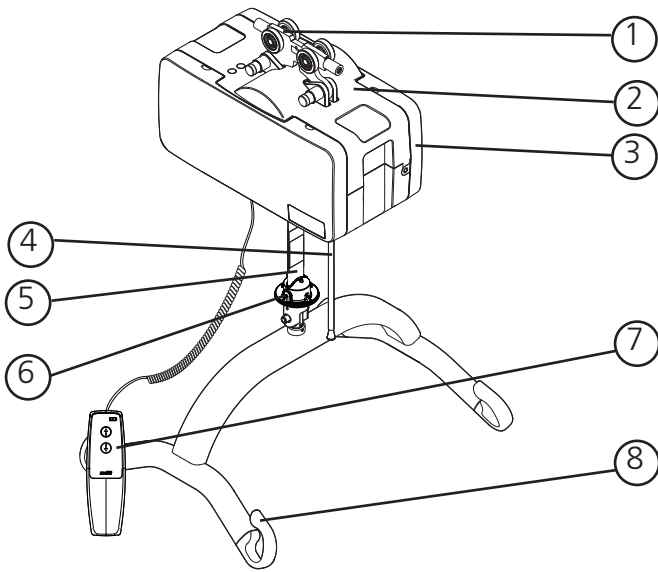
Molift Air 200/350**Nostimen osat:**

1. Vaunu
2. Nostin
3. Sivusuojukset
4. Häätäpysäytys / hätälasku
5. Nostohihna
6. Pikalukitussocka
7. Käsiohjain
8. Liinatanko

Tietoja Molift Airista

Molift AIR on vahva ja kätevä, kattoon kiinnitettävä potilasnosturi, jonka avulla potilaat saadaan siirrettyä mukavasti ja turvallisesti. Sopii siirtoon istuallaan, makuulla ja seisaallaan sekä kävellen tehtäviin harjoituksiin yhdessä Moliftin kattavan lisävarustevalikoiman kanssa.

Molift AIRissa on erittäin kevyt moottori, joka pikalukituskytkentäjärjestelmään yhdistettynä helpottaa käsittelyä asennuksen ja huollon yhteydessä.

Yleistä**CE-ilmoitus**

Tuote ja sen tässä käyttöohjeessa kuvatut lisävarusteet ovat 5.4.2017 annetun asetuksen (EU) 2017/745 mukaisia riskiluokkaan I kuuluvia lääkinnällisiä laitteita. Tuote on testattu ja hyväksytty kolmannen osapuolen toimesta standardien IEC 60601-1, IEC 60601-1-2 ja EN/ISO 10535:2006 mukaisesti. Kaikista laitteeseen liittyvistä vakavista tapauksista on ilmoitettava valmistajalle ja sen jäsenvaltion toimivaltaiselle viranomaiselle, jossa käyttäjä ja/tai potilas sijaitsee.

Käyttöehdot

Asiakkaan nostamiseen ja siirtämiseen liittyy aina tietty riski, ja ainoastaan koulutettu henkilökunta saa käyttää tässä käyttöohjeessa kuvattuja laitteita ja lisävarusteita. Kiskojärjestelmän asennus on annettava pätevän henkilökunnan tehtäväksi sovellettavien asennusohjeiden mukaisesti. Potilasnosturia ei ole tarkoitettu nostettavan potilaan ohjattavaksi.

Muutokset ja eri valmistajien osien käyttäminen.

Suosittelemme ainoastaan Molift-komponenttien ja -varaosien käyttämistä. Vaatimustenmukaisuusvakuutus ei ole voimassa eikä Etac vastaa takuusta, jos tuotteeseen tehdään muutoksia. Etac ei vastaa vioista ja tapaturmista, joita voi sattua käytettäessä muiden valmistajien komponentteja. Tässä käyttöohjeessa mainitsemattomien lisävarusteiden, irrotettavien osien ja materiaalien käyttö voi olla epäturvallista.



Vain pätevä henkilökunta saa avata nostimen tai sen lisävarusteita huoltoon tai korjauksia varten. Pyörivistä osista tai sähköiskusta voi aiheutua loukkaantumisriski.



Takuuilmoitus
Kahden vuoden takuu, joka korvaa työstä ja materiaaleista johtuvat viat tuotteissamme. Yhden vuoden takuu akuille. Katso ehdot osoitteesta www.etac.com.

Tuotteen merkintä





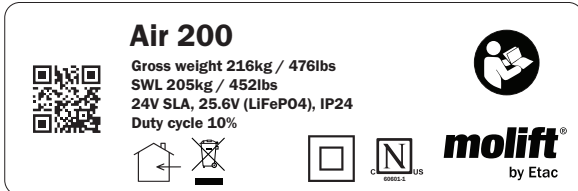













Tuotteen tarra

Tuotetarrojen viivakoodit sisältävät tuotenumeron, sarjanumeron ja valmistuspäivän:



Varoitustarrat ja symbolit

Tuotteessa käytettävät symbolit tarkemmin selitettynä:

- | | | | |
|-------------------------------------------------------------------------------------|-------------------------------------------------------------|-------------------------------------------------------------------------------------|---------------------|
|  | Luokan II kaksoiseristys |  | Manufacturer |
|  | CE-merkintä |  | Date of manufacture |
|  | Katso käyttöohje |  | Catalogue number |
|  | Vain sisäkäyttöön |  | Serial number |
|  | Potilaan enimmäispaino |  | Medical Device |
|  | Älä hävitä normaalin kotitalousjätteen mukana. | | |
|  | Hätäpysäytys/
Hätälasku | | |
|  | Huollon merkkivalo | | |
|  | Akun merkkivalo | | |
|  | Kuusiotyökalusymboli, joka viittaa manuaaliseen hätälaskuun | | |
|  | Sertifiointielimen merkintä | | |
|  | Kosteusrajoitus | | |
|  | Ilmanpainerajoitus | | |
|  | Lämpötilarajoitus | | |

Tekniset tiedot

Turvallinen työkuormitus (SWL)

Molift AIR 200: 205 kg (450 lbs)

Molift AIR 350: 350 kg (771 lbs)

Laitteen paino:

Kotelo mukaan lukien akku, ei sisällä liinatankoa:

8,56 kg (18,87 lbs)

4-pisteliinatanko: 2,2 kg / 4,8 lbs

Akku:

Tuotenro: 2920204 25,6 V LiFePO4 2,4 Ah

Tuotenro: 2920007 12 V SLA 2,9 Ah

Akkulaturi (IRC koskee vain Molift Air 350 -mallia):

Käsiohjaimen laturi, Mascot – tyyppi 3743

Tuotenro: 2540100

100–240 V AC, 50–60 Hz maks. 0,5 A

Lähtö 0,9 A

IRC:n virransyöttö, Mascot – tyyppi 3721

Tuotenro: 2610119

Tulo: 100 240 VAC, 50 60 Hz maks. 1,0 A

Lähtö: 24 VDC 1,75 A / 42 W

IRC:n laturi, Mascot – tyyppi 3844

Tuotenro: 2640200

Tulo: 20–30 VDC 1,3 A

Lähtö 0,5 A

Nostonopeus

60 mm/sekunti (2,36 tuumaa/sekunti)

75 kg:n (165,35 lbs) kuormituksella

Käyttömoottorin nopeus

0,2 m/sekunti (7,87 tuumaa/sekunti)

Suojausluokka

Käsiohjain IP24

Nostomoottori IP24

Sound pressure

52 dBA

Sound power (L_{WA})

63 dB

Käyttövoimapainike

Käsiohjaimen painikkeet: 3,4 N

Materiaali:

Alumiini, muovi, teräs

Arvioitu käyttöikä:

Nostimen arvioitu käyttöikä on 30 000 käyttökertaa turvallisella työkuormituksella (SWL) tai 10 vuotta.

Mitat:

P x L x K (pituus, leveys, korkeus ilman vaunua)

36 x 19 x 19,5 cm

(14,2 x 7,5 x 7,7 tuumaa)

A Air 200 Nostoalue:

300 cm (118 tuumaa)

Air 350 Nostoalue:

260 cm (102 tuumaa)

B (Minimietäisyys katosta liinatangon

kiinnityspisteeseen) 32,7 cm (12.7/8 tuumaa)

Lisätietoja teknisistä tiedoista, huollosta ja korjauksista on teknisessä käyttöohjeessa.

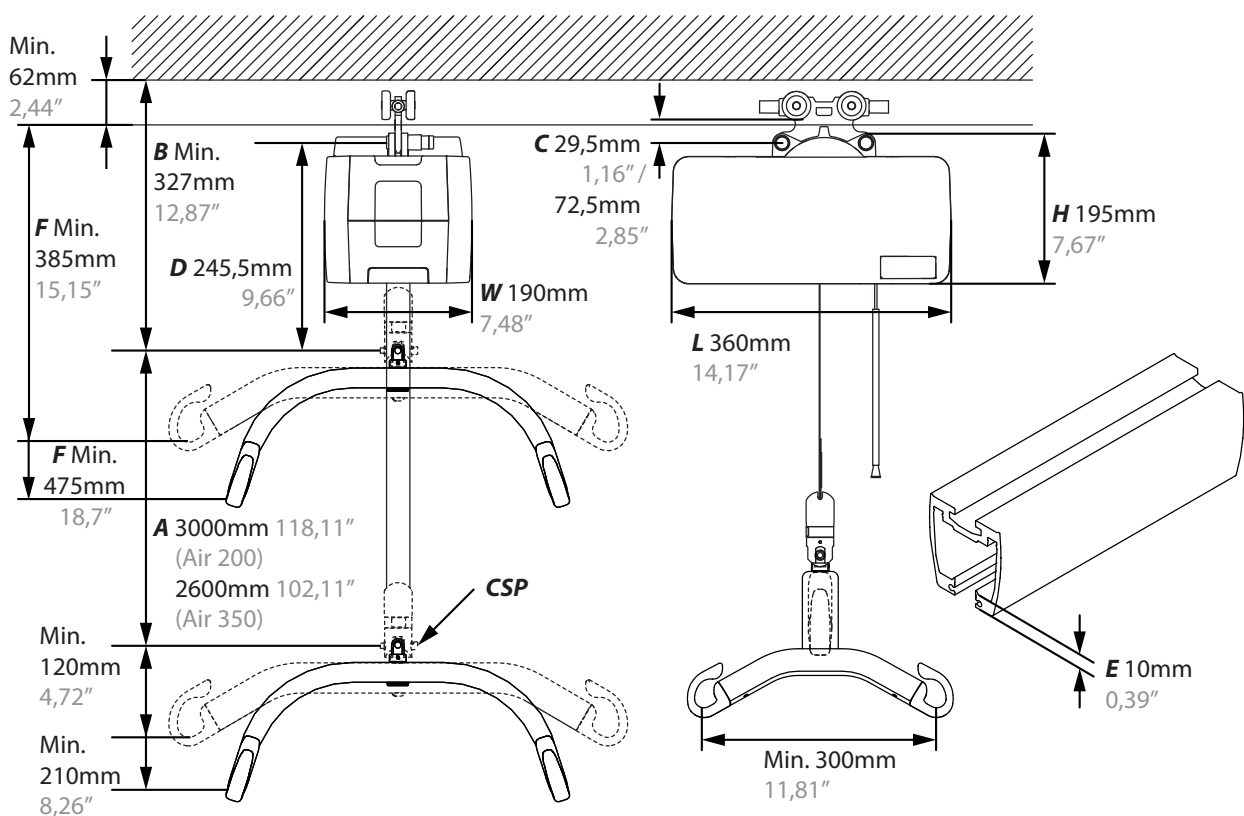

Asennus

Nostimeen on merkitty turvallinen työkuormitus (SWL), joka ei saa ylittää kiskojärjestelmän suurinta kuormituskapasiteettia.



Kiskojärjestelmä on annettava aina pätevän henkilökunnan asennettavaksi soveltuvien asennusohjeiden mukaisesti.

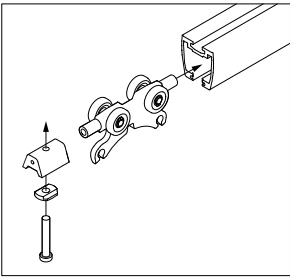

Älä aloita nostimen käyttöä ennen tarkistuslistan mukaista tarkastusta asennuksen jälkeen.

Vaunun asennus

Vaunun asentaminen kiskojärjestelmään. Irrota päätyypysäytin ja aseta vaunu kiskoille. Asenna päätyypysäytin, ja varmista, että se on kiinnitetty tukevasti. Katso asennustiedot BM4401-mallista.



Varmista ennen nostimen käyttämistä, että kaikkiin kiskojärjestelmän päihin on asennettu päätyypysäyttimet!

Potilasnosturin asennus

Ole varovainen korkealla tehtävissä työtilanteissa. Suosittelemme, että laitetta on asentamassa vähintään kaksi asentajaa, jotta asennuksen aikana ei menetetä tasapainoa ja loukkaannuta!

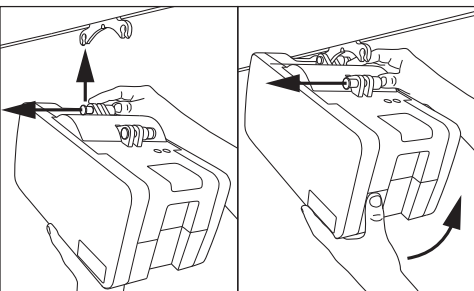

Potilasnosturin asentaminen vaunuun. Työkaluja ei tarvita. Potilasnosturissa on kaksi kiinnityspistettä.

Kiinnitä ensin yksi piste. Paina painike pohjaan asti, ja aseta potilasnosturi kiinnityspisteen varassa vaunuun. Vapauta painike ja varmista, että se näyttää selvästi vihreää, ennen kuin kiinnität seuraavan pisteen.

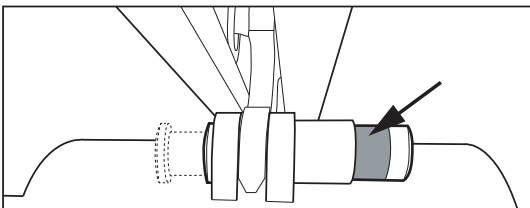

Varmista, että molemmat kiinnityspisteen painikkeet palautuvat kokonaan ja näyttävät selvästi vihreää asennuksen jälkeen. Häätälaskujohdon ja -putken voi säätää sopivan pituiseksi (korkeussuunnassa) leikkaamalla putkea ja johtoa.

Asennus

Varmista tämän tarkistuslistan avulla ennen käyttöä, että nostin on asennettu oikein ja toimii asianmukaisesti ja turvallisesti.

- Kiskon päätyypysäyttimet asennetaan vaunun kiinnityksen jälkeen kuten kuvattu BM4401:ssä
- Varmista, että nostin on kiinnitetty kiskoon asianmukaisesti eikä nostimessa ole irrallisia osia.
- Tee yksi nosto kuormituksella (60-80 kg).
- Varmista, että akku on ladattu täyteen.

Molift Air -potilasnosturin käyttö**Yleiset turvallisuusvaroitukset**

Käytä ainoastaan sellaisia lisävarusteita ja nostoliinoja, jotka saa säädettyä potilaalle, tämän vamman tyyppille, koolle ja painolle sekä siirtotyyppille sopiviksi. **Taukosuhde/käyttöjakso.**

Molift Air 200 / 350 -potilasnosturia ei saa käyttää jatkuvasti yli kahta minuuttia kauempaa (enimmäiskuormituksella) ja sen on annettava levätä vähintään 18 minuutin ajan. Käyttöjakso 0 % (Vuorottelu standardin ISO-EN 10535 mukaan)



Älä sijoita nosturia siten, että sen verkkovirtakaapelin irtikytkeminen on vaikeaa. Eristä järjestelmä irrottamalla verkkovirtakaapeli sähköpistorasiasta.



Jos nostimen liinatangon ja rungon tukiyksikön maksimikuormitukset (SWL) poikkeavat toisistaan, tulee aina käyttää pienintä maksimikuormitusta.



Molift-nostimia tulee käyttää ainoastaan potilaiden nostamiseen. Älä koskaan käytä nostinta minkäänlaisten esineiden nostamiseen tai siirtämiseen.

Tarkastukset ennen käyttöä / päivittäin

Hoitajan päivittäin tai ennen käyttöä suoritettava tarkastus:

- Tarkista, ettei potilasnosturissa ja kiskojärjestelmässä ole näkyviä vaurioita, vikoja tai vääntymiä.
- Varmista, että liinatangon kiinnitys ja kaikki irrotettavat osat on kiinnitetty ja varmistettu asianmukaisesti.
- Testaa hätäpysäytyspainike ja hätälasku.
- Varmista, ettei akun tai huollon merkkivalo pala.
- Varmista, ettei nostohihnassa ole näkyviä vaurioita tai rispaantumia.
- Koekäytä potilasnosturin käyttötoiminnot ja varmista, ettei siitä kuulu epätavallisia ääniä.

Jos potilasnosturissa on vikoja tai puutteita, se on poistettava käytöstä ja merkittävä "Poistettu käytöstä" -merkinnällä. Mitään Molift Air -potilasnosturin osia ei saa huoltaa tai kunnossapitää silloin, kun nosturi on potilaskäytössä.

Käsiohjain

Käsiohjaimessa on 2 painiketta nostamista ja laskemista varten, tai 4 painiketta, jos nostin on varustettu työntötoiminnolla. Käsiohjaimessa on merkkivalo, joka syttyy, kun akun varaus on vähissä ja potilasnosturi on latauksen tarpeessa.

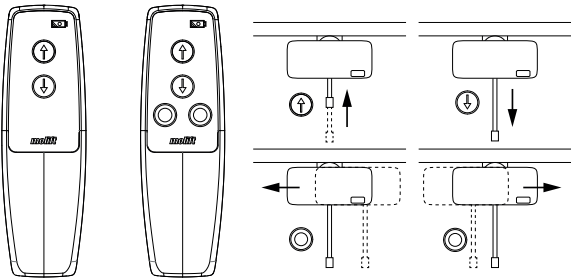

Älä vedä käsiohjaimesta siirtäessäsi nostinta kiskoja pitkin



Nostolaite ei toimi, jos käsiohjain on kytketty laturiin.
Irrota käsiohjain laturista ennen nostolaitteen käyttöä.

Liinatangon asennus

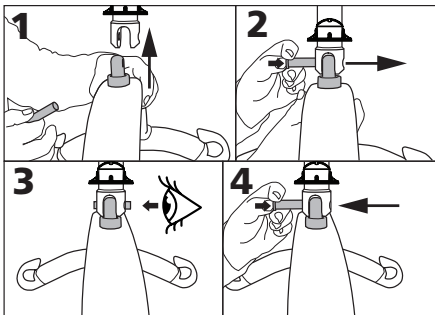

1. Kohdista liinatanko kiinnityspisteeseen.
2. Paina lukkotapin painiketta ja paina se pohjaan asti.
3. Varmista, että lukkotappi on kiinnitetty oikein.
4. Pidä lukkotapin painiketta painettuna ja irrota lukkotappi vetämällä.

Hätäpysäytys / hätälasku

Hätäpysäytys

Hätäpysäytyksen aktivointi ja nollaus:

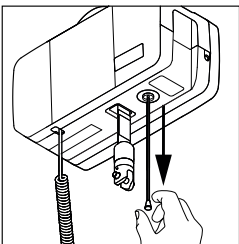

Aktivoi hätäpysäytys vetämällä. Painike tulee esiin, ja nostin pysähtyy.

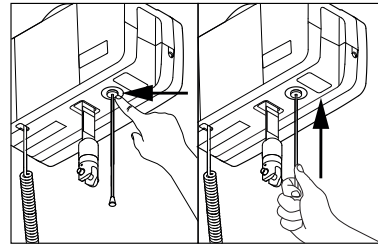

Paina sormella tai käytä johtoa tai putkea painikkeen painamiseksi jälleen sisään ja hätäpysäytyksen nollaamiseksi.

Sähköinen hätälasku

Aloita lasku vetämällä ja pitämällä paikallaan. Pidä paikallaan, kunnes potilas on laskettu alas ja voidaan irrottaa liinatangosta.

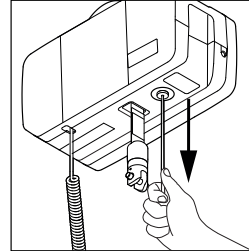

Vain hätäkäyttöön, jos käsiohjain ei toimi!

Manuaalinen hätälasku



Manuaalisen hätälaskun saa suorittaa vain huoltohenkilöstö!

Potilasnosturin sisällä on kuusiotappiavain tai terä sähköporaan. Poista suojusta niiden paikantamiseksi.

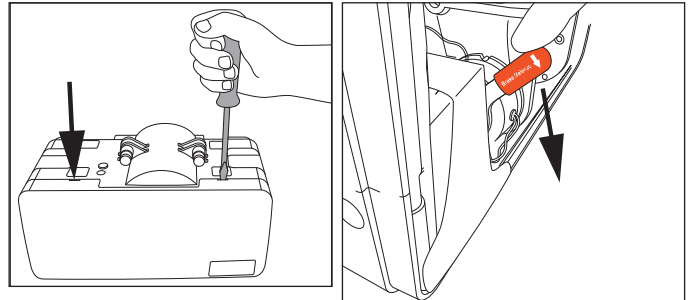

Paina alaspäin ja paina suojusta ulospäin kahteen uraan asetetulla ruuvitaltalla tai kolikolla suojusta avaamiseksi. Käännä "Jarrun vapautus" -kahva alas (vain Air 350).

Paikanna tarra manuaaliseen hätälaskuun tarkoitetun reiän päällä. Lävistä tai irrota tarra ja vie työkalu reikään. Laske nostohihnaa pyörittämällä vastapäivään. Sähköporan käyttö on suositeltavaa.

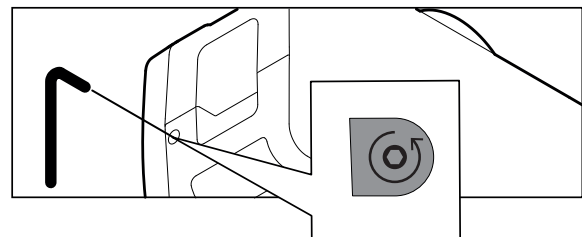

Huoltoa EI tarvita, jos:

- 1) Air-nosturin manuaalisen hätälaskun käytön syy on tiedossa ja
- 2) hihna on ehjä ja
- 3) laite toimii normaalisti manuaalisen hätälaskutoimenpiteen jälkeen.

Uusi jarrun ohitus vaikuttaa tähän tekemällä manuaalisesta laskusta hätätilanteessa vähemmän rasittavaa nosturin osille.

Jos laitteessa on ollut tuntemattomasta syystä johtunut toimintahäiriö ja tällöin on käytetty manuaalista hätälaskujärjestelmää, laite on huollettava.

Elektroniikka

Kuljetus ja säilytys

Pitkäaikaista säilytystä varten on suositeltavaa aktivoida (vetää ulos) hätäpysäytyspainike. Potilasnosturia voi säilyttää ja kuljettaa -25...+70 °C:n lämpötiloissa.

Käyttö

Potilasnosturi on suunniteltu käytettäväksi normaalissa huoneenlämmössä (+5...+40 °C).

Ilmanpaine: 70 106 kPa

Suhteellinen kosteus: 15 90 %

Jos laitetta on säilytetty tai kuljetettu ohjeesta poikkeavissa lämpötiloissa, jätä se tilaan, jossa lämpötila on sopiva, kunnes se saavuttaa turvallisen käyttölämpötilan.



Lääketieteelliset sähkölaitteet edellyttävät erityisiä sähkömagneettiseen yhteensopivuuteen (EMC) liittyviä varotoimia. Kannettavat tai siirrettävät radioviestintälaitteet voivat vaikuttaa lääketieteellisiin sähkölaitteisiin, ja niitä tulee pitää vähintään 25 cm:n (10 tuuman) päässä potilasnosturin elektroniikasta.

Akut

Molift Air 200/350 on saatavana 2 x 12 V:n SLA-akulla tai 25,6 V:n LiFePO4-akulla varustettuna.

SLA-akun arvioitu käyttöikä on noin 500 latauskertaa.

LiFePO4-akun arvioitu käyttöikä on noin 2 000 latauskertaa.





Lataa akku sen saapuessa ja sen jälkeen kuuden kuukauden välein akun vaurioitumisen estämiseksi.



Akut on hävitettävä ongelmajätteenä paikallisten sääntöjen ja asetusten mukaisesti. Älä hävitä normaalin kotitalousjätteen mukana. Litiumakkujen tai polttoainekennojen vaihto voi johtaa vaaratilanteeseen, jos henkilöllä ei ole tähän riittävää koulutusta.

Nosturin akun ja huollon merkkivalot







	Avainsymboli / huollon merkkivalo
	Akkusymboli / akun merkkivalo

Sähköjärjestelmässä on virransäästötoiminto, joka kytkee sähköjärjestelmän pois päältä viiden minuutin jälkeen viimeisestä käyttökerrasta. Kaikki merkkivalot sammuvat.

Järjestelmä aktivoituu, kun painetaan jotakin käsiohjaimen käyttöpainikkeista.

Nostimen akun merkkivalo

Kun monitasoinen akun merkkivalo on keltainen, potilasnosturissa on riittävästi virtaa vähintään yhteen kokonaiseen nostojaksoon maksimikuormituksella. Kun akun merkkivalo vilkkuu keltaisena, laitteella voi ainoastaan laskea liinatangon.

Akun merkkivalo		Akun varaus
	Vihreä	80 % tai enemmän
	Vihreä	80 60 %
	Vihreä	60 40 %
	Vihreä	40 20 %
	Keltainen	20 0 %
	Keltainen vilkkuu	0 %

Huollon merkkivalo / Määräaikaistarkastus

Potilasnosturin elektroniikka tallentaa muistiin nostetut painot ja nostokerrat. Tietyn käyttöajan jälkeen annetaan signaali, joka ilmaisee potilasnosturin huoltotarpeen.

Huollon merkkivalo	Tila
Ei valoa	Huoltoa ei tarvita
Keltainen	Tarvitaan määräaikaistarkastus
Vilkkuu vihreänä	Tilaa huolto
Punainen	Suorita huolto

Huollon laajuus

Huoltoon sisältyy nostohihnan vaihtaminen ja kuluneiden osien tarkastus ja vaihto. Tämä on annettava valtuutetun henkilökunnan tehtäväksi. Huolto on tarpeen, kun huoltovalo on punainen (laskettu 5 000 nostoa painoluokassa 2). Ota yhteys Etaciin, paikalliseen jälleenmyyjään tai katso yhteystiedot osoitteesta etac.com hyväksytyin huoltokumppanin suositusta varten.

Lataus

Molift Air voidaan ladata käsiohjaimen avulla akkulaturilla tai kiskon kautta kiskon sisäisellä latauksella (IRC).

Laturin ja virtalähteen merkkivalo

<i>Laturin merkkivalo</i>	<i>Tila</i>
Vilkkuu vihreänä	Ei yhdistetty nostimeen
Keltainen	Lataus
Vilkkuu keltaisena	Lähes latautunut
Vihreä	Kokonaan latautunut

<i>Virtalähteen merkkivalo</i>	<i>Tila</i>
Sininen	Kytetty pistorasiaan

Lataaminen käsiohjaimella

Akkulaturi kytketään pistorasiaan. Käsiohjaimelle on saatavana seinälle asennettava telakointiasema. Varmista, ettet vaurioita kaapelia. Laturi voi olla kytkettynä virtalähteeseen koko ajan. Käytä ainoastaan Molift-latureita. Käsiohjaimessa on merkkivalo, joka syttyy, kun akun varaus on vähissä ja nosturi on latauksen tarpeessa.

Molift Air -laitteen käsiohjaimen laturi: Tuotenro: 2540100

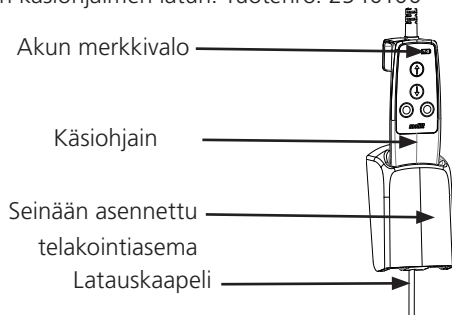

IRC - kiskon sisäinen lataus (vain Molift Air 350)

Potilasnosturi ladataan nosturin moottorin sisäänrakennetulla laturilla, joka on tarkoitettu jatkuvaan lataamiseen koko kiskojärjestelmän alueella.

Molift Air IRC -mallissa on akkuun kytketty sisäänrakennettu laturi. Se on asennettava IRC-vaunun kanssa kiskojärjestelmään sähköä johtavan nauhan avulla. IRC-vaunu on liitetty Molift Air IRC:n sisäiseen akkulatureihin. IRC-vaunu on jatkuvasti yhteydessä kiskon sisällä kulkevaan johtavaan nauhaan. IRC-virtalähde on kytketty johtavaan nauhaan kiskon päässä olevan IRC-liitännän kautta, ja se syöttää virtaa Molift Air IRC:n sisäiseen akkulatureihin.

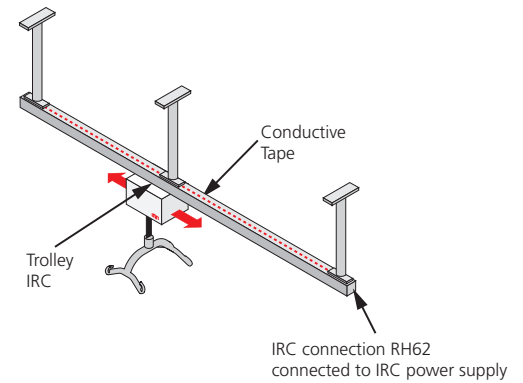

IRC sopii sekä yksikiskoisiin että poikittaisjärjestelmiin.

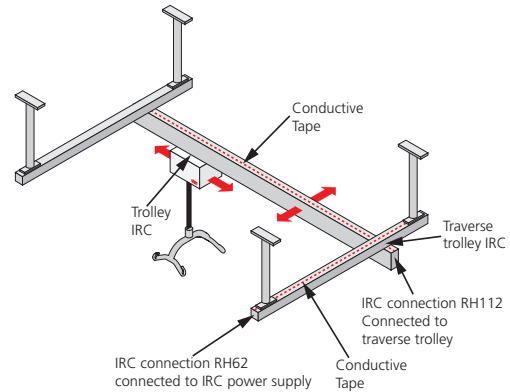

IRC:n virransyöttö

Tuotenro: 2510119

Laturi 3844 DC/DC (osa Molift Air IRC.tä)

Tuotenro: 2640101

Siirtäminen

Suunnittele nostotapahtuma etukäteen, jotta se sujuu mahdollisimman turvallisesti ja tasaisesti. Muista toimia ergonomisesti. Arvioi riskit ja tee muistiinpanoja. Avustaja vastaa käyttäjän turvallisuudesta.

Molift Air -nostinta voi käyttää sekä 2- että 4-pisteliinatangolla erilaisissa siirroissa: istuen, maaten tai kävellen.

Nostoliinojen käyttö

Nostoliina on testattava kunkin käyttäjän kanssa ja aiotussa nostotilanteessa.



Lue nostoliinan käyttöohje ennen käyttöä.



Älä käytä vaurioituneita tai pahasti kuluneita nostoliinoja.

Muiden valmistajien nostoliinat

Suosittellemme ainoastaan Etac- tai Molift-liinojen käyttämistä. Etac ei vastaa vioista ja tapaturmista, joita voi sattua käytettäessä muiden valmistajien nostoliinoja.

Nostaminen ja laskeminen

Kun siirrät asiakasta, seisosta nostamasi asiakkaan vieressä. Varmista, että kädet ja jalat eivät osu istuimeen, vuoteeseen tai muihin esteisiin. Paranna asiakkaan turvallisuuden tunnetta säilyttämällä katsekontakti.

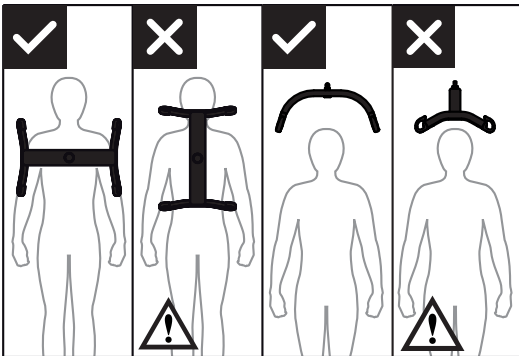

Nelipisteliinatanko on aina asetettava asiakkaan ylitse, jotta tämä ei liu'u vahingossa pois nostoliinasta.

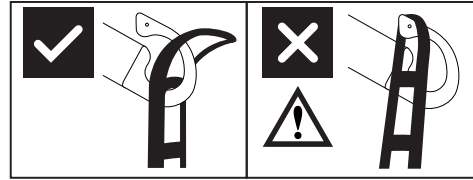

Liinatankojen koukku estää nostoliinan irtoamisen vahingossa, kun se on oikein asennettu.

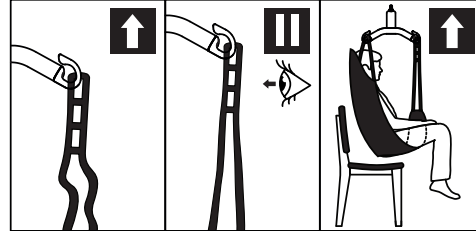

1. Tarkista, että nostoliina on asetettu oikein potilaan ympärille ja että nostoliinan lenkit on kiinnitetty oikein liinatankon koukkuihin.
2. Venytä nostoliinan hihnoja potilasta nostamatta. Varmista, että nostoliinan kaikki neljä silmukkaa on kiinnitetty tukevasti, jotta potilas ei pääse luisumaan tai putoamaan.
3. Nosta potilas ja tee siirto.

Kulma-anturi

Nostimessa on suuntaturvallisuustoiminto, joka estää nostamisen, jos nostohihnan kulma on liian jyrkkä.

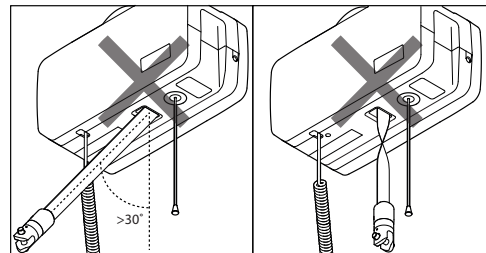

Jos nostin ei reagoi käsiohjaimen "ylös"-painikkeeseen, se voi johtua siitä, että nostohihnan kulma on liian jyrkkä tai nostohihna kiertynyt ja anturi aktivoitunut.

Lisävarusteet

Laturin johdot ja pistokkeet.

Pistokesovitin EU, tuotenro. 2510365
 Pistokesovitin UK, tuotenro. 2510366
 Pistokesovitin US, tuotenro. 2510367
 Pistokesovitin AUS, tuotenro. 2510368
 Johto EU, tuotenro. 1140105
 Johto UK, tuotenro. 1140106
 Johto US, tuotenro. 1140104
 Johto AUS, tuotenro. 1140107
 Laturin seinäkiinnike, tuotenro. 2610123

Liinatangot

Molift Air -nostinta voi käyttää 2- tai 4-pisteliinatangolla.

Alumiininen liinatanko

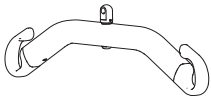

2-piste Small, alumiinia, 350 mm,
 Tuotenro: 2530115
 2-piste Medium, alumiinia, 450 mm,
 Tuotenro: 2530120
 2-piste Large, alumiinia, 550 mm,
 Tuotenro: 2530125

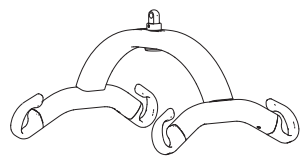

4-piste Small, alumiinia, 350 mm,
 Tuotenro: 2530210
 4-piste Medium, alumiinia, 450 mm,
 Tuotenro: 2530211
 4-piste Large, alumiinia, 550 mm,
 Tuotenro: 2530212
 4-piste X-Large, alumiinia, 650 mm,
 Tuotenro: 2530213

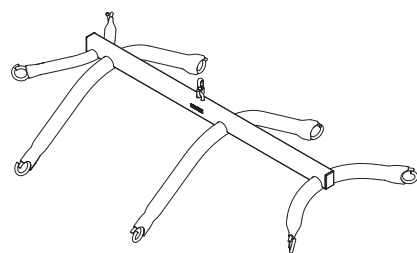

8-pisteliinatanko kangaspaareille, teräs
 Tuotenro: 2140003

Vaaka

Molift-vaakasarja (ilman liinatankoa)
 Tuotenro: 1840000

Voidaan yhdistää kaikkiin Molift Air -potilasnosturin kanssa yhteensopiviin liinatankoihin. Vaa'alla on luokan III hyväksyntä. Vaaka voi myös laskea BMI-painoindeksin yhdellä kosketuksella. Lue vaa'an mukana toimitettava käyttöohje ennen vaa'an käyttöä.

Nostoliinat

Moliftin valikoimaan kuuluu runsaasti erilaisia nostoliinoja erityyppisiä siirtoja varten. Molift RgoSling on kehitetty yhdistettäväksi 4-pisteliinatankoon, mutta nostoliina toimii myös 2-pisteliinatankon kanssa. Katso oikeat nostoliinojen ja liinatankojen yhdistelmät nostoliinojen käyttöohjeen yhdistelmäluettelosta.

Molift RgoSling -nostoliinasarjasta on saatavana koot XXS-XXL, materiaaleina polyesteri ja polyesteriverkkokangas. Liinojen ja liinatankojen täydellinen luettelo löytyy osoitteesta etac.com.

Rgosling Mediumback Padded (XS-XXL)
 Rgosling Highback Padded (XS-XXL)
 Rgosling Mediumback Net (XXS-XXL)
 Rgosling Highback Net (XXS-XXL)
 Rgosling Toilet Lowback (XXS-XXL)
 Rgosling Toilet Highback (XXS-XXL)
 Rgosling Ampu Mediumback (XXS-XXL)
 Rgosling Ampu Highback (XXS-XXL)
 Rgosling Ambulating Vest -liikeliivi
 Rgosling Comfort Highback (S-L)
 RgoSling Fabric Stretcher -parit

Lisävarusteet:

Rgosling-jatkonostosilmukat
 Tuotenro: 1721600
 Rgosling Ambulating Vest -liikeliivin nivushihnat (XXS-XL)

Puhdistus/desinfiointi

Puhdista säännöllisesti. Puhdista pinnat kostealla liinalla käyttäen asianmukaista, pH-arvoltaan neutraalia puhdistusainetta. Älä käytä liuottimia tai vahvoja nesteitä, sillä tämä voi vahingoittaa potilasnosturin pintoja. Käytä tarvittaessa desinfiointiin isopropyylialkoholia. Vältä hankaavia puhdistustuotteita. Tarkasta hätäpysäytys ja hätälasku puhdistuksen jälkeen. Potilasnosturia ei saa altistaa juoksevalle vedelle.



Varmista, ettet vaurioita tai irrota tarroja puhdistuksen yhteydessä.



Nosturin ja käsiohjaimen suojausluokka on IP24, jonka mukaisesti niissä on >12,5 mm:n suojaus vaarallisiin osiin pääsyä vastaan. Lisäksi tämä suojausluokka tarkoittaa, että mistä tahansa kulmasta pystysuunnasta katsottuna aina 60 asteeseen saakka ruiskuava vesi ei aiheuta haitallisia vaikutuksia.



Hoitaja ja potilas altistuvat seuraaville materiaaleille: Polypropyleeni ja polyesteri (nostoliinat*), PC/ABS (käsiohjain ja nosturin suojuus), maalipinnoitettu alumiini, maalipinnoitettu sinkki (nostoliinatangot).
* = Käytettävä osa



Harvinaisissa tapauksissa polypropyleenille ja polyesterille altistunut potilas tai hoitaja voi saada allergisen reaktion, kuten ihoärsytystä, lievää kutinaa tai ihoarkuutta.

Kunnostus

Noudata puhdistus- ja asennusohjeita, tee määräaikaistarkastus ja käytä asennuksen jälkeen sovellettavaa tarkistuslistaa potilasnosturin kunnostukseen.

Kierrätys

Katso ohjeet tuotteen asianmukaiseen hävittämiseen "Kierrätysohjeista". Tiedot löytyvät osoitteesta www.etac.com.

Varaosat

Varaosaluettelo on saatavana pyynnöstä.

Määräaikaistarkastuksen laajuus

Määräaikaistarkastus on Molift Air 200- ja 350-potilasnosturin määräaikaistarkastusraportin mukainen silmämääräinen tarkastus (jossa keskitytään erityisesti potilasnosturin kantavaan rakenteeseen ja nostomekanismiin sekä kiinnikkeisiin, jarruihin, säätimiin, turvalaitteisiin ja henkilökohtaisiin tukivälineisiin). Käy osoitteessa www.etac.com.



Jos potilasnosturissa havaitaan turvallisuuden vaarantavia ongelmia, se tulee poistaa viipymättä käytöstä ja siihen tulee kiinnittää selkeä merkintä "epäkunnossa". Potilasnosturia ei saa käyttää, ennen kuin se on korjattu. Raportoi ongelmista ottamalla yhteyttä paikalliseen Moliftin/Etacin jälleenmyyjään/jakelijaan.

Määräaikaistarkastus tulee suorittaa ainakin kerran vuodessa tai useammin, jos paikalliset vaatimukset sitä edellyttävät. Tarkastus on annettava Etac:n valtuuttaman huoltohenkilöstön tehtäväksi. Ota yhteyttä Etac:iin osoitteeseen molift@etac.com hyväksytyyn huoltokumppanin koulutusta ja valtuutusta tai suositusta varten.

Määräaikaistarkastusta suorittaessaan tarkastajan tulee täyttää Molift Air -potilasnosturin tarkastusraportti. Raporttien ylläpito tulee antaa nostimen huollosta vastaavien henkilöiden tehtäväksi. Jos tarkastuksessa havaitaan vikoja ja vaurioita, potilasnosturi on poistettava käytöstä ja siihen on kiinnitettävä merkintä "epäkunnossa", kunnes se on korjattu.

Vianetsintä

Oire	Mahdollinen syy/toimenpide
Potilasnosturi ei reagoi käsiohjaimen toimintaan	Hätäpysäytys on aktivoitu. Poista se käytöstä painamalla painike takaisin sisään. Potilasnosturin elektroniikka on ylikuumentunut. Odota, että se jäähtyy. Käsiohjainta ei ole kytketty oikein. Käsiohjain tai pistoke tai johto on ehkä rikkoutunut, ja se on vaihdettava.
Potilasnosturi ei reagoi käsiohjaimen ylös-painikkeeseen	Nostohihnan kulma-anturi on aktivoitunut. Säädä nostohihnaa tai siirrä nostinta pienentääksesi nostohihnan kulmaa.
Kun käytetään sähköistä hätälaskua, nostohihna liikkuu ylöspäin.	Nostohihna on tullut kokonaan ulos ja kelattu takaisin väärin päin. Käytä manuaalista hätälaskua. Toimita nostolaite huoltoon.

Importante

Il presente manuale dell'utente contiene importanti istruzioni e informazioni di sicurezza relative all'utilizzo dell'imbracatura e degli accessori.

Nel presente manuale, il cliente è la persona che viene sollevata. L'operatore è la persona che aziona il sistema di sollevamento.



Questo simbolo indica un'informazione importante relativa alla sicurezza. Seguire attentamente queste istruzioni.



Leggere il manuale dell'utente prima dell'uso.

È importante comprendere pienamente il contenuto del manuale dell'utente prima di utilizzare l'attrezzatura.

Visitare www.etac.com per scaricare la versione più recente della documentazione.

Molift Air 200/350

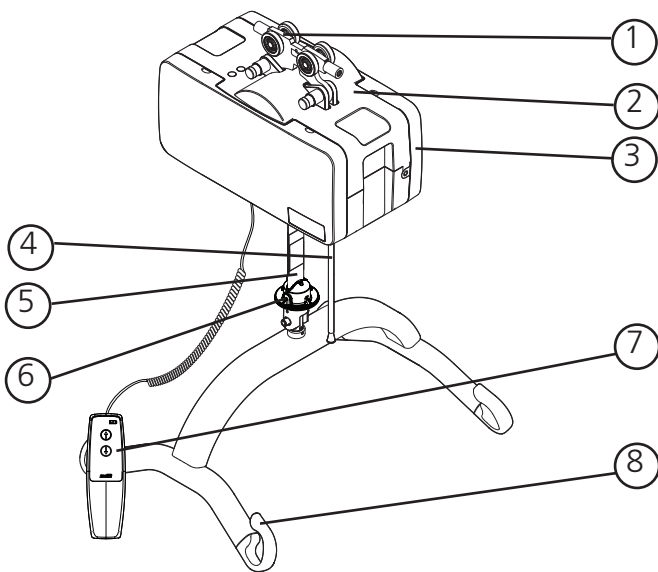

Componenti del sollevatore:

1. Carrello
2. Sollevatore
3. Coperchi laterali
4. Arresto di emergenza/Discesa di emergenza
5. Cinghia di sollevamento
6. Perno a rilascio rapido
7. Pulsantiera
8. Barra per imbracatura

Informazioni su Molift Air

Molift Air è un sistema di sollevamento a soffitto resistente e stabile che permette a pazienti e degenti di essere trasferiti in modo comodo e sicuro. È ideale per i trasferimenti laterali, per permettere al paziente di sedersi e di alzarsi in piedi nonché per situazioni di allenamento alla mobilità, in combinazione con la gamma completa di accessori Molift.

Molift Air comprende un motore molto leggero che, in combinazione con l'attacco a rilascio rapido, facilita la gestione del sistema di sollevamento durante il montaggio e la manutenzione.

Informazioni generali



Dichiarazione di conformità CE
Il prodotto e i relativi accessori descritti nelle presenti istruzioni per l'uso (IFU) sono conformi al regolamento (UE) 2017/745 del 5 aprile 2017 - come dispositivo medico, classe di rischio I.

Il prodotto è stato testato e approvato da terzi secondo le norme IEC 60601-1, IEC 60601-1-2 e EN/ISO 10535:2006. Qualsiasi incidente grave che si verifichi in relazione al dispositivo deve essere segnalato al produttore e all'autorità competente dello Stato membro in cui risiede l'utente e/o il paziente.

Condizioni di utilizzo

Il sollevamento e il trasferimento di un cliente presentano sempre determinati rischi, pertanto è consentito utilizzare l'attrezzatura e gli accessori descritti nel presente manuale dell'utente esclusivamente a personale in possesso dell'adeguata formazione. Il sistema a binari deve essere installato da personale certificato in conformità alle relative istruzioni di installazione. Il sistema di sollevamento non è ideato per essere impiegato dal cliente che viene sollevato.

Modifiche e utilizzo di componenti fabbricati da altri produttori.

Si consiglia di utilizzare solamente componenti e pezzi di ricambio Molift. Se vengono apportate modifiche al prodotto, la dichiarazione di conformità e la garanzia Etac perdono di validità. Etac non è responsabile di eventuali danni o incidenti che possano verificarsi quando si utilizzano componenti di altri produttori. L'utilizzo di accessori, componenti rimovibili e materiali non elencati nel presente manuale dell'utente può essere pericoloso.



L'apertura del sollevatore e degli accessori per le operazioni di assistenza e riparazione è consentita esclusivamente a personale certificato. Rischio di lesioni dovute a componenti rotanti e rischio di scosse elettriche.



Garanzia
Garanzia di 2 anni per difetti di fabbricazione e dei materiali dei nostri prodotti.
Garanzia di un anno per le batterie.
Consultare www.etac.com per i termini e le condizioni.

Identificazione del prodotto





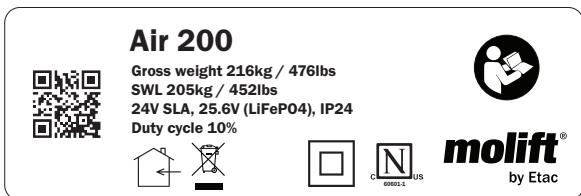













Etichetta del prodotto

L'etichetta del prodotto presenta un codice a barre con codice articolo, numero di serie e data di fabbricazione:



Etichette di avvertenza e simboli

Simboli usati sul prodotto, descritti in maggiore dettaglio:

- | | | | |
|-------------------------------------------------------------------------------------|-----------------------------------------------------------------------|-------------------------------------------------------------------------------------|---------------------|
|  | Classe II, doppio isolamento |  | Manufacturer |
|  | Marchio CE |  | Date of manufacture |
|  | Fare riferimento al manuale dell'utente |  | Catalogue number |
|  | Solo per uso in interni |  | Serial number |
|  | Peso massimo paziente |  | Medical Device |
|  | Non smaltire nei rifiuti generici | | |
|  | Arresto di emergenza/
Discesa di emergenza | | |
|  | Spia di assistenza | | |
|  | Spia della batteria | | |
|  | Simbolo dello strumento esagonale per la discesa manuale di emergenza | | |
|  | Marchio dell'organismo di certificazione | | |
|  | Limiti di umidità | | |
|  | Limiti di pressione atmosferica | | |
|  | Limiti di temperatura | | |

Dati tecnici

Carico di lavoro sicuro (SWL)

Molift AIR 200: 205 kg (450 libbre)

Molift AIR 350: 350 kg (771 libbre)

Peso dell'unità:

Telaio batteria incl., barra per imbracatura escl.:

8,56 kg (18,87 libbre)

Barra per imbracatura media a 4 punti: 2,2 kg/4,8 libbre

Batteria:

Codice articolo: 2920204 25,6 V LiFePO4 2,4 Ah

Codice articolo: 2920007 12 V SLA 2,9 Ah

Caricabatterie (il sistema IRC si applica solo al modello Molift Air 350):

Caricatore per pulsantiera, Mascot - tipo 3743

Codice articolo: 2540100

100–240 V CA, 50–60 Hz max 0,5 A

Uscita 0,9 A

Alimentatore IRC, Mascot - tipo 3721

Codice articolo: 2610119

Ingresso: 100–240 V CA, 50–60 Hz max 1 A

Uscita: 24 V CC 1,75 A/42 W

Caricatore IRC, Mascot - tipo 3844

Codice articolo: 2640200

Ingresso: 20–30 V CC 1,3 A

Uscita: 0,5 A

Velocità di sollevamento

60 mm/s (2,36 pollici/s)

con un carico di 75 kg (165,35 libbre)

Velocità del motore di propulsione

0,2 m/s (7,87 pollici/s)

Classe di protezione

Pulsantiera IP24

Motore di elevazione IP24

Sound pressure

52 dBA

Sound power (L_{WA})

63 dB

Forza di esercizio dei pulsanti

Pulsanti sul telecomando: 3,4 N

Materiale:

Alluminio, plastica, acciaio

Durata prevista:

Il sollevatore ha una durata prevista di 30.000 cicli con carico di lavoro sicuro o 10 anni.

Dimensioni:

L x P x A (lunghezza, profondità, altezza senza carrello)

36 x 19 x 19,5 cm

(14,2 x 7,5 x 7,7 pollici)

A Ampiezza del sollevamento Air 200:

300 cm (118 pollici)

Ampiezza del sollevamento Air 350:

260 cm (102 pollici)

B (Distanza minima dal soffitto al punto di attacco della barra per imbracatura) 32,7 cm (12,7/8 pollici)

Per ulteriori informazioni sui dati tecnici e sulle modalità di assistenza e riparazione, consultare il manuale tecnico.

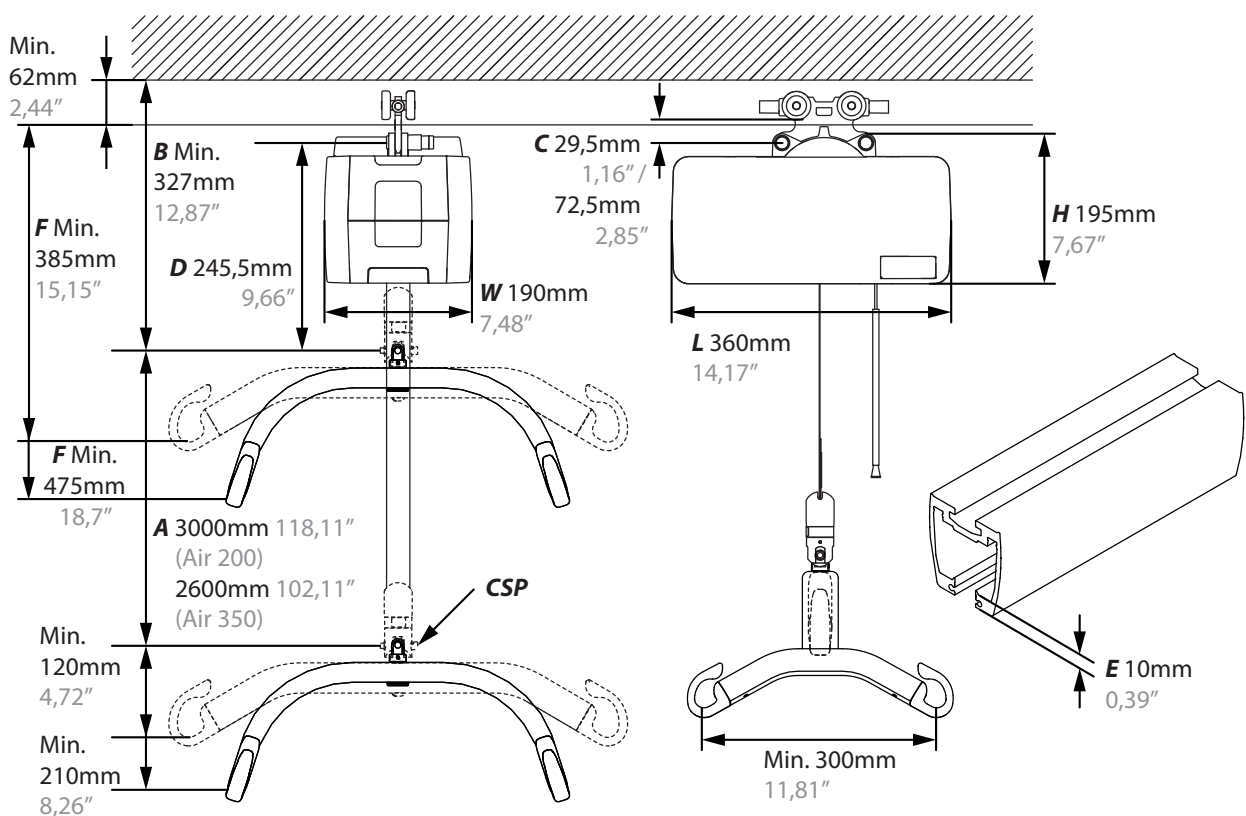

Installazione

Sul sollevatore è indicato il carico di lavoro sicuro (Safe Working Load - SWL) che non deve superare la capacità massima di carico dei sistemi a binari.



Il sistema a binari può essere installato esclusivamente da personale certificato secondo le relative istruzioni di installazione.



Non iniziare a utilizzare il sollevatore prima di aver completato la verifica secondo la checklist post-installazione.

Installazione del carrello

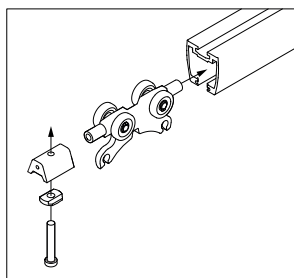

Montaggio del carrello nel sistema a binari. Rimuovere il finecorsa e inserire il carrello nel binario. Montare il finecorsa e assicurarsi che sia fissato saldamente. Consultare il documento BM4401 per i dettagli dell'installazione.



Assicurarsi che i finecorsa siano montati a tutte le estremità del sistema a binari prima di utilizzare il sollevatore!

Installazione del sistema di sollevamento



Fare attenzione quando si lavora ad altezze elevate. Si raccomanda la presenza di due o più installatori per evitare perdite di equilibrio e infortuni durante l'installazione!

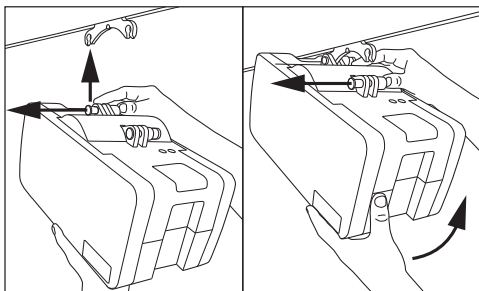

Montaggio del sistema di sollevamento sul carrello. Non sono necessari attrezzi. Il sistema di sollevamento ha due punti di collegamento.

Collegare innanzitutto il primo punto. Premere il pulsante completamente verso l'interno e posizionare il sistema di sollevamento sul punto di collegamento del carrello. Rilasciare il pulsante e assicurarsi che mostri chiaramente la parte verde prima di collegare il punto successivo.

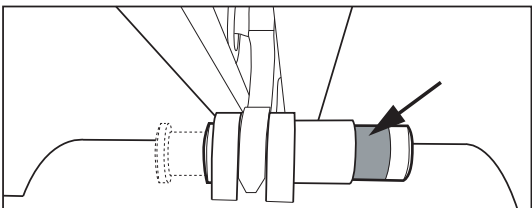

Assicurarsi che i pulsanti dei due punti di collegamento tornino completamente indietro e mostrino chiaramente la parte verde al termine dell'installazione. Il tubo e il cavo della discesa di emergenza possono essere tagliati per regolarli alla lunghezza (altezza) corretta.

Installazione

Usare la presente checklist per verificare, prima dell'utilizzo, la corretta installazione del sollevatore e il suo corretto e sicuro funzionamento.

- I finecorsa sul binario sono stati installati dopo il montaggio del carrello come descritto nel documento BM4401
- Accertarsi che il sollevatore sia fissato correttamente al binario e che il sistema di sollevamento non presenti componenti allentati.
- Effettuare un sollevamento con carico (60–80 kg).
- Accertarsi che la batteria sia completamente carica.

Utilizzo di Molift Air

Precauzioni generali di sicurezza

Utilizzare esclusivamente accessori e imbracature adattati al cliente, al tipo di disabilità, alla taglia, al peso e al tipo di trasferimento.

Rapporto lavoro pausa /Ciclo di lavoro.

Molift Air 200/350 non deve essere tenuto in funzione per più di due minuti di seguito (al massimo del carico) e deve essere tenuto a riposo per almeno 18 minuti. Ciclo di lavoro 10%. (Intermittenza a norma UNI EN ISO 10535)



Non posizionare il sollevatore in modo da rendere difficile scollegare il cavo di alimentazione di rete. Per isolare il sistema, scollegare il cavo di alimentazione dalla presa elettrica a parete.



Se la barra per imbracatura del sollevatore e l'unità di supporto del corpo hanno un diverso carico di lavoro sicuro (SWL), impiegare il carico massimo più basso tra i due.



I sistemi di sollevamento Molift devono essere utilizzati solamente per il sollevamento di clienti. Non utilizzarli per sollevare o spostare oggetti di qualsiasi tipo.

Prima dell'utilizzo/Verifica quotidiana

Ispezione da effettuarsi da parte dell'operatore ogni giorno o prima dell'utilizzo:

- Verificare che il sistema di sollevamento e il sistema a binari non presentino danni, difetti o deformazioni visibili
- Accertarsi che tutti i collegamenti della barra per imbracatura e i componenti removibili siano collegati e fissati correttamente
- Verificare il funzionamento del pulsante di arresto di emergenza e della funzione di discesa di emergenza
- Accertarsi che la spia della batteria o di assistenza non sia illuminata
- Accertarsi che la cinghia di sollevamento non presenti danni visibili o sfilacciature
- Effettuare una prova di funzionamento sulle funzioni del sistema di sollevamento e accertarsi che non produca rumori anomali

In caso vengano riscontrati danni o difetti, non utilizzare il sistema di sollevamento e designarlo come "fuori servizio". Nessun componente di Molift Air deve essere sottoposto a manutenzione o riparazione mentre è utilizzato con un paziente.

Pulsantiera

La pulsantiera è dotata di 2 pulsanti per il sollevamento e l'abbassamento o di 4 pulsanti se il sollevatore è dotato di un sistema di propulsione. La pulsantiera è dotata di una spia che si accende quando il livello della batteria è basso e il sistema di sollevamento deve essere ricaricato

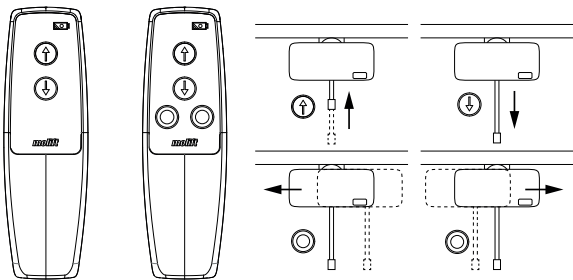

Non tirare la pulsantiera per spostare il sollevatore lungo il binario



Il sollevatore non è operativo se la pulsantiera è collegata a un caricabatteria. Scollegare la pulsantiera dal caricabatteria prima di mettere in funzione il sollevatore.

Montaggio della barra per imbracatura

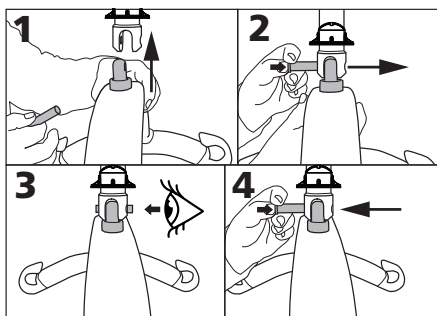

1. Allineare la barra per imbracatura nel punto di collegamento.
2. Spingere il pulsante sul perno di blocco e inserirlo completamente.
3. Accertarsi che il perno di blocco sia ben fissato.
4. Spingere e tenere premuto il pulsante sul perno di blocco, quindi tirare per rimuoverlo.

Arresto di emergenza/Discesa di emergenza

Arresto di emergenza

Attivazione e ripristino dell'arresto di emergenza:

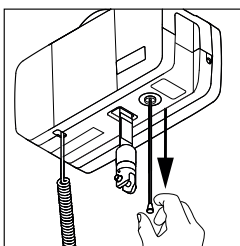

Tirare per attivare l'arresto di emergenza. Il pulsante fuoriesce e il sollevatore si arresta.

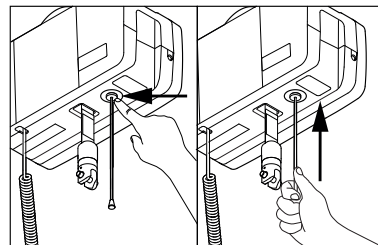

Spingere con un dito o utilizzare il tubicino sul cavo per spingere indietro il pulsante e ripristinare l'arresto di emergenza.

Discesa elettrica di emergenza

Tenere tirato per iniziare la discesa. Tenere finché il cliente non è abbassato e può essere sganciato dalla barra per imbracatura.

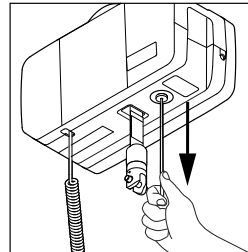

Utilizzare soltanto in caso di emergenza quando la pulsantiera non funziona!

Discesa manuale di emergenza



La discesa manuale di emergenza deve essere effettuata esclusivamente dal personale di assistenza!

All'interno del sistema di sollevamento si trova una chiave a brugola o una punta da trapano. Rimuovere la protezione per individuarla.

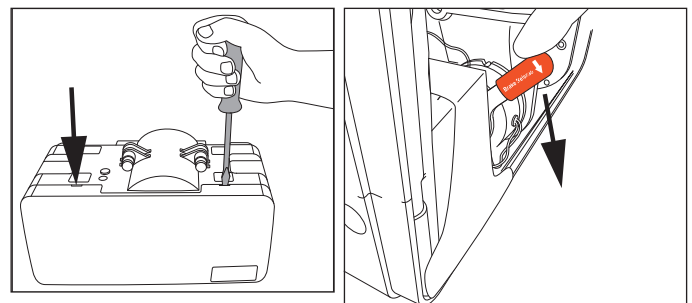

Premere verso il basso e spingere la protezione verso l'esterno inserendo un cacciavite piatto o una moneta nelle due fessure per aprire la protezione. Tirare l'impugnatura "Sblocco freno" verso il basso (solo nel modello Air 350).

Localizzare l'adesivo sul foro per la discesa manuale di emergenza. Praticare il foro o rimuovere l'adesivo e inserire l'attrezzo. Ruotare in senso antiorario per abbassare la cinghia di sollevamento. Si consiglia l'uso di un trapano.

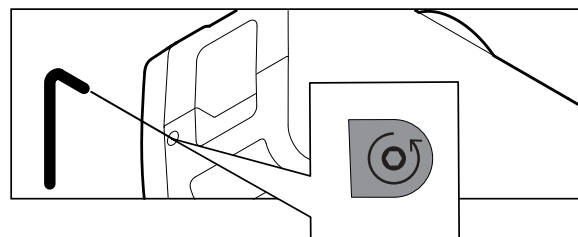

NON è necessario un intervento di assistenza se:

- 1) È noto il motivo per cui è stata usata la discesa manuale di emergenza pneumatica.

- 2) La cinghia non presenta danni.
 3) In seguito alla procedura di discesa manuale l'unità funziona normalmente.

Il nuovo meccanismo di disinserimento manuale del freno contribuirà a una minor sollecitazione dei componenti di sollevamento durante la discesa manuale di emergenza.

Se si è verificato un malfunzionamento dell'unità per motivi non noti, ed è stato usato il sistema di discesa manuale di emergenza, contattare l'assistenza.

Elettronica

Trasporto e conservazione

In caso di conservazione prolungata, si consiglia di attivare (estrarre) il pulsante di arresto di emergenza. Il sistema di sollevamento può essere conservato e trasportato a temperature comprese tra -25 e 70 °C.

Esercizio

Il sistema di sollevamento è ideato per essere impiegato a normali temperature ambiente (comprese tra +5 e +40 °C).

Pressione aria: 70–106 kPa

Umidità relativa: 15–90%

A seguito di trasporto o conservazione a temperature diverse da quelle indicate, lasciare il sistema di sollevamento in un ambiente con una temperatura adatta fino a raggiungere una temperatura idonea per il funzionamento.



Le apparecchiature elettromedicali richiedono speciali precauzioni in relazione alla compatibilità elettromagnetica (EMC). Le attrezzature di comunicazione radio portatili o mobili possono interferire con le apparecchiature elettromedicali e devono essere tenute a una distanza minima di 25 cm (10 pollici) dall'apparato elettronico del sistema di sollevamento.

Batterie

Molift Air 200/350 è disponibile con 2 batterie SLA da 12 V o una batteria LiFePO4 da 25,6 V.

La batteria SLA ha una durata utile prevista di circa 500 cicli di carica.

La batteria LiFePO4 ha una durata utile prevista di circa 2.000 cicli di carica.



Ricaricare la batteria al ricevimento e successivamente ogni sei mesi per evitare guasti alla batteria.



Smaltire le batterie come rifiuti speciali secondo i regolamenti e le disposizioni locali. Non smaltire nei rifiuti generici. La sostituzione delle batterie al litio o delle pile a combustibile effettuata da personale non qualificato può essere pericolosa.







	Simbolo della chiave/ Spia di assistenza
	Simbolo della batteria/ Spia della batteria

Il sistema elettrico dispone di una funzione di risparmio energetico che disattiva il sistema elettrico cinque minuti dopo l'ultimo utilizzo. Tutte le spie vengono spente.

Il sistema viene attivato premendo uno dei pulsanti di funzionamento presenti sulla pulsantiera.

Spia della batteria sul sollevatore

Quando la spia della batteria multilivello è a luce gialla fissa, il sistema di sollevamento ha carica sufficiente per almeno un ciclo di sollevamento completo a pieno carico. Quando la spia della batteria è a luce gialla lampeggiante, è solamente possibile abbassare la barra per imbracatura.

Spia della batteria	Livello della batteria	
	Verde	80% o superiore
	Verde	80–60%
	Verde	60–40%
	Verde	40–20%
	Gialla	20–0%
	Gialla lampeggiante	0%

Spia di assistenza/Ispezione periodica

L'apparato elettronico del sistema di sollevamento registra il peso sollevato e il numero di sollevamenti. Dopo un determinato periodo di esercizio, viene emesso un segnale per indicare che è necessario un intervento di assistenza.

Spia di assistenza	Modalità
Nessuna luce	Non occorre assistenza
Gialla	Occorre l'ispezione periodica
Verde lampeggiante	Richiedere assistenza
Rossa	Eseguire intervento di assistenza

Ambito dell'intervento di assistenza

L'intervento di assistenza comprende la sostituzione della cinghia di sollevamento e l'ispezione/sostituzione dei componenti usurati. Tale intervento deve essere eseguito da personale autorizzato. È richiesta l'assistenza quando la spia di assistenza è rossa (circa 5.000 sollevamenti in classe di peso 2). Contattare il rivenditore locale Etac o consultare il sito web etac.com per conoscere i partner di assistenza autorizzati.

Ricarica

Molift Air può essere ricaricato mediante pulsantiera con un caricabatterie o tramite il binario con caricatore integrato.

Spia di carica e spia di alimentazione

<i>Spia di carica</i>	<i>Modalità</i>
Verde lampeggiante	Nessun collegamento al sollevatore
Gialla	Ricarica
Gialla lampeggiante	Sovraccarica
Verde	Carica completa

<i>Spia di alimentazione</i>	<i>Modalità</i>
Blu	Collegato alla presa elettrica

Ricarica tramite pulsantiera

Il caricabatterie è collegato a una presa di corrente. Per la pulsantiera è disponibile un ancoraggio montato a parete. Fare attenzione a non danneggiare il cavo. Il caricatore può essere collegato alla presa in qualsiasi momento. Utilizzare solo caricatori Molift. La pulsantiera è dotata di una spia che si accende quando il livello della batteria è basso e il sistema di sollevamento deve essere ricaricato.

Caricatore per pulsantiera Molift Air: Codice articolo: 2540100

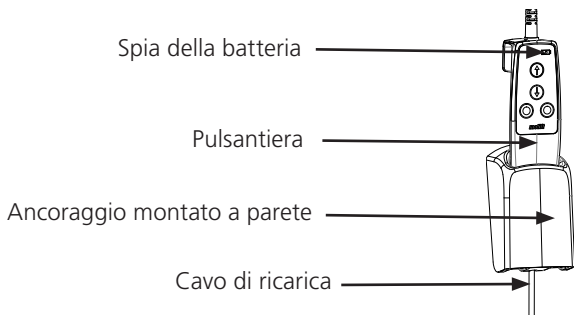

IRC - ricarica su binario (solo per il modello Molift Air 350)

Il sistema di sollevamento si ricarica tramite un caricatore integrato nel motore di elevazione per garantire una ricarica continua sull'intera lunghezza del sistema a binari.

Il sistema IRC di Molift Air dispone di un caricatore integrato collegato alla batteria, che deve essere installato assieme al carrello IRC in un sistema a binari con nastro conduttivo. Il carrello IRC è collegato al caricatore incluso nel sistema IRC di Molift Air ed è sempre in contatto con il nastro conduttivo che si trova all'interno del binario. L'alimentatore IRC è connesso al nastro conduttivo tramite il collegamento IRC alla fine del binario e fornisce energia al caricatore del sistema IRC di Molift Air.

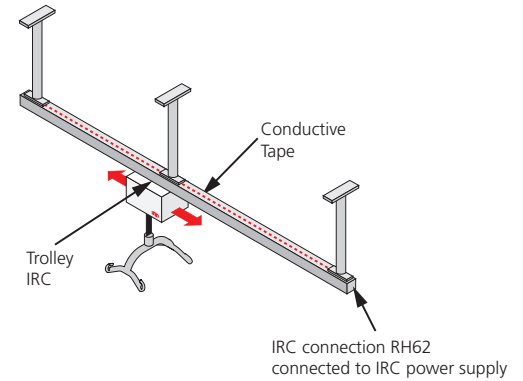

Il sistema IRC è adatto sia per sistemi a binari sia per sistemi a montante trasverso.

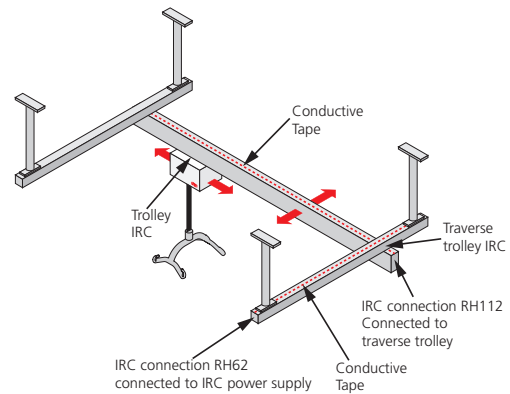

Alimentatore IRC

Codice articolo: 2510119

Caricatore 3844 CC/CC (parte del sistema IRC di Molift Air)

Codice articolo: 2640101

Trasferimento

Programmare con anticipo l'operazione di sollevamento per garantire che sia quanto più sicura e fluida possibile. Operare secondo principi di ergonomia. Valutare i rischi e prendere appunti. L'assistente è responsabile della sicurezza dell'utente.

Molift Air può essere usato con barre per imbracatura a 2 o 4 punti di fissaggio per diversi tipi di trasferimenti: in posizione seduta, sdraiata o in deambulazione.

Utilizzo delle imbracature

È importante che l'imbracatura sia stata testata con lo specifico utente e per la situazione di sollevamento prevista.



Leggere il manuale dell'utente relativo all'imbracatura prima dell'uso.



Non utilizzare imbracature danneggiate o usurate.

Imbracature di altri produttori

Si consiglia di utilizzare solo imbracature Etac o Molift. Etac non è responsabile di eventuali danni o incidenti che possano verificarsi quando si utilizzano imbracature di altri produttori.

Operazioni di sollevamento e abbassamento

Durante lo spostamento, rimanere a lato del cliente che si sta sollevando. Accertarsi che braccia e gambe non ostacolino la sedia, il letto, ecc. Mantenere il contatto visivo con il cliente per trasmettere sicurezza.

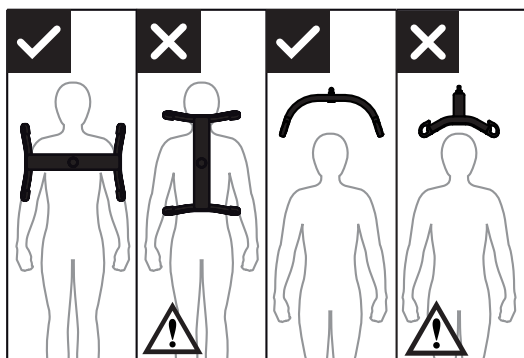

La barra per imbracatura a 4 punti deve essere sempre posizionata in modo da coprire tutto il cliente, per evitare che questi scivoli inavvertitamente fuori dall'imbracatura.

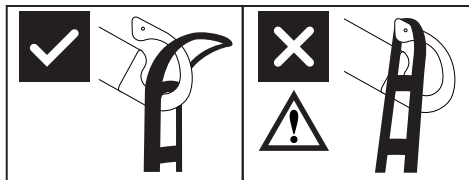

Il design del gancio della barra per imbracatura impedisce il distacco accidentale dell'imbracatura, se montato correttamente.

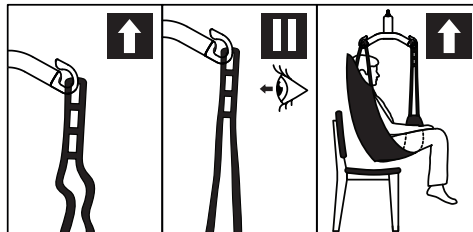

1. Verificare che l'imbracatura sia posizionata correttamente intorno al cliente e che i passanti siano montati correttamente nei ganci della barra per imbracatura.
2. Tendere le cinghie dell'imbracatura senza sollevare il cliente. Assicurarsi che i quattro passanti dell'imbracatura siano correttamente fissati per evitare che il cliente possa scivolare o cadere.
3. Sollevare il cliente ed eseguire il trasferimento.

Sensore di angolazione

Il sollevatore è dotato di una funzione di sicurezza della direzione che impedisce il sollevamento se l'angolazione della cinghia di sollevamento è eccessiva.

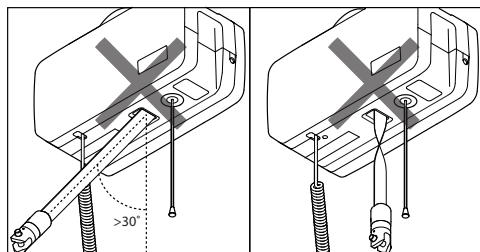

Se il sollevatore non risponde al pulsante "su" della pulsantiera, ciò potrebbe essere dovuto a un'angolazione eccessiva della cinghia di sollevamento oppure la cinghia potrebbe essere attorcigliata e il sensore attivo.

Accessori

Cavi e spine del caricabatterie.

Adattatore UE, codice articolo 2510365

Adattatore UK, codice articolo 2510366

Adattatore USA, codice articolo 2510367

Adattatore USA, codice articolo 2510368

Cavo UE, codice articolo 1140105

Cavo UK, codice articolo 1140106

Cavo USA, codice articolo 1140104

Cavo AUS, codice articolo 1140107

Supporto da parete per il caricabatteria, codice articolo 2610123

Barre per imbracatura

Molift Air può essere utilizzato con una barra per imbracatura a 2 o 4 punti di fissaggio.

Barra per imbracatura in alluminio

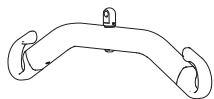

Piccola, 2 punti di fissaggio, alluminio, 350 mm,

Codice articolo: 2530115

Media, 2 punti di fissaggio, alluminio, 450 mm,

Codice articolo: 2530120

Grande, 2 punti di fissaggio, alluminio, 550 mm,

Codice articolo: 2530125

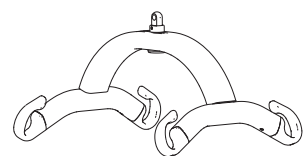

Piccola, 4 punti di fissaggio, alluminio, 350 mm,

Codice articolo: 2530210

Media, 4 punti di fissaggio, alluminio, 450 mm,

Codice articolo: 2530211

Grande, 4 punti di fissaggio, alluminio, 550 mm,

Codice articolo: 2530212

XL, 4 punti di fissaggio, alluminio, 650 mm,

Codice articolo: 2530213

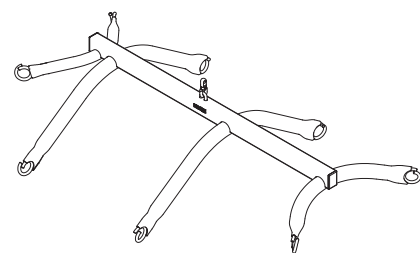

Barra per imbracatura a 8 punti per barella in tessuto, acciaio

Codice articolo: 2140003

Bilancia

Set bilancia Molift (senza barra per imbracatura)

Codice articolo: 1840000

Può essere combinata con tutte le barre per imbracatura compatibili Molift Air. La bilancia è approvata come dispositivo di Classe III. La bilancia è anche in grado di calcolare l'IMC (indice di massa corporea) con un semplice tocco. Leggere il manuale a corredo della bilancia prima dell'uso.

Imbracature

Molift offre un'ampia gamma di imbracature per diversi tipi di trasferimenti. La serie di imbracature RgoSling di Molift è progettata per essere utilizzata in combinazione con una barra per imbracatura a 4 punti, ma funziona anche con una barra per imbracatura a 2 punti. Consultare l'elenco delle combinazioni nel manuale dell'utente dell'imbracatura per la corretta combinazione di imbracatura e barra per imbracatura.

La serie di imbracature RgoSling di Molift è disponibile nelle misure da XXS a XXL, sia nella versione in poliestere che nella versione in rete di poliestere. L'elenco completo delle imbracature e delle barre per imbracatura è disponibile su etac.com.

RgoSling Mediumback imbottita (XS-XXL)

RgoSling Highback imbottita (XS-XXL)

RgoSling Mediumback in rete (XXS-XXL)

RgoSling Highback in rete (XXS-XXL)

RgoSling Toilet Lowback (XXS-XXL)

RgoSling Toilet Highback (XXS-XXL)

RgoSling Ampu Mediumback (XXS-XXL)

RgoSling Ampu Highback (XXS-XXL)

RgoSling Ambulating Vest

RgoSling Comfort Highback (S-L)

RgoSling Fabric Stretcher

Accessori:

Passanti di estensione per Rgosling

Codice articolo: 1721600

Cinghia inguinale RgoSling Ambulating Vest (XXS-XL)

Pulizia/Disinfezione

Effettuare regolarmente la pulizia. Pulire le superfici con un panno umido utilizzando un apposito detergente con pH neutro. Non utilizzare solventi o detersivi aggressivi, che potrebbero danneggiare le superfici del sistema di sollevamento. Per la disinfezione, quando necessario, utilizzando alcool isopropilico. Evitare l'impiego di prodotti di pulizia abrasivi. Verificare il funzionamento dell'arresto di emergenza e della funzione di discesa di emergenza dopo la pulizia. Non esporre il sistema di sollevamento ad acqua corrente.



Accertarsi di non danneggiare o rimuovere le etichette durante la pulizia.



Il sollevatore e la pulsantiera rientrano nella classe di protezione IP24, la quale indica una protezione contro l'accesso a componenti pericolosi da parte di corpi solidi di diametro superiore a 12,5 mm e una protezione contro le cadute di gocce d'acqua o pioggia fino a 60° dalla verticale.



L'assistente e il cliente sono esposti ai seguenti materiali: Polipropilene e poliestere (imbracature*), PC/ABS (pulsantiera e copertura del sollevatore), alluminio verniciato a polvere, zinco verniciato a polvere (barre per imbracatura).

* = parte applicata



I clienti o gli assistenti esposti a polipropilene e poliestere possono in rari casi soffrire di reazioni allergiche quali irritazioni cutanee, leggero prurito e fragilità cutanea.

Ricondizionamento

Seguire la procedura di pulizia e installazione, completare l'ispezione periodica e usare la checklist post-installazione per rimettere in servizio il sistema di sollevamento.

Riciclaggio

Fare riferimento alle "Istruzioni sul riciclaggio" per un corretto smaltimento del prodotto. Questo documento è disponibile su www.etac.com.

Ricambi

Un elenco dei ricambi è disponibile su richiesta.

Ambito dell'ispezione periodica

L'ispezione periodica è un esame visivo (in particolare della struttura di sostegno del carico del sistema di sollevamento e del meccanismo di sollevamento, compresi attacchi, freni, comandi, dispositivi di sicurezza e dispositivi di sostegno delle persone) in base al Rapporto di ispezione periodica di Molift Air 200 e 350. Consultare il sito www.etac.com.



In caso di problemi che potrebbero mettere a rischio la sicurezza delle persone, il sistema di sollevamento deve essere messo immediatamente fuori servizio e contrassegnato come "guasto". Non utilizzare il sistema di sollevamento finché non è stato riparato. Comunicare gli eventuali problemi al proprio rivenditore/distributore Molift/Etac locale.

L'ispezione periodica deve essere effettuata almeno una volta all'anno o con maggiore frequenza se richiesto dalle disposizioni locali. L'ispezione deve essere eseguita da personale di assistenza autorizzato da Etac. Contattare Etac all'indirizzo molift@etac.com per informazioni sulla formazione e sulle autorizzazioni oppure per conoscere i partner di assistenza autorizzati.

Durante l'esecuzione dell'ispezione periodica, il manutentore dovrà compilare il rapporto per Molift Air. I rapporti devono essere conservati dalla persona o dalle persone responsabili della manutenzione del sistema di sollevamento. Se l'ispezione rileva difetti e danni, il sistema di sollevamento deve essere messo immediatamente fuori servizio e designato chiaramente con "fuori servizio" fino alla riparazione.

Risoluzione dei problemi

Problema	Possibile causa/ Intervento
Il sistema di sollevamento non risponde agli interventi sulla pulsantiera	È stato attivato l'arresto di emergenza. Disattivarlo spingendo indietro il pulsante.
	L'apparato elettronico è surriscaldato. Attendere che si raffreddi.
	La pulsantiera non è collegata correttamente. La pulsantiera, la spina o il cavo potrebbero essere danneggiati e devono essere sostituiti.
Il sistema di sollevamento non risponde al pulsante "su" della pulsantiera	Il sensore di angolazione della cinghia di sollevamento è stato attivato. Regolare la cinghia di sollevamento o spostare il sollevatore per ridurre l'angolazione della cinghia.
Quando si utilizza la discesa elettrica di emergenza, la cinghia di sollevamento si sposta verso l'alto.	La cinghia di sollevamento è fuoriuscita completamente ed è stata avvolta scorrettamente. Utilizzare la discesa manuale di emergenza. Inviare il sistema di sollevamento in assistenza.

Important

Ce manuel d'utilisation contient des instructions de sécurité importantes et des informations relatives à l'utilisation du harnais et des accessoires.

Dans ce manuel, le « client » est la personne soulevée.

Le « soignant » est la personne actionnant le lève-personne.



Ce symbole signale des informations importantes liées à la sécurité. Suivre attentivement ces instructions.



Lisez le manuel d'utilisation avant toute utilisation !
Il est important de comprendre parfaitement le contenu du manuel d'utilisation avant de tenter d'utiliser l'équipement.

Rendez-vous sur www.etac.com pour télécharger la documentation et vous assurer que vous disposez bien de la dernière version.

Molift Air 200/350

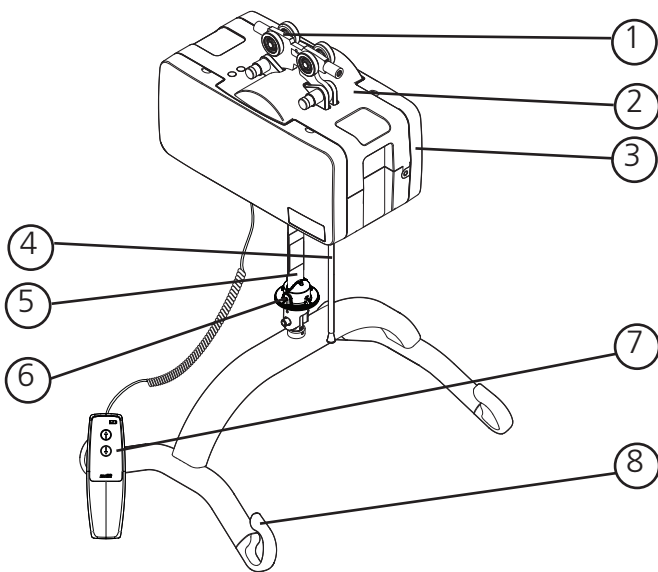

Composants du lève-personne :

1. Chariot
2. Treuil
3. Capots latéraux
4. Arrêt d'urgence/abaissement d'urgence
5. Courroie de levage
6. Goupille de déverrouillage rapide
7. Commande manuelle
8. Barre d'élingue

À propos de Molift Air

Molift AIR est un lève-personne fixé au plafond, robuste et au fonctionnement fluide, qui permet de transférer les patients et résidents de façon sûre et confortable. Il est destiné aux transferts latéraux et en position assise ainsi qu'aux situations de verticalisation et d'entraînement à la marche, en particulier lorsqu'il est utilisé avec le programme d'accessoires complet de Molift.

Molift AIR comprend un moteur très léger qui, associé au système de raccord à déverrouillage rapide, facilite la manipulation pendant l'installation et l'entretien.

Généralités



Déclaration CE

Le produit et ses accessoires, décrits dans le présent mode d'emploi, sont conformes au règlement (UE) 2017/745 du 5 avril 2017 à titre de dispositif médical de classe I.
Le produit a été testé et approuvé par un organisme tiers conformément aux normes CEI 60601-1, CEI 60601-1-2 et EN/ISO 10535:2006.
Tout incident grave survenant en lien avec le dispositif doit être signalé au fabricant et à l'autorité compétente de l'État membre dans lequel l'utilisateur et/ou le patient est établi.

Conditions d'utilisation

Le levage et le transfert d'un client présentent toujours un risque et seul le personnel qualifié est autorisé à utiliser l'équipement et les accessoires présentés dans ce manuel d'utilisation. Le système de rail doit être installé par du personnel certifié conformément aux instructions d'installation en vigueur. Le lève-personne n'est pas conçu pour être actionné par le client soulevé.

Modifications et utilisation de composants conçus par d'autres fabricants

Nous recommandons d'utiliser uniquement des composants et pièces détachées Molift. La déclaration de conformité n'est pas valable et Etac ne prend pas en charge la garantie si des modifications sont apportées au produit. Etac ne peut être tenu responsable de pannes ou d'accidents susceptibles de se produire lors de l'utilisation de composants d'autres fabricants. L'utilisation d'accessoires, de pièces détachables et de matériaux non répertoriés dans le présent manuel de l'utilisateur peut constituer un danger.



Seul du personnel certifié est autorisé à ouvrir le treuil ou les accessoires afin de réaliser des opérations d'entretien ou de réparation. Risque de blessure causée par les pièces rotatives et risque de décharge électrique.



Avis de garantie

Garantie de deux ans contre les vices de fabrication et les défauts matériels de nos produits.
Garantie d'un an pour la batterie.
Pour connaître les conditions générales, veuillez consulter le site www.etac.com.

Identification du produit





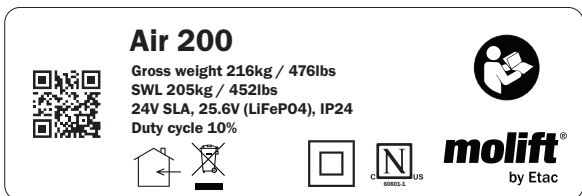













Étiquette du produit

Le code-barres de l'étiquette du produit contient les numéros d'article et de série, ainsi que la date de fabrication du produit :



Étiquettes d'avertissement et symboles

Symboles utilisés sur le produit, expliqués en détail :

-  Classe II, double isolation
-  Marquage CE
-  Consulter le manuel d'utilisation
-  Utilisation en intérieur uniquement
-  Poids max. de l'utilisateur
max 255 kg / max 560 lbs
-  Ne pas jeter avec les déchets ménagers
-  Arrêt d'urgence/
abaissment d'urgence
-  Témoin d'entretien
-  Témoin de batterie
-  Symbole d'outil à six pans pour l'abaissment d'urgence
manuel
-  Marquage de l'organisme de certification
-  Limites d'humidité
-  Limites de pression atmosphérique
-  Limites de température
-  Manufacturer
-  Date of manufacture
YYYY-MM-DD
-  REF Catalogue number
-  SN Serial number
-  MD Medical Device

Caractéristiques techniques

Charge maximale d'utilisation (CMU)

Molift AIR 200 : 205 kg (450 lbs)

Molift AIR 350 : 350 kg (771 lb)

Poids de l'unité :

Châssis, avec batterie et sans barre d'élingue :
8,56 kg (18,87 lb)

Barre d'élingue Medium à 4 points : 2,2 kg/4,8 lb

Batterie :

Art. : 2920204 25,6 V LiFePO4 2,4 Ah

Art. : 2920007 12 V SLA 2,9 Ah

Chargeur de batterie (IRC uniquement compatible avec Molift Air 350) :

Chargeur de la commande manuelle, Mascot – type 3743

Art. n° : 2540100

100-240 V CA, 50-60 Hz max. 0,5 A

Sortie : 0,9 A

Alimentation électrique IRC, Mascot - type 3721

Art. n° : 2610119

Entrée : 100-240 V CA, 50-60 Hz max. 1,0 A

Sortie : 24 V CC 1,75 A/42 W

Chargeur IRC, Mascot - type 3844

Art. n° : 2640200

Entrée : 20-30 V CC 1,3 A

Sortie : 0,5 A

Vitesse de levage

60 mm/seconde (2,36 pouces/seconde)
avec une charge de 75 kg (165,35 lb)

Vitesse du moteur à propulsion

0,2 m/seconde (7,87 pouces/seconde)

Classe de protection

Commande manuelle IP24

Moteur de levage IP24

Sound pressure

52 dBA

Sound power (L_{WA})

63 dB

Force nécessaire à l'actionnement des boutons

Boutons du boîtier de contrôle : 3,4 N

Matériau :

Aluminium, plastique, acier

Durée de vie prévue :

Le treuil a une durée de vie prévue de 30 000 cycles (CMU) ou ans.

Dimensions :

L x l x H (longueur, largeur, hauteur sans chariot)

36 x 19 x 19,5 cm

(14,2 x 7,5 x 7,7 pouces)

A Intervalle de levage Air 200 :

300 cm (118 pouces)

Intervalle de levage Air 350 :

260 cm (102 pouces)

B (distance minimale entre le plafond et le point de

raccordement de la suspension) 32,7 cm (12,78 pouces)

Pour en savoir plus sur les caractéristiques techniques, comment réaliser l'entretien et les réparations, reportez-vous au manuel technique.

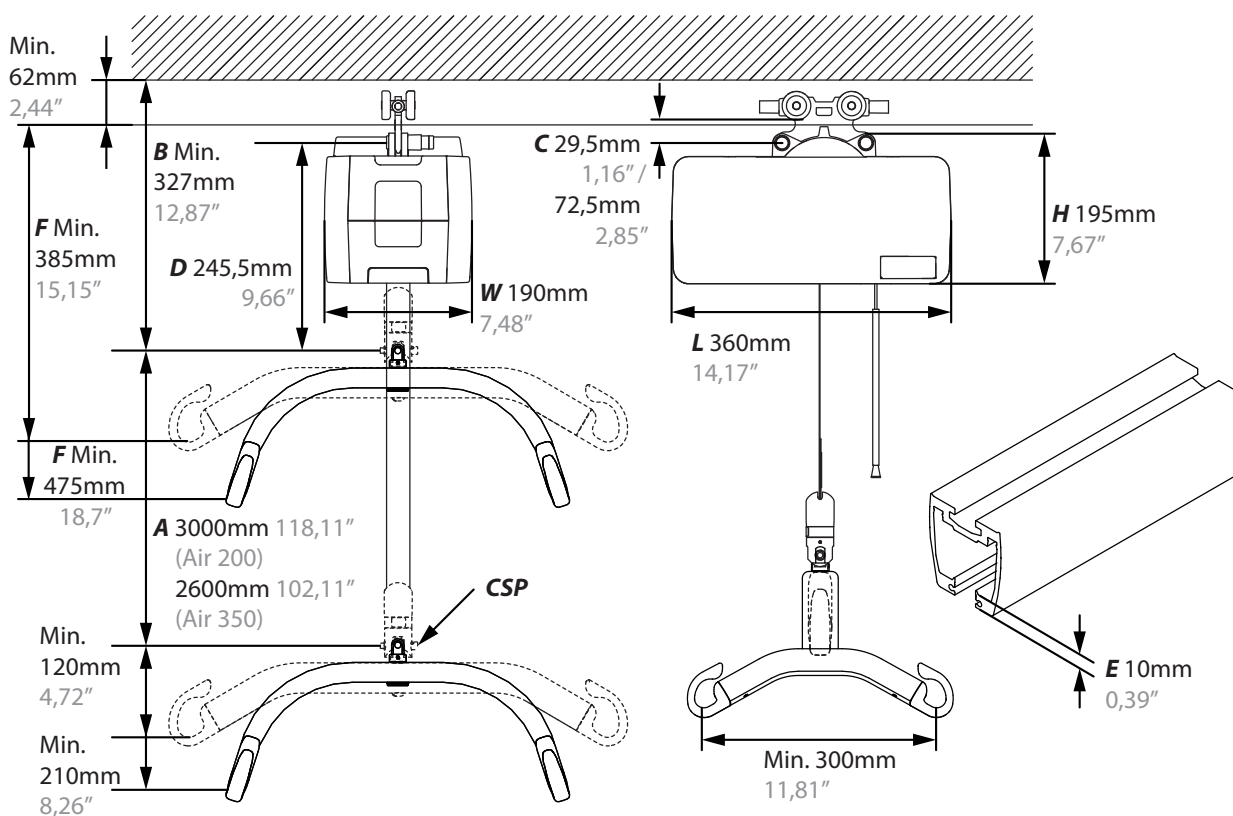

Installation

La charge maximale d'utilisation (CMU) est indiquée sur le treuil et ne doit pas dépasser la capacité de charge maximale du système de rail.



Le système de rail peut être installé uniquement par du personnel certifié conformément aux instructions d'installation en vigueur.



Terminez le contrôle indiqué par la liste de vérification post-installation avant de commencer à utiliser le treuil.

Installation du chariot

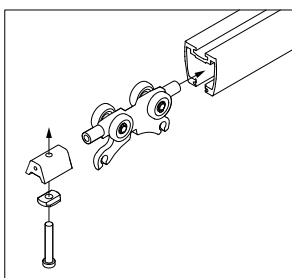

Montage du chariot dans le système de rail. Ôtez la butée et insérez le chariot dans le rail. Montez la butée et assurez-vous qu'elle est solidement fixée. Reportez-vous à BM4401 pour les instructions d'installation détaillées.



Assurez-vous que les butées sont montées à chaque extrémité du système de rail avant d'utiliser le treuil !

Installation du lève-personne



Soyez prudent lorsque vous travaillez en hauteur. Nous recommandons d'être au moins deux pour procéder à l'installation, afin de prévenir toute perte d'équilibre ou blessure !

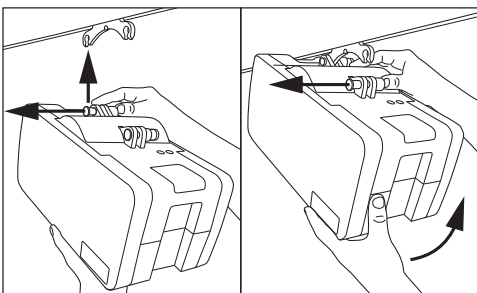

Montage du lève-personne sur le chariot. Pas d'outils nécessaires. Le lève-personne présente deux points de raccordement.

Raccordez d'abord un point. Enfoncez entièrement le bouton et placez le lève-personne dans le point de raccordement sur le chariot. Relâchez le bouton et veillez à ce qu'il soit vert avant de connecter le point suivant.

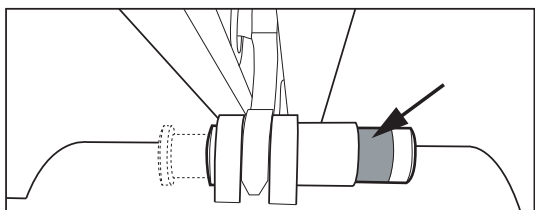

Assurez-vous que les deux boutons de point de raccordement se remettent complètement en place et apparaissent clairement en vert après l'installation. Il est possible d'ajuster le tube et le cordon d'abaissement d'urgence à la longueur appropriée (hauteur) en les coupant.

Installation

Utilisez cette liste de vérification pour vous assurer avant toute utilisation que le treuil est installé correctement et peut fonctionner convenablement et en toute sécurité.

- Les butées sur le rail sont installées une fois le chariot monté, comme décrit dans BM4401.
- Assurez-vous que le treuil est correctement fixé au rail et qu'aucune pièce n'est lâche sur le lève-personne.
- Réalisez un levage avec charge (60-80 kg).
- Assurez-vous que la batterie est complètement chargée.

Comment utiliser Molift Air

Précautions générales relatives à la sécurité

N'utilisez que des accessoires et harnais adaptés au client, à son type de handicap, à sa taille, à son poids, ainsi qu'au type de transfert.

Intervalles de fonctionnement et de pause.

Molift Air 200/350 ne doit pas fonctionner en continu pendant plus de 2 minutes (sous charge maximale) et doit rester au repos pendant au moins 18 minutes. Pourcentage d'utilisation : 10 %. (Intervalles conformes à la norme ISO-EN 10535)



Ne placez pas le treuil dans une position qui rend difficile le débranchement du câble secteur. Pour isoler le système, retirez le câble secteur de la prise électrique murale.



Si la charge maximale d'utilisation (CMU) diffère entre la barre d'élingue du treuil et l'unité de soutien du corps, respectez toujours la charge maximale la plus faible.



Les lève-personnes Molift peuvent uniquement être utilisés pour soulever des clients. N'utilisez jamais le lève-personne pour soulever ou déplacer des objets d'aucune sorte.

Vérifications quotidiennes/avant utilisation

Contrôles à réaliser quotidiennement ou avant toute utilisation par le soignant :

- Vérifiez que le lève-personne et le système de rail ne présentent aucun dommage, défaut ou déformation visible.
- Assurez-vous que la barre d'élingue et toutes les pièces détachables sont correctement connectées et fixées.
- Testez le bouton d'arrêt d'urgence et l'abaissement d'urgence.
- Vérifiez que les témoins d'entretien et de batterie ne sont pas allumés.
- Assurez-vous que la sangle de levage ne présente aucun signe de dommage ou d'effilochage.
- Testez les fonctions du lève-personne et assurez-vous que le lève-personne ne fait pas de bruit anormal.

En présence de défauts, l'appareil doit être mis hors d'état de fonctionnement et marqué « hors service ». Aucune pièce du Molift Air ne doit être entretenue ou réparée lorsqu'un patient est installé sur l'appareil.

Commande manuelle

La commande manuelle est munie de 2 boutons destinés au levage et à l'abaissement ou de 4 boutons si le treuil est équipé d'un système de propulsion. La commande manuelle présente un témoin lumineux qui s'allume lorsque le niveau de la batterie est faible et que le lève-personne doit être chargé.

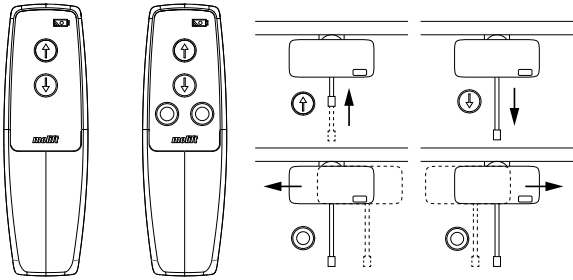

Ne tirez pas sur la commande manuelle pour déplacer le treuil le long du rail.



La levée ne fonctionne pas si la commande manuelle est connectée à un chargeur. Débrancher la commande manuelle du chargeur avant d'utiliser le système de levée.

Montage de la barre d'élingue

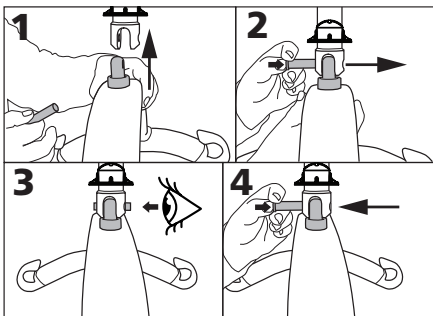

1. Alignez la barre d'élingue avec le point de raccordement.
2. Appuyez sur le bouton de la goupille de verrouillage et enfoncez-le complètement.
3. Assurez-vous que la goupille de verrouillage est correctement fixée.
4. Appuyez sur le bouton de la goupille de verrouillage et maintenez-le enfoncé, puis tirez pour retirer la goupille de verrouillage.

Arrêt d'urgence/abaissement d'urgence

Arrêt d'urgence

Activation et réinitialisation de l'arrêt d'urgence :

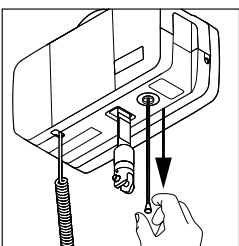

Tirez pour activer l'arrêt d'urgence. Le bouton sort et le treuil s'arrête.

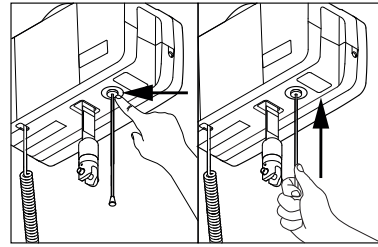

Appuyez avec le doigt ou utilisez le tube sur le cordon pour remettre le bouton en position afin de réinitialiser l'arrêt d'urgence.

Abaissement d'urgence électrique

Tirez jusqu'à ce que l'abaissement s'enclenche. Maintenez jusqu'à ce que le client soit abaissé et puisse être détaché de la barre d'élingue.

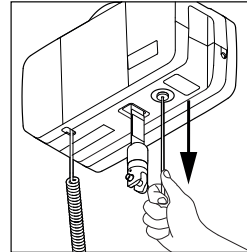

Uniquement pour les situations d'urgence, lorsque la commande manuelle ne fonctionne pas !

Abaissement d'urgence manuel



L'abaissement manuel d'urgence doit uniquement être réalisé par le personnel d'entretien !

Une clé Allen ou une mèche de perceuse électrique est incluse dans le lève-personne. Retirez le capot pour la localiser.

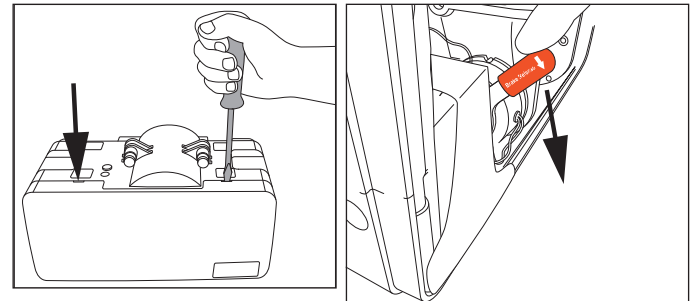

Appuyez et poussez le capot vers l'extérieur en insérant un tournevis plat ou une pièce de monnaie dans les deux fentes pour ouvrir le capot. Baissez la poignée de desserrage du frein (seulement pour Air 350).

Repérez l'autocollant apposé sur l'orifice de l'abaissement d'urgence manuel. Perforez l'autocollant au niveau de l'orifice ou ôtez-le et insérez l'outil. Tournez dans le sens inverse des aiguilles d'une montre pour abaisser la courroie de levage. L'utilisation d'une perceuse électrique est recommandée.

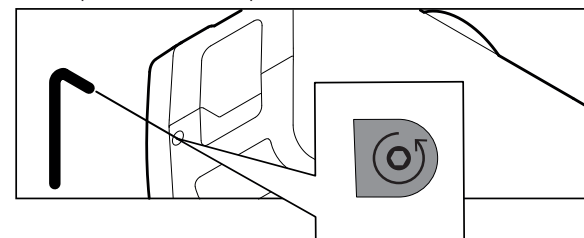

Une opération d'entretien n'est PAS nécessaire si :

- 1) l'abaissement d'urgence manuel de l'Air est utilisé pour une raison connue, et si
- 2) la courroie n'est pas endommagée, et si

3) l'unité fonctionne normalement après la procédure d'abaissement d'urgence manuel.

Le nouveau système de neutralisation du freinage contribue à éviter la nécessité d'une opération d'entretien grâce à une moindre sollicitation des composants du lève-personne en cas d'abaissement d'urgence manuel.

Si l'unité a subi un dysfonctionnement dont la raison est inconnue et si le système d'abaissement d'urgence manuel a été utilisé, une opération d'entretien est nécessaire.

Système électronique

Transport et stockage

En cas de stockage prolongé, il est recommandé d'activer le bouton d'arrêt d'urgence (bouton sorti). Vous pouvez stocker et transporter le lève-personne à des températures comprises entre -25 et 70 °C.

Fonctionnement

Le lève-personne est destiné à une utilisation à des températures ambiantes standard (+5 à +40 °C).

Pression de l'air : 70 - 106 kPa

Humidité relative : 15 - 90 %

Après un stockage ou un transport à d'autres températures, laissez le lève-personne dans une pièce présentant une température adéquate jusqu'à ce qu'il atteigne une température de fonctionnement sûre.



Les équipements électromédicaux nécessitent des précautions spéciales en matière de compatibilité électromagnétique (CEM). Les équipements de radiocommunication portables ou mobiles peuvent affecter les équipements électromédicaux et doivent rester à au moins 25 cm (10 pouces) du système électronique du lève-personne.

Batteries

Molift Air 200/350 est disponible avec une batterie 2 x 12 V SLA ou une batterie 25,6 V LiFePO4.

La batterie SLA présente une durée de vie de 500 cycles de charge environ.

La batterie LiFePO4 présente une durée de vie de 2 000 cycles de charge environ.





Rechargez la batterie à sa réception, puis rechargez-la tous les six mois, pour éviter toute défaillance de celle-ci.



Les batteries doivent être mises au rebut en tant que déchets spéciaux, conformément aux règles et réglementations locales. Ne pas jeter avec les déchets ménagers. Le remplacement des batteries au lithium ou piles à combustible par du personnel insuffisamment formé peut présenter un danger.

Témoins de batterie et d'entretien sur le lève-personne







	Symbole de clé/témoin d'entretien
	Symbole de batterie/témoin de batterie

Le système électrique est pourvu d'une fonction d'économie d'énergie qui désactive le système électrique au bout de dix minutes après son dernier fonctionnement. Tous les témoins s'éteignent.

Pour réactiver le système, appuyez sur l'un des boutons de manœuvre de la commande manuelle.

Témoin de batterie sur le treuil

Lorsque le témoin de batterie à plusieurs niveaux est jaune, le lève-personne dispose de suffisamment d'énergie pour au moins un cycle complet de levage à charge maximale. Lorsque le témoin de batterie clignote en jaune, il est seulement possible d'abaisser la barre d'élingue.

Témoin de batterie		Niveau de batterie
	Vert	80 % ou plus
	Vert	80 - 60 %
	Vert	60 - 40 %
	Vert	40 - 20 %
	Jaune	20 % - 0 %
	Jaune clignotant	0 %

Témoin d'entretien/inspection périodique

Le système électronique du lève-personne mémorise le nombre de levages et les charges correspondantes. Au bout d'une durée de fonctionnement donnée, un signal est envoyé pour indiquer qu'un entretien est nécessaire.

Témoin d'entretien	Mode
Éteint	Entretien pas nécessaire
Jaune	Inspection périodique requise
Vert clignotant	Prévoir un entretien
rouge.	Réaliser l'entretien

Entretien

L'entretien comprend le remplacement de la courroie de levage et l'inspection/le remplacement des pièces usées. Il doit être effectué par du personnel autorisé. Un entretien est nécessaire lorsque le témoin d'entretien est rouge (5 000 levages calculés avec un poids de classe 2). Contactez Etac ou votre distributeur local ou rendez-vous sur etac.com pour une recommandation de partenaire d'entretien agréé.

Recharge

Molift Air peut être chargé par l'intermédiaire de la commande manuelle avec le chargeur de batterie ou via le chargement sur rail.

Témoin du chargeur et témoin d'alimentation électrique

Témoin du chargeur	Mode
Vert clignotant	Treuil non connecté
Jaune	Recharge
Jaune clignotant	Maintien du niveau de charge
Vert	Recharge terminée

Témoin d'alimentation électrique	Mode
Bleu	Branché à la prise de courant

Chargement via la commande manuelle

Le chargeur de batterie est branché à une prise électrique. Une station d'accueil murale est disponible pour la commande manuelle. Prenez garde à ne pas endommager le câble. Le chargeur peut être connecté à la prise électrique à tout moment. Utilisez uniquement des chargeurs Molift. La commande manuelle présente un témoin lumineux qui s'allume lorsque le niveau de la batterie est faible et que le lève-personne doit être chargé. Chargeur pour commande manuelle Molift Air : Art. n° : 2540100

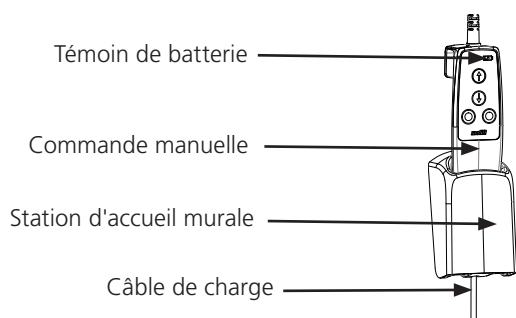

IRC - chargement sur rail (uniquement pour Molift Air 350)

Le moteur se charge par l'intermédiaire d'une alimentation et d'un chargeur intégré permettant un chargement continu sur toute la longueur du système de rail.

Molift Air IRC est muni d'un chargeur intégré relié à la batterie. Il doit être installé avec un chariot IRC sur un système de rail doté d'un ruban conducteur. Le chariot IRC est relié au chargeur de batterie situé à l'intérieur de Molift Air IRC. Il est en contact constant avec le ruban conducteur à l'intérieur du rail. L'alimentation électrique IRC est reliée au ruban conducteur via la connexion IRC à l'extrémité du rail et fournit de l'électricité au chargeur de batterie situé à l'intérieur de Molift Air IRC.

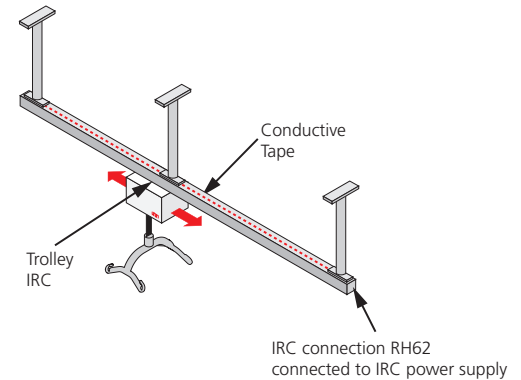

Le système IRC convient tant pour le rail simple que pour les systèmes transversaux.

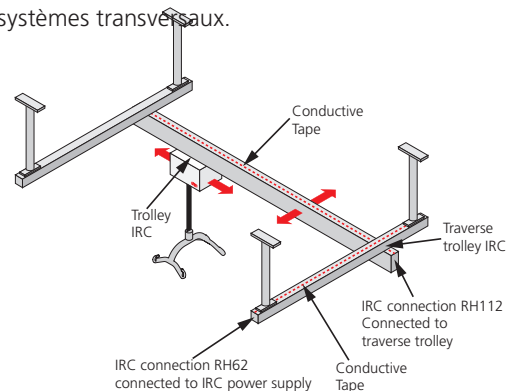

Alimentation électrique IRC

Art. n° : 2510119

Chargeur 3844 CC/CC (élément de Molift Air IRC)

Art. n° : 2640101

Transfert

Planifiez l'opération de levage à l'avance afin de garantir une procédure aussi sûre et fluide que possible. Pensez à travailler de façon ergonomique. Évaluez les risques et prenez des notes. L'assistant est responsable de la sécurité de l'utilisateur.

Molift Air peut être utilisé avec une barre d'élingue à 2 ou 4 points, pour divers types de transfert : assis, couché ou aide à la marche.

Utilisation des harnais

Il est important que le harnais soit testé avec chaque utilisateur et pour le levage prévu.



Lisez le manuel d'utilisation du harnais avant toute utilisation.



N'utilisez pas de harnais endommagés ou usés.

Harnais d'autres fabricants

Nous recommandons d'utiliser exclusivement des harnais Etac ou Molift. Etac ne peut être tenu responsable de pannes ou d'accidents susceptibles de se produire avec des harnais d'autres fabricants.

Levage et abaissement

Lorsque vous déplacez le client, tenez-vous à côté de lui. Assurez-vous que les bras et jambes n'obstruent pas l'accès au siège, au lit, etc. Maintenez le contact visuel avec le client pour qu'il se sente en sécurité.

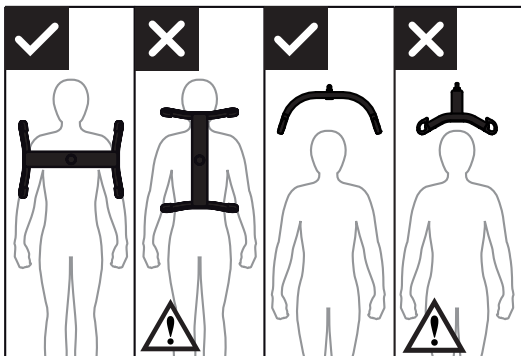

La barre d'élingue à 4 points doit toujours être positionnée dans la largeur du client afin d'éviter que celui-ci ne glisse accidentellement du harnais.

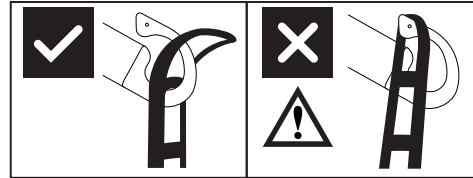

Les crochets de la barre d'élingue sont conçus de telle façon qu'ils empêchent le harnais de se détacher accidentellement lorsqu'il est monté correctement.

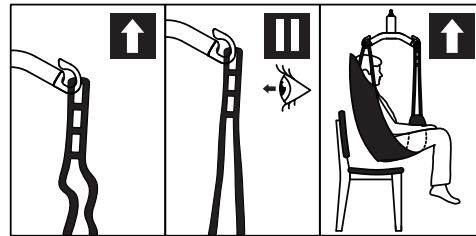

1. Vérifiez que le harnais soutient correctement le client et que les boucles des sangles sont correctement fixées aux crochets de la barre d'élingue.
2. Étirez les sangles du harnais sans soulever le client. Assurez-vous que les quatre boucles du harnais sont solidement fixées afin d'éviter que le client ne glisse ou ne tombe.
3. Soulevez le client et procédez au transfert.

Capteur d'angle

Le treuil présente une fonction de sécurité directionnelle qui empêche le levage si l'angle de la sangle de levage est trop élevé.

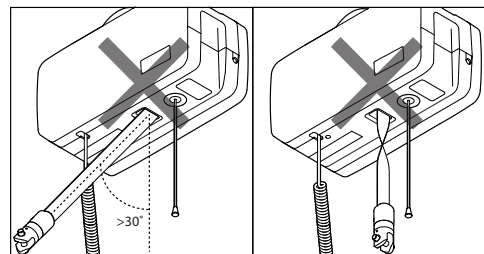

Si le treuil ne réagit pas au bouton de levée de la commande manuelle, cela peut être dû à un angle trop élevé de la sangle de levage ou à la torsion de la courroie de levage. Dans ces cas, le capteur s'active.

Accessoires

Cordons et prises du chargeur.

Adaptateur pour prise UE, art. n° 2510365
 Adaptateur pour prise R.-U., art. n° 2510366
 Adaptateur pour prise É.-U., art. n° 2510367
 Adaptateur pour prise AUS, art. n° 2510368
 Cordon UE, art. n° 1140105
 Cordon R.-U., art. n° 1140106
 Cordon É.-U., art. n° 1140104
 Cordon AUS, art. n° 1140107
 Support mural pour chargeur, art. n° 2610123

Barres d'élingue

Molift Air peut être utilisé avec une barre d'élingue à 2 ou 4 points.

Barre d'élingue en aluminium

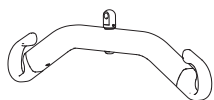

Small à 2 points, aluminium, 350 mm,
 Art. n° : 2530115
 Medium à 2 points, aluminium, 450 mm,
 Art. n° : 2530120
 Large à 2 points, aluminium, 550 mm,
 Art. n° : 2530125

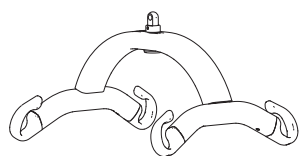

Small à 4 points, aluminium, 350 mm,
 Art. n° : 2530210
 Medium à 4 points, aluminium, 450 mm,
 Art. n° : 2530211
 Large à 4 points, aluminium, 550 mm,
 Art. n° : 2530212
 X-Large à 4 points, aluminium, 650 mm,
 Art. n° : 2530213

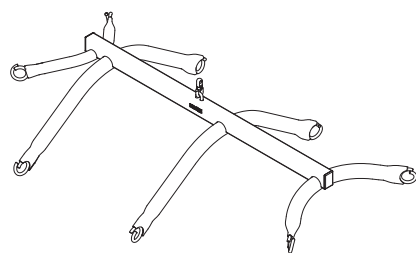

Barre d'élingue à 8 points en acier pour civière en tissu
 Art. n° : 2140003

Balance

Balance Molift (sans barre d'élingue)
 Art. n° : 1840000

Peut être associée à toutes les barres d'élingue compatibles Molift Air. La balance est de classe III et peut également calculer l'IMC (indice de masse corporelle) d'une simple pression de touche. Lisez le manuel fourni avec la balance avant de l'utiliser.

Harnais

Molift propose une grande variété de harnais convenant à divers types de transfert. La gamme de harnais Molift RgoSling a été conçue pour être associée à une barre d'élingue à 4 points, mais le harnais fonctionne également avec une barre d'élingue à 2 points. Reportez-vous à la liste des combinaisons dans le manuel d'utilisation du harnais pour savoir quels harnais et barre d'élingue associer.

La gamme de harnais Molift RgoSling est disponible dans les tailles XXS à XXL, en polyester ou polyester maillé. Vous retrouverez la liste complète des harnais et barres d'élingue sur etac.com.

Rgosling Mediumback Padded (XS-XXL)
 Rgosling Highback Padded (XS-XXL)
 Rgosling Mediumback Net (XXS-XXL)
 Rgosling Highback Net (XXS-XXL)
 Rgosling Toilet Lowback (XXS-XXL)
 Rgosling Toilet Highback (XXS-XXL)
 Rgosling Amputee Mediumback (XXS-XXL)
 Rgosling Amputee Highback (XXS-XXL)
 Rgosling Ambulating Vest
 Rgosling Comfort Highback (S-L)
 RgoSling Fabric Stretcher

Accessoires :

Rgosling Extension Loops
 Art. n° : 1721600
 Rgosling Ambulating Vest Groin strap (XXS-XL)

Nettoyage/désinfection

Nettoyez le dispositif régulièrement. Nettoyez les surfaces avec un chiffon humide et un détergent approprié au pH neutre. N'utilisez pas de solvants ou de liquides forts, car ils pourraient endommager les surfaces du lève-personne. Lorsqu'une désinfection est nécessaire, utilisez de l'alcool isopropylique. Évitez les produits de nettoyage abrasifs. Vérifiez l'arrêt d'urgence et l'abaissement d'urgence après le nettoyage. Le lève-personne ne doit pas être exposé à de l'eau courante.



Assurez-vous de ne pas endommager ou ôter les étiquettes lors du nettoyage.



Le treuil et la commande manuelle sont conformes à la classe de protection IP24 ce qui signifie qu'ils sont dotés d'une protection > 12,5 mm contre l'accès aux parties dangereuses et contre l'eau tombant en pluie fine à la verticale dans une direction faisant un angle inférieur ou égal à 60°.



Le soignant et le client sont exposés aux matériaux suivants : polypropylène et polyester (harnais*), PC/ABS (protection de la commande manuelle et du treuil), aluminium laqué époxy, zinc thermolaqué (barres d'élingue).
* = Partie appliquée



Dans de rares cas, le client ou le soignant exposé au polypropylène et au polyester peut déclencher des réactions allergiques telles que des irritations et une sensibilité cutanées ainsi que des démangeaisons légères.

Reconditionnement

Suivez la procédure de nettoyage et d'installation, réalisez l'inspection périodique et utilisez la liste de vérification post-installation pour reconditionner le lève-personne.

Recyclage

Reportez-vous aux instructions de recyclage pour savoir comment mettre le produit au rebut correctement. Elles sont disponibles sur www.etac.com.

Pièces détachées

Une liste de pièces détachées est disponible sur demande.

Champ de l'inspection périodique

L'inspection périodique est un examen visuel (en particulier de la structure de soutien de la charge du lève-personne et du mécanisme de levage avec ses fixations, freins, commandes, dispositifs de sécurité et dispositifs de soutien des personnes) conforme au rapport d'inspection périodique des Molift Air 200 et 350.

Rendez-vous sur www.etac.com.



En cas de problème sur le lève-personne présentant un danger pour la sécurité, le lève-personne doit immédiatement être mis hors service et marqué comme tel. N'utilisez pas le lève-personne tant qu'il n'a pas été réparé. Contactez votre revendeur/distributeur local Molift/Etac pour signaler tout problème.

L'inspection périodique doit être réalisée au moins une fois par an ou plus fréquemment si les exigences locales le requièrent. L'inspection doit être réalisée par du personnel d'entretien autorisé par Etac. Contactez Etac à l'adresse molift@etac.com pour la formation et l'autorisation ou la recommandation d'un partenaire d'entretien agréé.

Lors d'une inspection périodique, l'inspecteur doit remplir le rapport d'inspection de Molift Air. Les rapports doivent être conservés par la/les personne(s) responsable(s) de l'entretien du lève-personne. Si vous observez des défauts et des dommages, veuillez mettre le lève-personne hors service et l'indiquer clairement comme tel jusqu'à ce qu'il soit réparé.

Dépannage

Problème	Cause possible/mesure
Le lève-personne ne réagit pas aux boutons de la commande manuelle	L'arrêt d'urgence est activé. Désactivez-le en remettant le bouton en place.
	Le système électronique du lève-personne est en surchauffe. Attendez qu'il refroidisse.
	La commande manuelle n'est pas branchée correctement. La commande manuelle ou la prise ou le cordon peuvent être cassés et nécessiter un remplacement.
Le lève-personne ne réagit pas au bouton de levée de la commande manuelle	Le capteur d'angle de la sangle de levage est activé. Ajustez la sangle de levage ou déplacez le treuil pour réduire l'angle de la sangle de levage.
En utilisant l'abaissement d'urgence électrique, la sangle de levage va vers le haut	La sangle de levage est complètement sortie et s'enroule à l'envers. Utilisez l'abaissement d'urgence manuel. Envoyez le lève-personne en réparation.

Importante

Este manual del usuario contiene instrucciones de seguridad importantes e información relacionada con el uso de la eslinga y sus accesorios.

En este manual, se entiende por «usuario» la persona elevada. El cuidador es la persona que opera la grúa.



Este símbolo indica que se trata de información importante sobre seguridad. Siga atentamente estas instrucciones.



¡Lea el manual del usuario antes de usar el equipo!
Es importante entender completamente el contenido del manual del usuario antes de utilizar el equipo.

Visite www.etac.com para descargar la documentación y asegurarse de que posee la versión más reciente.

Molift Air 200/350

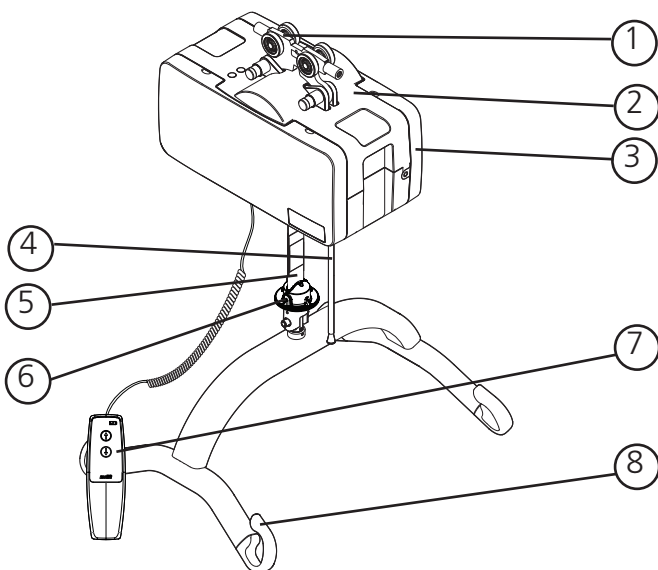

Componentes del elevador:

1. Carro
2. Elevador
3. Cubiertas laterales
4. Parada/descenso de emergencia
5. Cinta de elevación
6. Pasador de desenganche rápido
7. Mando
8. Percha

Acerca de Molift Air

Molift AIR es una grúa de techo fuerte y suave que permite trasladar pacientes y residentes de forma cómoda y segura. Es ideal para traslados laterales y sentados, así como situaciones de entrenamiento de posición erguida y marcha junto con el programa completo de accesorios de Molift.

Molift AIR consiste en un motor muy ligero que, en combinación con el sistema de enganche y desenganche rápido, permite un montaje y funcionamiento fácil de manejar.

Información general



Declaración CE

El producto y sus accesorios relacionados, descritos en estas instrucciones de uso (IDU), cumplen con el reglamento (UE) 2017/745 del 5 de abril de 2017 como producto sanitario, clase de riesgo I.

El producto ha sido probado y aprobado por un tercero de acuerdo con las normas ICE 60601-1, ICE 60601-1-2 y EN/ISO 10535:2006. Cualquier incidente grave que se produzca en relación con el dispositivo debe notificarse al fabricante y a la autoridad competente del Estado miembro en el que esté establecido el usuario y/o el paciente.

Condiciones de uso

Elevar y trasladar a un usuario siempre supondrá cierto riesgo, por lo que el equipo y los accesorios descritos en este manual solamente deben ser utilizados por personal debidamente formado. El sistema de railes debe ser instalado por personal certificado en conformidad con las instrucciones de instalación aplicables. El usuario que va a ser elevado no debe ser quien controle la grúa.

Modificaciones y uso de piezas de otros fabricantes

Recomendamos usar exclusivamente componentes y recambios de Molift. Si se modifica el producto, la declaración de conformidad deja de ser válida y Etac no se hace responsable de la garantía. Etac no se hace responsable de los errores o accidentes que puedan producirse al usar componentes de otros fabricantes. Puede resultar no seguro usar accesorios, piezas sueltas y materiales que no se mencionan en este manual del usuario.



Solamente el personal certificado está autorizado para abrir el elevador o los accesorios para su mantenimiento o reparación. Hay riesgo de lesiones con las piezas giratorias y riesgo de descarga eléctrica.



Aviso de garantía

Garantía de 2 años contra defectos de mano de obra y en materiales de nuestros productos.
Un año de garantía para las baterías.
Consulte los términos y condiciones en www.etac.com.

Identificación del producto





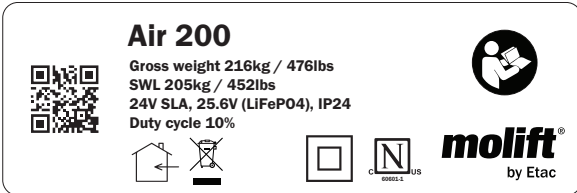













Etiqueta del producto

El código de barras de las etiquetas del producto contiene el número del artículo, el número de serie y la fecha de fabricación:



Símbolos y etiquetas de advertencia

Explicación más detallada de los símbolos utilizados en el producto:

- | | | | |
|-------------------------------------------------------------------------------------|---------------------------------------------------------------------------|-------------------------------------------------------------------------------------|---------------------|
|  | Clase II con aislamiento doble |  | Manufacturer |
|  | Con marcado CE |  | Date of manufacture |
|  | Consulte el manual del usuario |  | Catalogue number |
|  | Solo para uso en interiores |  | Serial number |
|  | Peso máximo del paciente |  | Medical Device |
|  | No eliminar con residuos comunes | | |
|  | Parada/
descenso de emergencia | | |
|  | Indicador de mantenimiento | | |
|  | Indicador de la batería | | |
|  | Símbolo de destornillador hexagonal para el descenso manual de emergencia | | |
|  | Símbolo del organismo de certificación | | |
|  | Limitación de humedad | | |
|  | Limitación de presión atmosférica | | |
|  | Limitación de temperatura | | |

Datos técnicos

Carga de trabajo segura (CTS)

Molift AIR 200: 205 kg (450 lb)

Molift AIR 350: 350 kg (771 lb)

Peso de la unidad:

Chasis con batería y sin percha:

8,56 kg (18,87 lb)

Percha media de 4 puntos: 2,2 kg / 4,8 lb

Batería:

Ref.: 2920204 25,6 V LiFePO4 2,4 Ah

Ref.: 2920007 12 V SLA 2,9 Ah

Cargador de la batería (IRC se aplica solo a Molift Air 350):

Cargador para mando, Mascot, tipo 3743

N.º de ref.: 2540100

100-240 V CA, 50-60 Hz máx. 0,5 A

Salida 0,9 A

Suministro de energía IRC, Mascot, tipo 3721

N.º de ref.: 2610119

Entrada: 100-240 V CA, 50-60 Hz máx. 1,0 A

Salida: 24 V CC 1,75 A / 42 W

Cargador IRC, Mascot, tipo 3844

N.º de ref.: 2640200

Entrada: 20-30 V CC 1,3 A

Salida: 0,5 A

Velocidad de elevación

60 mm/s (2,36 pulgadas/s)

con 75 kg (165,35 lb) de carga

Velocidad del motor de propulsión

0,2 m/s (7,87 pulgadas/s)

Clase de protección

Mando IP24

Motor IP24

Sound pressure

52 dBA

Sound power (L_{WA})

63 dB

Fuerza de accionamiento de botones:

Botones del mando: 3,4 N

Material:

Plástico, aluminio, acero

Vida útil prevista:

El elevador posee una vida útil prevista de 30 000 ciclos CTS o 10 años.

Dimensiones:

Lar. × An. × Al. (largo, ancho y alto sin carro)

36 × 19 × 19,5 cm

(14,2 × 7,5 × 7,7 pulgadas)

A Alcance de elevación Air 200:

300 cm (118 pulgadas)

Alcance de elevación Air 350:

260 cm (102 pulgadas)

B (distancia mínima del techo al punto de enganche de la percha) 32,7 cm (12,7/8 pulgadas)

Para más información sobre datos técnicos, sobre cómo realizar el mantenimiento y la reparación, consulte el manual técnico.

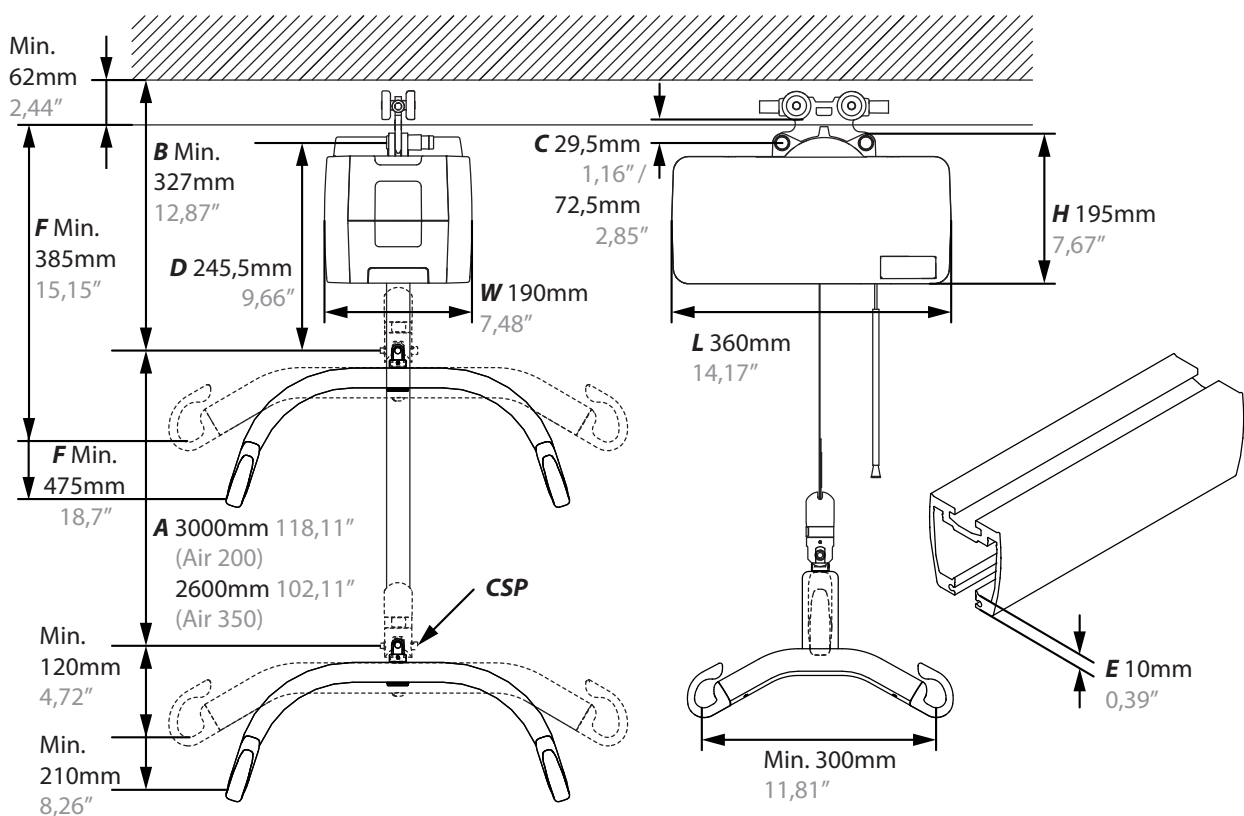

Instalación

El elevador está marcado con una carga de trabajo segura (CTS), que no debe superar la capacidad de carga máxima de los sistemas de railes.



El sistema de railes solamente puede ser instalado por personal certificado en conformidad con las instrucciones de instalación aplicables.



No empiece a utilizar el elevador sin haber realizado la lista de comprobación tras su instalación.

Instalación del carro

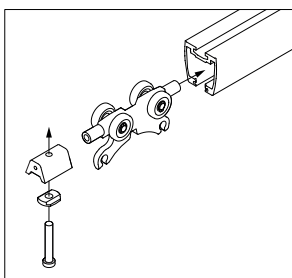

Montaje del carro en el sistema de railes. Retire el tope e inserte el carro en el raíl. Vuelva a montar el tope y asegúrese de que está fijado de manera segura. Consulte BM4401 para ver los detalles de la instalación.



¡Asegúrese de que los topes están instalados en todos los extremos del sistema de railes antes de utilizar el elevador!

Instalación de la grúa



Tenga cuidado cuando el usuario está elevado. ¡Recomendamos la presencia de dos o más instaladores para evitar que se pierda el equilibrio y se produzcan lesiones durante la instalación!

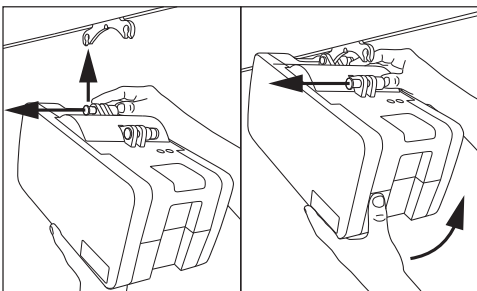

Montaje de la grúa en el carro. No es necesario utilizar herramientas. La grúa tiene dos puntos de conexión.

Conecte primero un punto. Empuje el botón al máximo y coloque la grúa en el punto de conexión del carro. Suelte el botón y asegúrese de que está claramente de color verde antes de conectar el siguiente punto.

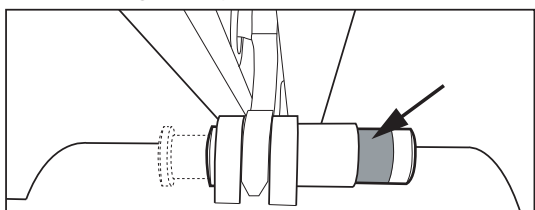

Tras la instalación, compruebe que los botones de los dos puntos de conexión están completamente en su sitio y muestran claramente el color verde. El tubo y el cable de bajada de emergencia pueden cortarse para ajustarlos a la longitud (altura) adecuada.

Instalación

Utilice esta lista de comprobación para verificar que el elevador está instalado correctamente y puede funcionar de forma correcta y segura antes de su uso.

- Los topes en el raíl deben instalarse tras montar el carro tal y como se describe en BM4401
- Asegúrese de que el elevador se encuentra correctamente fijado al raíl y que la grúa no tiene piezas sueltas.
- Realice una elevación con carga (60-80 kg)
- Asegúrese de que la batería está cargada por completo.

Uso de Molift Air

Medidas generales de seguridad

Utilice únicamente accesorios y eslingas que se adapten al usuario, al tipo de discapacidad, al tamaño, al peso y al tipo de traslado.

Relación de pausas y ciclos de trabajo.

Molift Air 200 / 350 no debe estar en funcionamiento constante más de dos minutos seguidos (con carga máxima) y las pausas entre ciclos de trabajo deben ser de un mínimo de 18 minutos. Ciclo de trabajo del 10 %. (intermitencia conforme a la norma ISO-EN 10535)



No coloque el elevador de manera que sea difícil desconectar el cable de alimentación. Para aislar el sistema, retire el cable de alimentación del enchufe eléctrico de pared.



Si la carga máxima (CTS) difiere entre la percha del elevador y la unidad de soporte del cuerpo, deberá usarse siempre la menor carga máxima.



Las grúas de Molift solo deben usarse para elevar usuarios. Nunca utilice la grúa para elevar o desplazar objetos de ningún tipo.

Antes de su uso / comprobación diaria

Inspección obligatoria diaria o antes del uso por parte del cuidador:

- Revise que la grúa y el sistema de railes no presentan daños, defectos ni deformaciones visibles.
- Asegúrese de que la conexión de la percha y todas las piezas desmontables están correctamente conectadas y aseguradas.
- Pruebe el botón de parada de emergencia y el descenso de emergencia.
- Asegúrese de que ni el indicador de la batería ni la luz de mantenimiento están iluminados.
- Compruebe que la correa de elevación no presenta daños visibles ni hilachas.
- Pruebe las funciones de elevación y asegúrese de que la grúa no emita sonidos anormales.

Si existiesen fallos o defectos, retire la grúa y márkela como «fuera de servicio». No deben realizarse tareas de reparación o mantenimiento en ninguna de las piezas de Molift mientras se esté usando con el paciente.

Mando

El mando posee dos botones para elevar y descender, o cuatro botones si el elevador está equipado con propulsión. El indicador del mando se encenderá cuando quede poca batería y sea necesario cargarla.

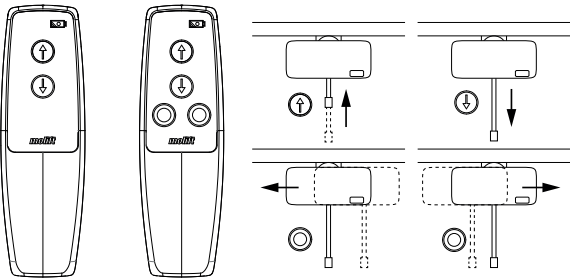

No tire del mando para mover el elevador por el raíl.



El elevador no funciona cuando el control manual está conectado al cargador. Desconecte el control manual del cargador antes de operar el elevador.

Percha de montaje

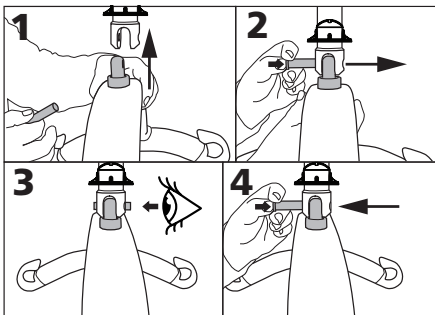

1. Sitúe la percha en el punto de conexión.
2. Empuje el botón del pasador de bloqueo e introdúzcala.
3. Compruebe que el pasador de bloqueo está correctamente fijado.
4. Mantenga pulsado el botón en el pasador de seguridad y tire de él para retirarlo.

Parada de emergencia / descenso de emergencia

Parada de emergencia

Activación y reinicio de la parada de emergencia:

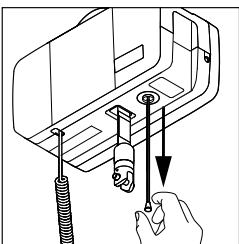

Tire para activar la parada de emergencia. El botón saldrá y el elevador se detendrá.

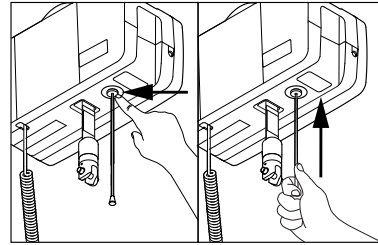

Empuje con el dedo o utilice el tubo en el cable para empujar el botón hacia atrás y reiniciar la parada de emergencia.

Descenso eléctrico de emergencia

Mantenga pulsado para iniciar el descenso. Manténgalo pulsado hasta que el usuario haya descendido y pueda desengancharse de la percha.

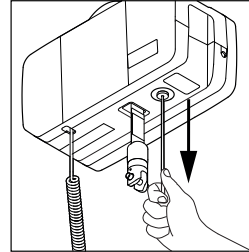

¡Utilícese solo en caso de emergencia cuando el mando no funcione!

Descenso manual de emergencia



El descenso manual de emergencia solo debe realizarlo el personal de mantenimiento

En el interior de la grúa, encontrará una llave Allen o una broca para taladro. Retire la cubierta para acceder a ella.

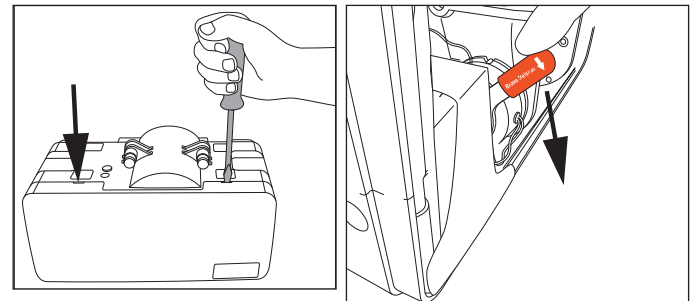

Empuje hacia abajo y presione la cubierta hacia fuera con un destornillador plano o una moneda en las dos ranuras para abrir la cubierta. Gire hacia abajo la palanca «Brake Release» (soltar freno) (solo para Air 350).

Localice la etiqueta adhesiva sobre el orificio para el descenso manual de emergencia. Perfore el orificio o elimine la etiqueta adhesiva e introduzca la herramienta. Gire en el sentido contrario a las agujas del reloj para bajar la cinta de elevación. Se recomienda utilizar un taladro.

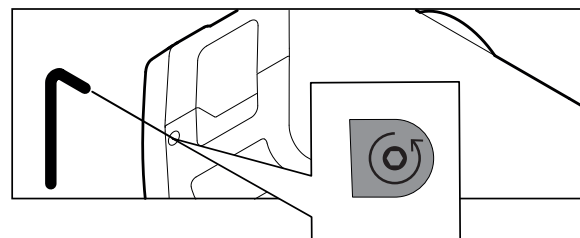

NO es necesario realizar un mantenimiento si:

- 1) Se utiliza el descenso manual de emergencia del dispositivo Air por un motivo conocido, y

- 2) la cinta no está dañada, y
3) la unidad funciona con normalidad tras el procedimiento de descenso manual de emergencia.

El nuevo freno de seguridad contribuirá a ello haciendo que el descenso manual de emergencia genere menos tensiones en los componentes de la grúa.

Si la unidad ha tenido un fallo por un motivo desconocido y se ha utilizado el sistema de descenso manual de emergencia, es necesario realizar un mantenimiento.

Componentes electrónicos

Transporte y almacenamiento

Para un almacenamiento durante largos periodos, se recomienda dejar activado el botón de parada de emergencia (hacia fuera). La grúa puede almacenarse y transportarse a temperaturas de entre -25 y 70 °C.

Funcionamiento

La grúa está diseñada para utilizarse en habitaciones con temperaturas estándares (de 5 a 40 °C).

Presión del aire: de 70 a 106 kPa.

Humedad relativa: 15 - 90 %

Tras el almacenamiento o transporte a otras temperaturas, deje la grúa en una habitación con una temperatura adecuada hasta que alcance una temperatura de funcionamiento segura.



Los equipos médicos eléctricos requieren precauciones especiales respecto a la compatibilidad electromagnética (CEM). Los equipos de radiocomunicaciones móviles o portátiles pueden afectar a los equipos médicos eléctricos y deben mantenerse a una distancia mínima de 25 cm (10 in) de los componentes electrónicos de la grúa.

Baterías

Molift Air 200/350 está disponible con dos baterías de 12 V SLA o una batería de 25,6 V LiFePO4.

La batería SLA tiene una vida útil prevista de aprox. 500 ciclos de carga.

La batería LiFePO4 tiene una vida útil prevista de aprox. 2000 ciclos de carga.





Recargue la batería al recibirla y, después, cada seis meses para evitar que se estropee.



Las baterías deben desecharse como residuos especiales de acuerdo con las normativas y leyes locales. No las elimine con residuos comunes. La sustitución de las baterías de litio o de las pilas de combustible por personal sin la debida formación puede suponer un peligro.

Indicador de mantenimiento y batería de la grúa







	Símbolo de llave inglesa / indicador de mantenimiento
	Símbolo de batería / indicador de batería

El sistema eléctrico dispone de una función de ahorro de energía que apagará el sistema eléctrico transcurridos cinco minutos desde la última operación. Todos los indicadores se apagarán.

El sistema se activa al pulsar uno de los botones del mando.

Indicador de la batería del elevador

Cuando el indicador de batería multinivel esté en amarillo, la grúa tendrá la energía suficiente para realizar al menos un ciclo de elevación completo con carga máxima. Cuando la batería parpadee en color amarillo, solamente será posible bajar la percha.

Indicador de la batería	Nivel de batería	
	Verde	80 % o más
	Verde	80 - 60 %
	Verde	60 - 40 %
	Verde	40 - 20 %
	Amarillo	20 - 0 %
	Amarillo intermitente	15 - 0 %

Indicador de mantenimiento / inspección periódica

Los componentes electrónicos de la grúa registran el peso levantado y el número de elevaciones. Tras un determinado periodo de uso, se emite una señal para indicar que el equipo requiere mantenimiento.

Indicador de mantenimiento	Modo
Sin luz	No necesita mantenimiento
Amarillo	Inspección periódica necesaria
Verde intermitente	Solicitar mantenimiento
Rojo	Realizar mantenimiento

Alcance del mantenimiento

Las tareas de mantenimiento incluyen la sustitución de la cinta de elevación y la inspección y sustitución de las piezas desgastadas. Deben ser realizadas por personal autorizado. Es necesario realizar el mantenimiento cuando el indicador de mantenimiento sea de color rojo (5000 elevaciones estimadas en clase 2 de peso). Póngase en contacto con Etac o con su distribuidor o vaya a etac.com para obtener recomendaciones sobre un socio de mantenimiento aprobado.

Carga

Molift Air se puede cargar a través del mando con un cargador de baterías o a través del raíl con el In Rail Charging (sistema de carga dentro del raíl).

Indicador del cargador e indicador de la fuente de alimentación

Indicador del cargador	Modo
Verde intermitente	No conectado al elevador
Amarillo	Carga
Amarillo intermitente	Máximo de carga
Verde	Carga completa

Indicador de fuente de alimentación	Modo
Azul	Conectado a una toma eléctrica

Carga mediante mando

El cargador de baterías se enchufa a una toma eléctrica. Hay disponible un acoplamiento de montaje en pared para el mando. Asegúrese de no dañar el cable. El cargador se puede conectar a la toma eléctrica en cualquier momento. Utilice únicamente cargadores Molift. El indicador del mando se encenderá cuando quede poca batería y sea necesario cargarla.

Cargador para el mando de Molift Air: N.º de ref.: 2540100

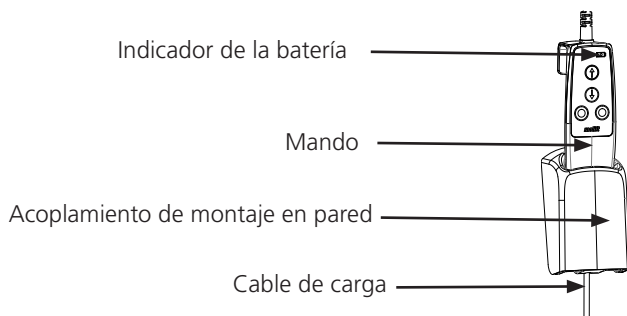

IRC (carga dentro del raíl) (solo para Molift Air 350)

La grúa se carga a través de un cargador integrado en el motor de elevación para la carga continua a lo largo de todo el sistema de raíles.

El sistema IRC de Molift Air dispone de un cargador integrado conectado a la batería que debe estar instalado con el carro del IRC en un sistema de raíles con una cinta conductora. El carro del IRC está conectado al cargador de baterías dentro del sistema IRC de Molift Air. El carro del IRC siempre está en contacto con la cinta conductora dentro del raíl. El suministro eléctrico del IRC está conectado a la cinta conductora mediante la conexión del IRC al final del raíl y suministra electricidad al cargador de batería dentro del sistema IRC de Molift Air.

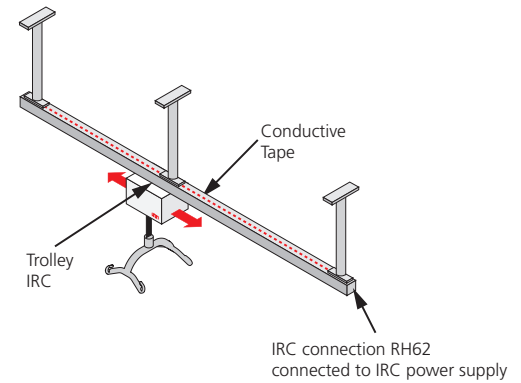

El IRC se adapta tanto al sistema de raíl individual como al sistema de raíl transversal.

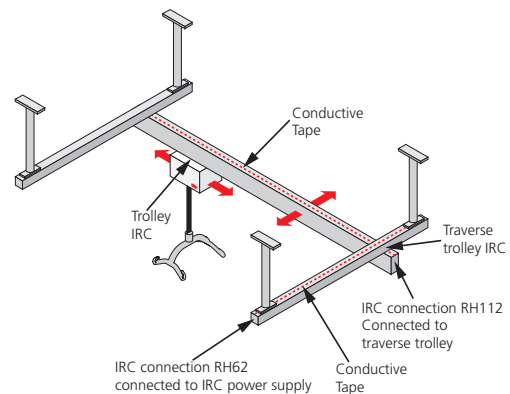

Fuente de alimentación de IRC

N.º de ref.: 2510119

Cargador 3844 CC/CC (pieza del IRC de Molift Air)

N.º de ref.: 2640101

Traslado

Planifique la elevación con antelación para asegurarse de que discorra de la forma más segura y fluida posible. Recuerde trabajar de manera ergonómica. Evalúe los riesgos y tome nota de ellos. El asistente es responsable de la seguridad del usuario.

Molift Air puede usarse en perchas con 2 o 4 puntos de anclaje para diferentes tipos de traslados: sentado, recostado o en posición erguida.

Uso de las eslingas

Es importante que la eslinga se haya probado con el usuario y para la situación de elevación prevista.



Lea el manual de usuario de la eslinga antes de usarla.



No utilice eslingas dañadas o muy desgastadas.

Eslingas de otros fabricantes

Recomendamos usar únicamente eslingas Etac o Molift. Etac no se hace responsable de los errores o accidentes que puedan producirse al usar eslingas de otros fabricantes.

Elevación y descenso

Al trasladar al usuario, colóquese a su lado. Compruebe que las extremidades no obstruyan el asiento, la cama, etc. Mantenga contacto visual con el usuario para que se sienta seguro.

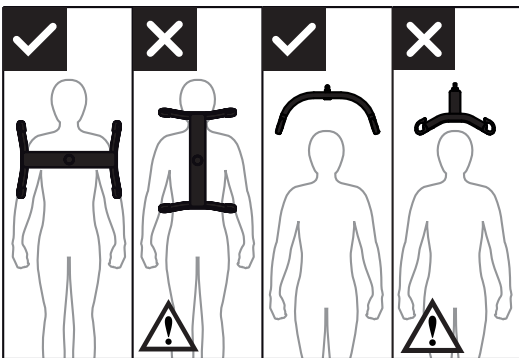

La percha de 4 puntos debe colocarse siempre cruzada sobre el usuario para evitar que este se salga accidentalmente de la eslinga.

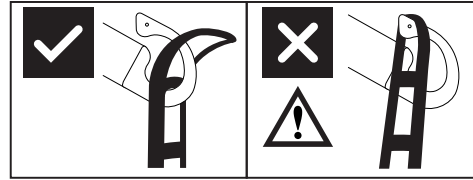

El diseño de los ganchos de la percha evita que la eslinga se desate involuntariamente cuando esté correctamente montada.

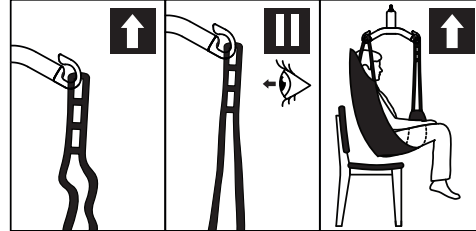

1. Compruebe que la eslinga está correctamente colocada alrededor del usuario y que los lazos de las correas están correctamente colocados en los ganchos de la percha.
2. Estire las correas de la eslinga sin elevar al usuario. Asegúrese de que los cuatro lazos de la eslinga están correctamente fijados para que el usuario no se pueda deslizar ni caer.
3. Eleve al usuario y realice el traslado.

Sensor de ángulo

El elevador cuenta con una opción de seguridad direccional que impide la elevación si el ángulo de la correa de elevación es demasiado inclinado.

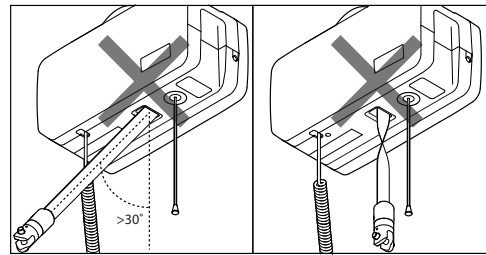

Si el elevador no responde al botón «arriba» del mando, puede que se deba a que el ángulo de la correa de elevación es demasiado inclinado o a que la cinta de elevación está doblada y el sensor está activado.

Accesorios

Enchufes y cables del cargador.

Adaptador de conexión para la UE, n.º de ref. 2510365
 Adaptador de conexión para el Reino Unido, n.º de ref. 2510366
 Adaptador de conexión para EE. UU., n.º de ref. 2510367
 Adaptador de conexión para Australia, n.º de ref. 2510368
 Cable para la UE, n.º de ref. 1140105
 Cable para el Reino Unido, n.º de ref. 1140106
 Cable para EE. UU., n.º de ref. 1140104
 Cable para Australia, n.º de ref. 1140107
 Soporte de pared para el cargador, n.º de ref. 2610123

Perchas

Molift Air puede utilizarse con perchas de 2 o 4 puntos de anclaje.

Percha de aluminio

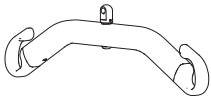

2 puntos de anclaje, pequeña, aluminio, 350 mm,
 N.º de ref.: 2530115
 2 puntos de anclaje, mediana, aluminio, 450 mm,
 N.º de ref.: 2530120
 2 puntos de anclaje, grande, aluminio, 550 mm,
 N.º de ref.: 2530125

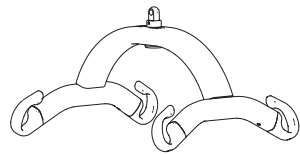

4 puntos de anclaje, pequeña, aluminio, 350 mm,
 N.º de ref.: 2530210
 4 puntos de anclaje, mediana, aluminio, 450 mm,
 N.º de ref.: 2530211
 4 puntos de anclaje, grande, aluminio, 550 mm,
 N.º de ref.: 2530212
 4 puntos de anclaje, extragrande, aluminio, 650 mm,
 N.º de ref.: 2530213

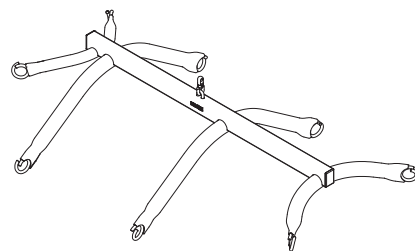

Percha de 8 puntos para camilla, acero
 N.º de ref.: 2140003

Báscula

Set de báscula Molift (sin percha)
 N.º de ref.: 1840000

Puede combinarse con todas las perchas Molift Air compatibles. La báscula es un equipo aprobado de clase III. Se puede utilizar para calcular el IMC (índice de masa corporal) con solo tocar un botón. Consulte el manual suministrado con la báscula antes de utilizarla.

Eslingas

Molift ofrece una amplia gama de eslingas para diferentes tipos de traslados. La eslinga Molift RgoSling se ha desarrollado para combinarse con un percha de 4 puntos pero también funciona con una percha de 2 puntos. Consulte la lista de combinaciones en el manual de usuario de la eslinga para ver la combinación correcta de eslinga y percha.

La serie Molift RgoSling está disponible en los tamaños XXS-XXL, en poliéster y malla de poliéster. En etac.com se puede encontrar la lista completa de eslingas y perchas.

Rgosling Mediumback Padded (XS-XXL)
 Rgosling Highback Padded (XS-XXL)
 Rgosling Mediumback Net (XXS-XXL)
 Rgosling Highback Net (XXS-XXL)
 Rgosling Toilet Lowback (XXS-XXL)
 Rgosling Toilet Highback (XXS-XXL)
 Rgosling Ampu Mediumback (XXS-XXL)
 Rgosling Ampu Highback (XXS-XXL)
 Rgosling Ambulating Vest
 Rgosling Comfort Highback (S-L)
 RgoSling Fabric Stretcher

Accesorios:

Lazos de extensión Rgosling
 N.º de ref.: 1721600
 Correa para la ingle Rgosling Ambulating Vest (XXS-XL)

Limpieza / desinfección

Limpie el producto con regularidad. Limpie las superficies con un paño húmedo utilizando un detergente con pH neutro adecuado. No utilice disolventes ni líquidos fuertes, podría dañar las superficies de la grúa. Cuando sea necesario desinfectar, utilice alcohol isopropílico. Evite utilizar productos de limpieza abrasivos. Compruebe la parada y el descenso de emergencia después de la limpieza. No debe exponer la grúa a agua corriente.



Asegúrese de que las etiquetas no se hayan dañado ni eliminado con la limpieza.



El elevador y el mando tienen una clase de protección IP24 que indica: >12,5 mm de protección frente al acceso a partes peligrosas, y que la caída del agua en forma pulverizada desde cualquier ángulo superior a 60° desde la vertical no daña el equipo,



El cuidador y el paciente están expuestos a los siguientes materiales: El polipropileno y el poliéster (eslingas*), policarbonato/ABS (mando y cubierta del elevador), aluminio recubierto de pintura, zinc con revestimiento de polvo (perchas).
* = Piezas aplicadas



En casos poco frecuentes el cuidador o el paciente expuestos a polipropileno y poliéster pueden tener reacciones alérgicas como irritación cutánea, picazón y sensibilidad cutánea.

Ajustes

Tras la limpieza y el procedimiento de instalación, realice una inspección periódica y utilice la lista de comprobación tras la instalación para reajustar la grúa.

Reciclaje

Consulte las «Instrucciones de reciclaje» para saber cómo desechar correctamente el producto. Están disponibles en www.etac.com.

Piezas de recambio

Puede solicitar una lista de piezas de recambio.

Alcance de la inspección periódica

La inspección periódica consiste en un examen visual (especialmente de la estructura de carga de la grúa y el mecanismo de elevación con accesorios, frenos, controles, dispositivos de seguridad y dispositivos de soporte de personas), de acuerdo con el informe de inspección periódica de la grúa Molift Air 200 y 350.

Visite www.etac.com.



La grúa deberá dejarse de utilizar inmediatamente y señalarse como «fuera de servicio» si surge cualquier problema con ella que pueda poner en peligro la seguridad de alguien. No utilice la grúa hasta que esté reparada. Póngase en contacto con el proveedor / distribuidor local de Molift / Etac para informar de cualquier problema.

La inspección periódica debe realizarse una vez al año o con más frecuencia si así lo requieren las normativas locales. La inspección debe realizarla personal de mantenimiento autorizado por Etac. Puede ponerse en contacto con Etac a través de molift@etac.com para obtener formación y autorización o recomendaciones sobre los socios de mantenimiento aprobados.

Al llevar a cabo la inspección periódica, el inspector deberá rellenar el informe de inspección del Molift Air. La persona o las personas responsables del mantenimiento de la grúa deberán conservar los informes. Si la inspección revela defectos y daños, habrá que retirar la grúa y marcarla como «fuera de servicio» hasta que se repare.

Solución de problemas

Problema	Causas / acciones posibles
La grúa no responde al mando	La parada de emergencia está activada. Desactívela empujando el botón hacia adentro.
	Los componentes electrónicos de la grúa se han sobrecalentado. Espere a que se enfríen.
	El mando no está enchufado correctamente. El mando, el enchufe o el cable pueden estar rotos y debe sustituirlos.
La grúa no responde al botón «arriba» del mando	El sensor de ángulo de la correa de elevación está activado. Ajuste la correa de elevación o mueva el elevador para reducir el ángulo de la correa de elevación.
Al utilizar el descenso eléctrico de emergencia, la banda de elevación asciende	La banda de elevación ha salido por completo y se ha enrollado en la dirección equivocada. Utilice el descenso manual de emergencia. Ordene la reparación de la grúa.

Belangrijk

In deze handleiding staan belangrijke veiligheidsinstructies en informatie over het gebruik van de sling en de accessoires. In deze handleiding is de cliënt de persoon die wordt getild. De zorgverlener is de persoon die de lift bedient.



Dit symbool geeft belangrijke informatie over de veiligheid aan. Volg deze instructies zorgvuldig.



Lees de gebruikershandleiding vóór gebruik! Het is belangrijk dat u de inhoud van de gebruikershandleiding volledig hebt begrepen voordat u de apparatuur gebruikt.

Op www.etac.com kunt u de laatste versie van de documentatie downloaden.

Molift Air 200/350

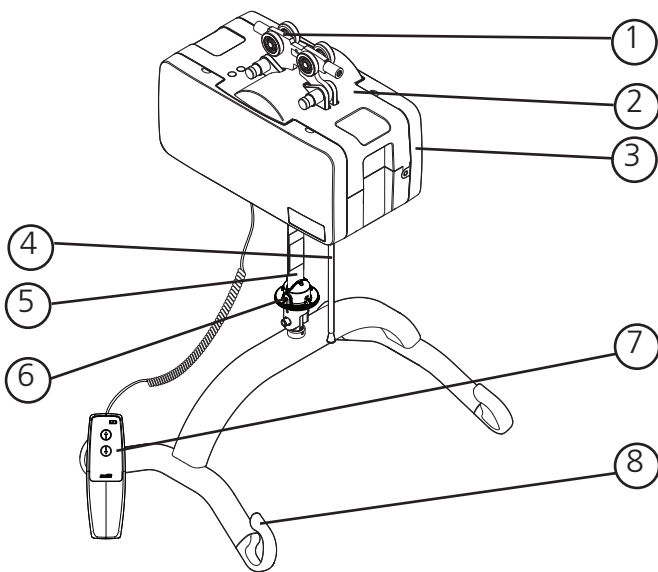

Onderdelen van de tilvoorziening:

1. Kraankat
2. Tilvoorziening
3. Zijkappen
4. Noodstop/nooddaling
5. Tilband
6. Snelontgrendelpen
7. Handbediening
8. Tiljuk

Over Molift Air

De Molift Air is een sterke, soepel werkende plafondlift waarmee patiënten en bewoners van zorginstellingen comfortabel en veilig kunnen worden verplaatst. Deze lift is geschikt voor zittende en zijdelingse transfers en bij staande en looptrainingsituaties, samen met het uitgebreide accessoiresprogramma van Molift. De Molift Air heeft een zeer lichte motor, die in combinatie met het snelontgrendelsysteem eenvoudig kan worden gemonteerd en onderhouden.

Algemeen



CE-verklaring

Het product en de bijbehorende accessoires die in deze gebruiksaanwijzing worden beschreven, voldoen aan Verordening (EU) 2017/745 van 5 april 2017 – als medisch hulpmiddel, risicoklasse I.

Het product is getest en goedgekeurd door een externe instantie overeenkomstig de normen IEC 60601-1, IEC 60601-1-2 en EN/ISO 10535:2006.

Elk ernstig incident dat zich voordoet in verband met het hulpmiddel moet worden gemeld aan de fabrikant en de bevoegde autoriteit van de lidstaat waar de gebruiker en/of patiënt is gevestigd.

Gebruiksvoorwaarden

Het tillen en verplaatsen van een cliënt houdt altijd een bepaald risico in. Daarom mogen de in deze gebruikershandleiding vermelde apparatuur en accessoires uitsluitend door goed opgeleid personeel worden gebruikt. Het railsysteem moet door gecertificeerd personeel worden geïnstalleerd, in overeenstemming met de juiste installatie-instructies. De lift is niet bedoeld voor gebruik door de cliënt die wordt getild.

Aanpassingen en gebruik van onderdelen van andere fabrikanten.

We raden u aan om uitsluitend Molift-onderdelen en -reserveonderdelen te gebruiken. Als er aanpassingen aan het product worden uitgevoerd, vervalt de conformiteitsverklaring en kunnen er geen garantieclaims bij Etac worden ingediend. Etac is niet aansprakelijk voor fouten of ongevallen door het gebruik van onderdelen van andere fabrikanten. Het kan onveilig zijn om accessoires, afneembare onderdelen en materialen te gebruiken die niet in deze gebruikershandleiding worden genoemd.



Alleen gecertificeerd personeel mag de tilvoorziening of de accessoires openen om onderhoud of reparaties uit te voeren. Er is kans op letsel door draaiende onderdelen en elektrische schokken.



Garantieverklaring

Wij bieden op onze producten een garantie van twee jaar tegen materiaal- en fabricagefouten.
Eén jaar garantie op de batterijen.
Ga naar www.etac.com voor de voorwaarden.

Productidentificatie





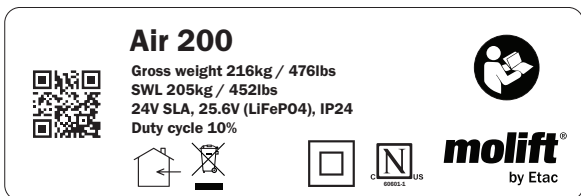













Productlabel

In de streepjescode van het product staan het artikelnummer, het serienummer en de productiedatum.



Waarschuwingslabels en symbolen

Toelichting op de symbolen die op het product worden gebruikt:

	Klasse II dubbel geïsoleerd		Manufacturer
	CE-markering		Date of manufacture
	Zie de gebruikershandleiding		Catalogue number
	Alleen voor gebruik binnenshuis		Serial number
	Max gebruikersgewicht		Medical Device
	Niet weggooien bij huishoudelijk afval		
	Noodstop/ nooddaling		
	Servicelampje		
	Acculampje		
	Symbol zeskant voor handbediende nooddaling		
	Markering certificeringsinstantie		
	Beperking van de luchtvochtigheid		
	Beperking van de atmosferische druk		
	Temperatuurbeperring		

Technische gegevens

Veilige werkbelasting (VWB)

Molift AIR 200: 205 kg (450 lbs)

Molift AIR 350: 350 kg (771 lbs)

Gewicht van eenheid:

Onderstel incl. accu, excl. tiljuk:

8,56 kg (18,87 lbs)

Medium 4-punts tiljuk: 2,2 kg/4,8 lbs

Accu:

Art: 2920204 25,6 V LiFePO4 2,4 Ah

Art: 2920007 12 V SLA 2,9 Ah

Acculader (IRC geldt alleen voor Molift Air 350):

Oplader voor handbediening, Mascot - type 3743

Art.nr.: 2540100

100-240 V AC, 50-60 Hz max 0,5 A

Stroomsterkte 0,9 A

IRC-voeding, Mascot - type 3721

Art.nr.: 2610119

Input: 100-240 VAC, 50-60 Hz max 1,0A

Output: 24 VDC 1,75A/42W

IRC-oplader, Mascot - type 3844

Art.nr.: 2640200

In: 20-30VDC 1,3 A

Stroomsterkte 0,5A

Tilsnelheid

60 mm/sec. (2,36 inch/sec.)

met een belasting van 75 kg (165,35 lbs)

Snelheid aandrijfsysteem

0,2 m/seconde (7,87 inch/seconde)

Beschermingsklasse

Handbediening IP24

Liftmotor IP24

Sound pressure

52 dBA

Sound power (L_{WA})

63 dB

Kracht op knop

Knoppen op handbediening: 3,4 N

Materiaal:

Aluminium, plastic, staal

Verwachte levensduur:

de tilvoorziening heeft een verwachte levensduur van 30.000 cycli VWB of 10 jaar.

Afmetingen:

L x B x H (lengte, breedte, hoogte zonder kraankat)

36 x 19 x 19,5 cm

(14,2 x 7,5 x 7,7 inch)

A Air 200 tilbereik:

300 cm (118 inch)

Air 350 tilbereik:

260 cm (102 inch)

B (Minimale afstand van het plafond tot het

koppelpunt van de tiljukstang) 32,7 cm (12.7/8 inch)

Voor uitgebreide informatie over de technische gegevens, de uitvoering van service en reparatie, zie de technische handleiding.

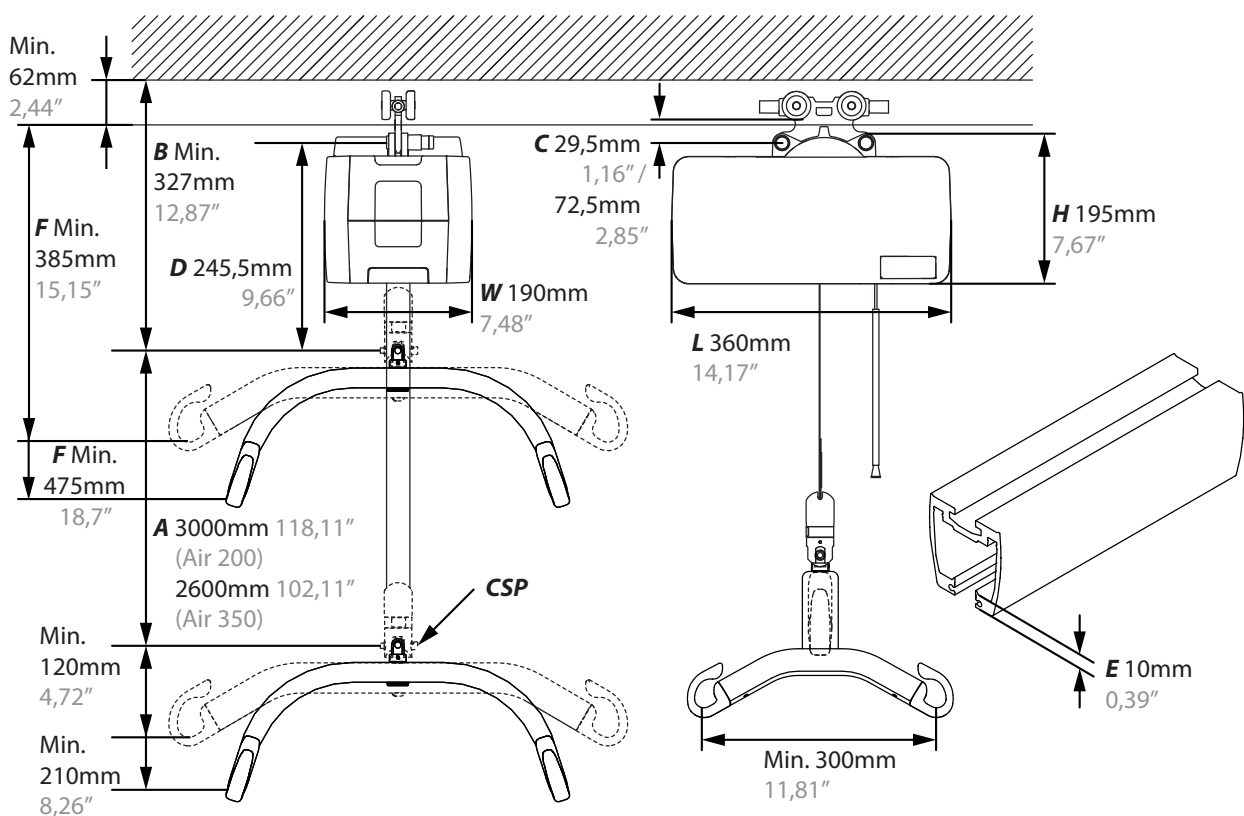

Installatie

Op de tilvoorziening wordt een Veilige werkbelasting (VWB) aangegeven. Deze mag de maximale belastingscapaciteit van het railsysteem niet overschrijden.



Het railsysteem mag alleen door gecertificeerd personeel worden geïnstalleerd, in overeenstemming met de juiste installatie-instructies.



Voer na de installatie altijd eerst een volledige controle aan de hand van de controlelijst uit voordat u de tilvoorziening gebruikt.

De kraankat installeren

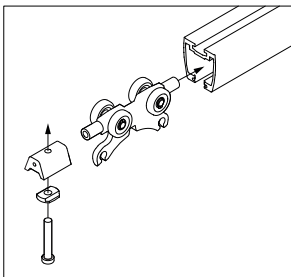

De kraankat in het railsysteem monteren. Verwijder de aanslag en plaats de kraankat in de rail. Monteer de aanslag en zorg dat deze stevig is bevestigd. Zie BM4401 voor informatie over de installatie.



Zorg ervoor dat er in alle uiteinden van het railsysteem aanslagen worden gemonteerd voordat u de tilvoorziening gebruikt!

De lift installeren



Wees voorzichtig bij werksituaties boven het hoofd. We raden twee of meer installateurs aan om te voorkomen dat tijdens de installatie het evenwicht wordt verloren en er letsel wordt opgelopen!

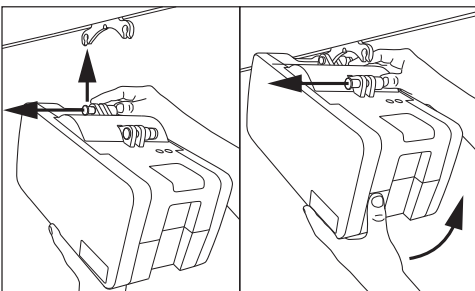

De lift op de kraankat monteren. U hebt hierbij geen gereedschap nodig. De lift heeft twee aansluitpunten:

Sluit eerst één punt aan. Druk de knop helemaal in en plaats de lift in het aansluitpunt op de kraankat. Laat de knop los en zorg dat deze duidelijk groen is voordat u het volgende punt aansluit.

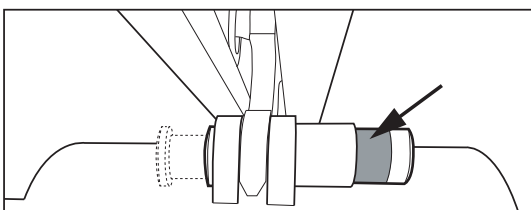

Zorg dat beide knoppen voor het aansluitpunt weer helemaal in de oorspronkelijke positie staan en duidelijk groen zijn na de installatie. Het koord en de buis voor de daalfunctie in noodgevalen kunnen op de juiste lengte (hoogte) worden ingesteld door de buis en het koord af te snijden.

Installatie

Gebruik deze controlelijst om te controleren of de tilvoorziening goed is geïnstalleerd en veilig werkt voordat u de voorziening gaat gebruiken.

- Aanslagen worden na het monteren van de kraankat in de rail bevestigd zoals beschreven in BM4401
- Zorg dat de tilvoorziening goed in de rail is bevestigd en dat alle onderdelen van de lift goed zijn bevestigd.
- Gebruik de lift om een belasting op te tillen (60-80 kg).
- Zorg ervoor dat de accu volledig is opgeladen.

Hoe gebruikt u de Molift Air?

Algemene veiligheidsmaatregelen

Gebruik alleen accessoires en slings die aan de cliënt, diens handicap, lengte en gewicht, en het type transfer zijn aangepast.

Verhouding werking/onderbreking - werkcyclus.

De Molift Air 200 / 350 mag niet langer dan 2 minuten (bij maximale belasting) continu draaien en minimaal 18 minuten rusten. Gebruiks-cyclus 10%. (Periodiciteit volgens standaard ISO-EN 10535)



Plaats de laadlift niet op een manier die het moeilijk maakt om de voedingskabel los te maken. Om het systeem spanningsvrij te maken trekt u de voedingskabel uit het stopcontact.



Als de maximale belasting (VWB) van het tiljuk van de lift en de ondersteuningseenheid voor het lichaam niet hetzelfde zijn, dan moet altijd de laagste maximale belasting worden aangehouden



Liften van Molift mogen uitsluitend worden gebruikt voor het optillen van cliënten. Gebruik de lift nooit om voorwerpen op te tillen of te verplaatsen.

Vóór gebruik / dagelijkse controle

Controles die dagelijks of vóór elk gebruik moeten worden uitgevoerd door de zorgverlener:

- Controleer of de lift en het railsysteem geen zichtbare schade, defecten of vervormingen vertonen.
- Zorg ervoor dat de aansluiting van het tiljuk en alle afneembare onderdelen goed zijn aangesloten en bevestigd
- Test de noodstopknop en de nooddaalfunctie.
- Controleer of het controlelampje voor de accu of het service-lampje niet brandt
- Controleer of de tilband geen duidelijk zichtbare schade of rafels vertoont.
- Test de functies van de lift en controleer of de lift geen abnormale geluiden maakt.

Als er fouten of gebreken zijn, moet de lift buiten bedrijf gesteld worden en worden voorzien van een label "buiten werking". Er mogen geen onderdelen van de Molift Air worden onderhouden of gerepareerd terwijl deze in gebruik zijn bij een patiënt.

Handbediening

De handbediening heeft 2 knoppen voor het tillen en dalen of 4 knoppen als de tilvoorziening is voorzien van een aandrijving. De handbediening heeft een controlelampje dat gaat branden als de accu bijna leeg is en de lift moet worden opgeladen

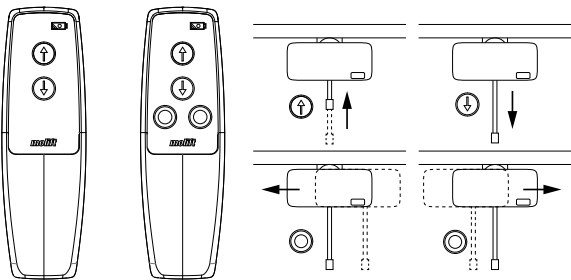

Trek niet aan de handbediening om de tilvoorziening langs de rail te verplaatsen.



De lift werkt niet als de handbediening op een oplader is aangesloten. Koppel de handbediening los van de oplader voordat u de lift bedient.

Montage van het tiljuk

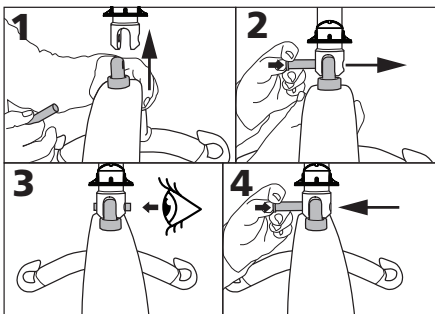

1. Lijn het tiljuk uit met het aansluitpunt.
2. Druk op de knop op de vergrendelpen en steek deze helemaal naar binnen.
3. Zorg ervoor dat de vergrendelpen stevig is vastgezet
4. Druk op de knop op de vergrendelpen en houd deze ingedrukt, en trek om de vergrendelpen te verwijderen.

Noodstop/nooddaling

Noodstopknop

De noodstop activeren en resetten:

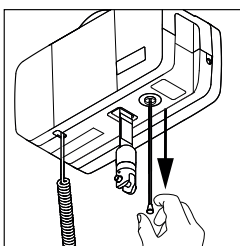

Trek aan de knop om de noodstop te activeren. De knop komt naar buiten en de tilvoorziening stopt.

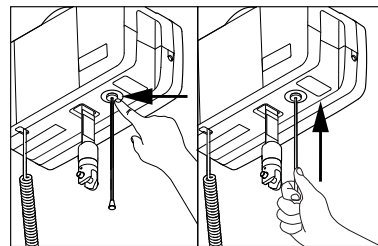

Duw met een vinger of gebruik de buis op het koord om de knop terug te duwen en de noodstop te resetten.

Elektrische nooddaling

Trek en houd aangetrokken om te beginnen met dalen. Houd vast totdat de cliënt omlaag is gebracht en uit het tiljuk kan worden losgehaald.

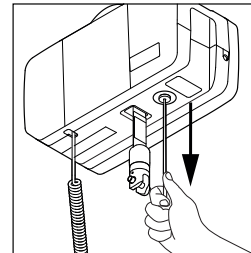

Uitsluitend voor gebruik in noodgevallen wanneer de handbediening niet werkt!

Handbediende nooddaling



Een handmatige nooddaling mag alleen door onderhoudspersoneel worden uitgevoerd!

In de lift bevindt zich een inbussleutel of bitje voor een elektrische boor. Verwijder de afdekking.

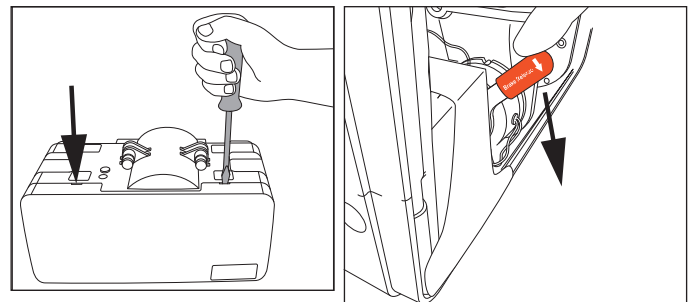

Druk omlaag en druk de afdekking met een platte schroevendraaier of munt naar buiten in de twee sleuven om de afdekking te openen. Draai de hendel 'Brake Release' (rem vrijgeven) naar beneden (alleen voor Air 350).

Plaats de sticker over de opening voor de handbediende nooddaling. Maak een opening of verwijder de sticker en steek het gereedschap naar binnen. Draai linksom om de tilband te laten dalen. We raden u aan een elektrische boor te gebruiken.

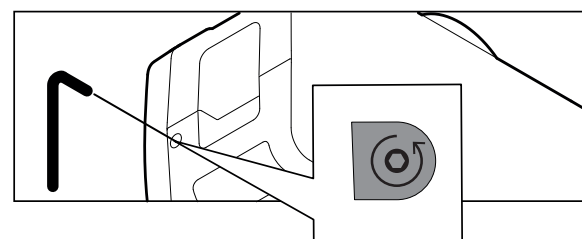

Er is GEEN service nodig in de volgende gevallen:

- 1) de handbediende nooddaling van de Air wordt om een bekende reden toegepast
- 2) de band is onbeschadigd
- 3) de eenheid werkt normaal nadat u de handbediende nooddaling hebt uitgevoerd.

De nieuwe removerbrugging helpt daarbij door handbediende nooddalingen minder belastend te maken voor de liftonderdelen. Wanneer zich om onbekende redenen een storing heeft voorgedaan en de handbediende nooddaling is toegepast, is service vereist.

Elektronica

Transport en opslag

Bij langdurige opslag raden wij u aan om de noodstopknop te activeren (uittrekken). De lift kan worden opgeslagen en vervoerd bij temperaturen tussen -25 en 70 °C.

Gebruik

De lift is bedoeld voor gebruik bij normale kamertemperatuur (+5 tot +40 °C).

Luchtdruk: 70 - 106 kPa

Relatieve vochtigheid: 15 - 90 %

Na opslag of transport bij andere temperaturen moet u de lift in een ruimte met een geschikte temperatuur plaatsen, totdat de lift een veilige werktemperatuur bereikt.



Bij elektrische medische apparatuur moeten speciale maatregelen met betrekking tot de elektromagnetische compatibiliteit (EMC) worden genomen. Draagbare of mobiele radiocommunicatieapparatuur kan elektrische medische apparatuur storen en moet op minimaal 25 cm (10 inch) van de elektronica van de lift worden gehouden.

Accu's

Molift Air 200/350 is verkrijgbaar met een accu van 2 x 12 V SLA of een accu van 25,6 V LiFePO4.

De SLA-accu heeft een verwachte levensduur van ongeveer 500 laadcycli.

De LiFePO4-accu heeft een verwachte levensduur van ongeveer 2.000 laadcycli.





Laad de accu direct na ontvangst op en vervolgens om de zes maanden, om storingen te voorkomen.



Accu's moeten als speciaal afval en volgens de plaatselijke regels en voorschriften worden weggegooid. Niet weggooien bij huishoudelijk afval. Vervanging van lithiumaccu's of brandstofcellen door onvoldoende opgeleid personeel kan tot gevaar leiden.

Accu- en onderhoudslampje op lift







	Symbool sleutel / servicelampje
	Symbool accu / acculampje

Het elektrische systeem heeft een energiebesparende functie die het elektrische systeem uitschakelt vijf minuten na de laatste handeling. Alle lampjes gaan uit.

Het systeem wordt geactiveerd als er op een van de bedieningsknoppen op de handbediening wordt gedrukt.

Acculampje op de lift

Als het acculampje geel is, heeft de lift nog voldoende vermogen om ten minste één volledige tilcyclus met maximale belasting uit te voeren. Wanneer het acculampje geel knippert, kan het tiljuk alleen nog omlaag worden gebracht.

Acculampje	Accuniveau
	Groen 80% of meer
	Groen 80 - 60%
	Groen 60 - 40%
	Groen 40 - 20%
	Geel 20% - 0%
	Geel knipperend 0%

Onderhoudslampje / periodieke inspectie

De elektronica van de lift registreert het gewicht en hoe vaak de lift is gebruikt. Na een bepaalde periode wordt met een signaal aangegeven dat de lift een onderhoudsbeurt nodig heeft.

Onderhoudslampje	Indicatie
Brandt niet	Geen onderhoud nodig
Geel	Periodieke inspectie vereist
Groen knipperend	Onderhoud regelen
Rood	Onderhoud uitvoeren

Onderhoudswerkzaamheden

Onder onderhoud valt het vervangen van de tilband en het controleren/vervangen van versleten onderdelen. Dit moet door geautoriseerd personeel worden uitgevoerd. Als het rode onderhoudslampje brandt (berekend op 5.000 keer tillen in gewichtsklasse 2), moet er onderhoud worden uitgevoerd. Neem contact op met Etac of ga naar etac.com voor aanbevelingen voor een goedgekeurde servicepartner.

Opladen

Molift Air kan worden opgeladen via handbediening met een acculader of via de rail met In Rail Charging.

Lampje op de lader en lampje van de voedingsspanning

Laadlampje	Indicatie
Groen knipperend	Niet aangesloten op de tilvoorziening
Geel	Opladen
Geel knipperend	Bijladen
Groen	Volledig opgeladen

Lampje van de voedingsspanning	Indicatie
Blauw	Aangesloten op het stopcontact

Opladen via handbediening

De acculader is in een stopcontact gestoken. Er is aan de wand gemonteerde docking voor handbediening beschikbaar. Voorkom dat de kabel beschadigd raakt. De lader mag continu op het stopcontact zijn aangesloten. Gebruik uitsluitend laders van Molift. De handbediening heeft een controlelampje dat gaat branden als de accu bijna leeg is en de lift moet worden opgeladen.

Lader voor handbediening Molift Air: Art.nr.: 2540100

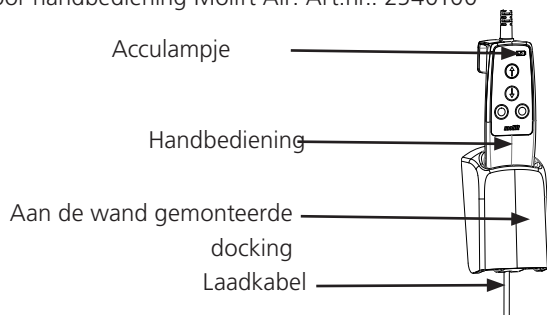

IRC - In-Rail-Charging (alleen voor Molift Air 350)

De lift wordt opgeladen via een ingebouwde oplader in de liftmotor voor continu opladen over de hele lengte van het railsysteem.

Molift Air IRC heeft een ingebouwde oplader die aangesloten is op de accu. Deze moet met de IRC-kraankat in een railsysteem worden geïnstalleerd met geleidingstape. De IRC-kraankat is aangesloten op de acculader binnenin de Molift Air IRC. De IRC-kraankat staat altijd in contact met de geleidende band binnenin de rail. De IRC-stroomtoevoer is aangesloten op de geleidende band via een IRC-aansluiting aan het einde van de rail en levert stroom aan de acculader binnenin de Molift Air IRC.

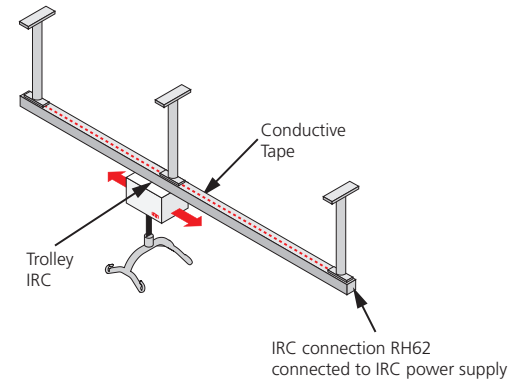

IRC past op systemen met zowel enkele rail als dwarsstuk.

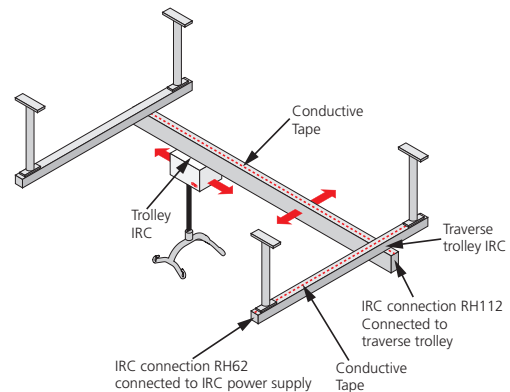

IRC-voeding

Art.nr.: 2510119

Lader 3844 DC/DC (onderdeel van Molift Air IRC)

Art.nr.: 2640101

Transfer

Plan de tilhandeling tijdig zodat die zo veilig en gemakkelijk mogelijk verloopt. Vergeet niet om ergonomisch te werken. Beoordeel de risico's en maak aantekeningen. De assistent is verantwoordelijk voor de veiligheid van de gebruiker.

De Molift Air kan met een 2- of een 4-punts tiljuk voor verschillende soorten transfers worden gebruikt; voor zittend, liggend of ambulante gebruik.

Slings gebruiken

Het is belangrijk dat de sling eerst met de individuele gebruiker en voor de bedoelde tilsituatie wordt getest.



Lees de gebruikershandleiding voor de sling voordat u deze gebruikt.



Gebruik geen beschadigde of zeer versleten slings.

Slings van een andere fabrikant

We raden u aan om alleen slings van Etac of Molift te gebruiken. Etac is niet aansprakelijk voor fouten of ongevallen door het gebruik van slings van andere fabrikanten.

Tillen en laten zakken

Als de cliënt wordt verplaatst, moet u naast de cliënt staan die u gaat optillen. Zorg ervoor dat armen en benen de stoel, het bed enz. niet kunnen belemmeren. Houd oogcontact met de cliënt zodat hij of zij zich veilig voelt.

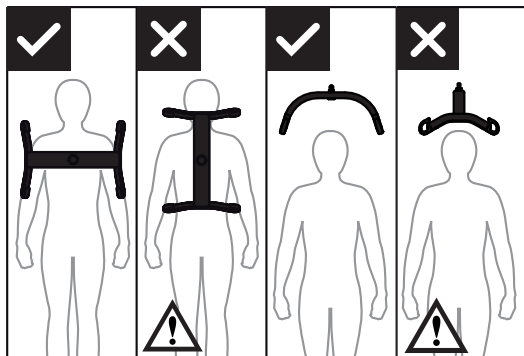

Het 4-punts tiljuk moet altijd tegenover de cliënt worden geplaatst, zodat de cliënt niet uit de sling kan glijden.

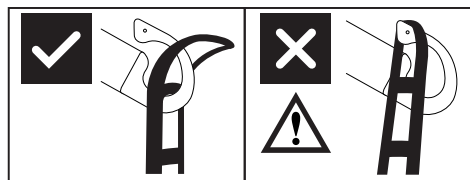

De haken van het tiljuk zijn zo ontworpen dat de sling niet per ongeluk kan loskomen als deze correct is bevestigd.

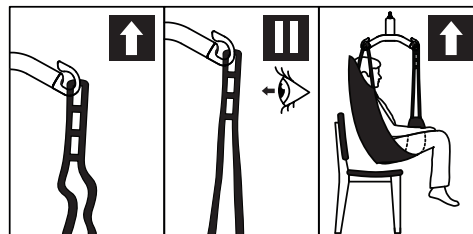

1. Controleer of de cliënt goed in de sling is geplaatst en of de bandlussen op de juiste wijze aan de haken van het tiljuk zijn bevestigd.
2. Haal de lussen omhoog tot ze strak staan, maar til de cliënt nog niet op. Zorg ervoor dat alle vier lussen van de sling stevig zijn bevestigd zodat de cliënt niet wegglijdt of valt.
3. Til de cliënt op en verplaats hem.

Hoeksensor

De tilvoorziening heeft een veiligheidsmechanisme dat zorgt dat de tilvoorziening niet kan tillen als de hoek van de tilband te steil is.

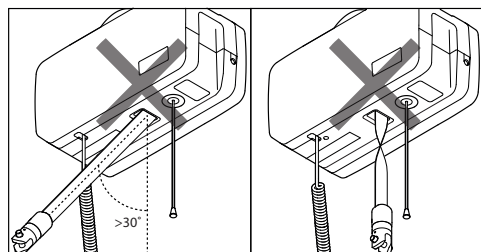

Als de tilvoorziening niet reageert op de knop Omhoog van de handbediening, kan dat komen doordat de hoek van de tilband te steil is of de tilband is gedraaid en de sensor wordt geactiveerd.

Accessoires

Laadsnoeren en stekkers.

Stekkeradapter EU, art.nr. 2510365
 Stekkeradapter UK, art.nr. 2510366
 Stekkeradapter US, art.nr. 2510367
 Stekkeradapter AUS, art.nr. 2510368
 Koord EU, art.nr. 1140105
 Koord UK, art.nr. 1140106
 Koord US, art.nr. 1140104
 Koord AUS, art.nr. 1140107
 Muurbeugel voor oplader, art. no. 2610123

Tiljucken

De Molift Air kan met een 2- of 4-punts tiljuk worden gebruikt.

Aluminum tiljuk

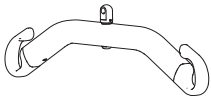

2-punts Small, aluminium, 350 mm,
 Art.nr.: 2530115
 2-punts Medium, aluminum, 450 mm,
 Art.nr.: 2530120
 2-punts Large, aluminium, 550 mm,
 Art.nr.: 2530125

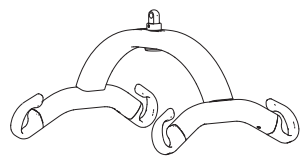

4-punts Small, aluminium, 350 mm,
 Art.nr.: 2530210
 4-punts Medium, aluminium, 450 mm,
 Art.nr.: 2530211
 4-punts Large, aluminium, 550 mm,
 Art.nr.: 2530212
 4-punts X-Large, aluminium, 650 mm,
 Art.nr.: 2530213

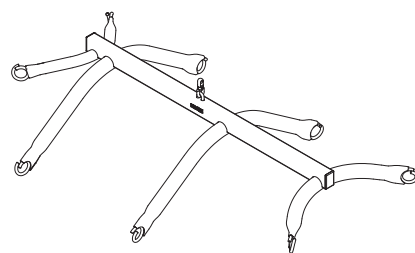

8-punts tiljuk voor fabric stretcher, staal
 Art.nr.: 2140003

Weegschaal

Molift Weegschaal (zonder tiljuk)

Art.nr.: 1840000

Kan worden gecombineerd met alle compatibele tiljukken van Molift Air. De weegschaal is goedgekeurd voor Klasse III. De weegschaal kan met één druk op de knop ook de BMI (Body Mass Index) berekenen. Lees vóór gebruik de handleiding die bij de weegschaal wordt geleverd.

Slings

Molift heeft een breed assortiment slings voor verschillende transfertypes. De Molift RgoSling is ontwikkeld voor gebruik met een 4-punts tiljuk, maar kan ook met een 2-punts tiljuk worden gebruikt. Zie de combinatielijst in de gebruikershandleiding van de sling voor de juiste combinatie van sling en tiljuk.

De serie Molift RgoSling-slings is verkrijgbaar in de maten XXS – XXL, in polyester en polyestermesh. Een volledige lijst van slings en tiljukken vindt u op etac.com.

Rgosling Mediumback Opgevuld (XS-XXL)
 Rgosling Highback Opgevuld (XS-XXL)
 Rgosling Mediumback Net (XXS-XXL)
 Rgosling Highback Net (XXS-XXL)
 Rgosling Toilet Lowback (XXS-XXL)
 Rgosling Toilet Highback (XXS-XXL)
 Rgosling Ampu Mediumback (XXS-XXL)
 Rgosling Ampu Highback (XXS-XXL)
 Rgosling Ambulating Vest
 Rgosling Comfort Highback (S-L)
 RgoSling Fabric Stretcher

Accessoires:

Rgosling Extension Loops
 Art.nr.: 1721600
 Rgosling Ambulating Vest Groin strap (XXS-XL)

Reiniging / desinfectie

Reinig het product regelmatig. Reinig oppervlakken met een vochtige doek en een geschikt pH-neutraal reinigingsmiddel. Gebruik geen oplosmiddelen of agressieve middelen omdat de oppervlakken van de lift hierdoor beschadigd kunnen raken. Voor desinfectie wanneer nodig: gebruik hiervoor isopropylalcohol. Gebruik geen agressieve reinigingsmiddelen. Controleer de noodstop en nooddaalfunctie na het reinigen. De lift mag niet worden gereinigd met stromend water.



Zorg ervoor dat u tijdens het reinigen geen labels beschadigt of verwijdert.



Beschermingscode IP24 geldt voor de lift en de handbediening: beschermd tegen indringen van vaste voorwerpen groter dan 12,5 mm en geen schade indien besproeid onder eender welke hoek tot 60°.



De zorgverlener en de klant worden blootgesteld aan de volgende materialen: polypropyleen en polyester (slings*), PC/ABS (handbediening en liftkap), gepoedercoat aluminium, gepoedercoat zink (tiljukken).
*= Toegepast deel



In zeldzame gevallen kunnen cliënten of zorgverleners die worden blootgesteld aan polypropyleen en polyester last hebben van allergische reacties zoals huidirritatie, lichte jeuk en een gevoelige huid.

Revisie

Volg de procedure voor reiniging en installatie, voer de periodieke inspectie uit en gebruik de controlelijst na het installeren om de lift weer gebruiksklaar te maken.

Recycling

Zie 'Instructies voor recycling' voor het correct afvoeren van het product. Ga hiervoor naar www.etac.com.

Reserveonderdelen

Op verzoek is een lijst met reserveonderdelen beschikbaar.

Omvang van de periodieke inspectie

De periodieke inspectie is een visuele controle (vooral van de lastdragende structuur van de lift en het tilmechanisme met bevestigingen, remmen, bedieningen, veiligheidsvoorzieningen en ondersteuningsvoorzieningen voor de gebruiker) volgens het Rapport voor periodieke inspectie van de Molift Air 200 en 350. Zie www.etac.com.



Wanneer er door problemen met de lift sprake is van gevaar voor de veiligheid, moet de lift onmiddellijk buiten gebruik worden gesteld en duidelijk worden gemarkeerd met 'buiten werking'. De lift mag pas na reparatie opnieuw worden gebruikt. Neem contact op met uw plaatselijke Molift/Etac-dealer/distributeur om eventuele problemen te melden.

De periodieke inspectie moet minimaal één keer per jaar worden uitgevoerd of vaker als dit verplicht is volgens de lokale voorschriften. Deze inspectie moet door servicepersoneel worden uitgevoerd dat door Etac is erkend. Neem contact op met Etac via molift@etac.com voor training en autorisatie of aanbevelingen voor een goedgekeurde servicepartner.

Bij het uitvoeren van een periodieke inspectie moet de inspecteur het inspectierapport voor Molift Air invullen. De rapporten moeten worden bewaard door degene(n) die verantwoordelijk is/zijn voor het onderhoud van de lift. Als er bij de inspectie defecten en schade worden vastgesteld, wordt de lift buiten gebruik gesteld en gemarkeerd met een label "buiten werking" totdat hij is hersteld.

Problemen oplossen

Probleem	Mogelijke oorzaak/corrigerende maatregel
De lift reageert niet op de handbediening	De noodstop is geactiveerd. Deactiveer deze door de knop weer in te drukken.
	De elektronica van de lift is oververhit. Wacht totdat deze is afgekoeld.
	De handbediening is niet goed aangesloten. De handbediening, de stekker of het snoer kan defect zijn en moet worden vervangen.
De lift reageert niet op de knop Omhoog van de handbediening	De hoeksensor van de tilband is geactiveerd. Pas de stand van de tilband aan of verplaats de tilvoorziening zodat de hoek van de tilband afneemt.
Wanneer u de elektrische nooddaling gebruikt, gaat de tilband omhoog.	De tilband is volledig naar buiten gekomen en de verkeerde kant opgedraaid. Gebruik de handbediende nooddaling. Laat de tilband nakijken.

Vigtigt

Denne brugervejledning indeholder vigtige sikkerhedsinstruktioner og oplysninger vedrørende anvendelse af sejlet og tilbehøret.

I denne vejledning er brugeren den person, der bliver løftet. Plejegeren er den person, der betjener personløfteren.



Dette symbol angiver vigtige oplysninger angående sikkerhed. Følg disse instruktioner nøje.



Læs brugervejledningen inden brug!
Det er vigtigt, at du fuldt ud forstår indholdet i brugervejledningen, før du forsøger at bruge udstyret.

Besøg www.etac.com for at downloade dokumentationen for at sikre, at du har den nyeste version.

Molift Air 200/350

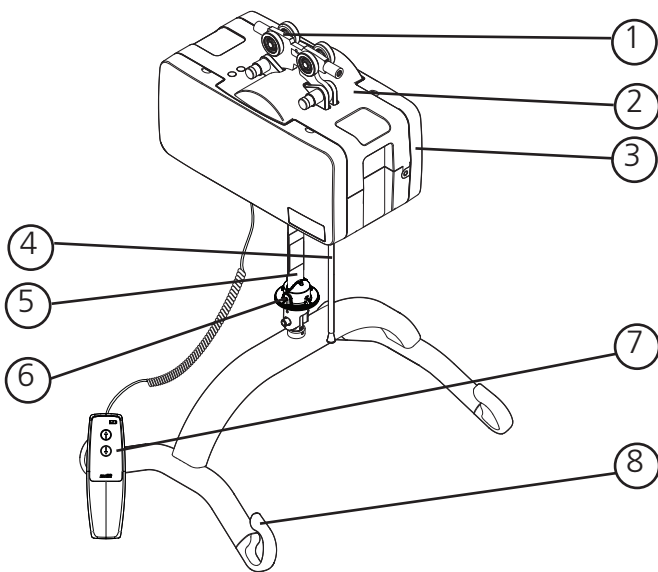

Hejseværkets komponenter:

1. Løbekat
2. Hejseværk
3. Sidebetræk
4. Nødstop/nødsænkning
5. Løftebælte
6. Stift til hurtig frigørelse
7. Betjeningshånd sæt
8. Løfteåg

Om Molift Air

Molift AIR er en stærk og letløbende loftsmonteret personløfter, som gør det muligt for patienter og beboere at blive forflyttet på en behagelig og sikker måde. Den kan bruges til siddende og liggende forflytning samt til stående og gående træningsituationer sammen med det omfattende tilbehørsprogram fra Molift. Molift AIR har en meget let motor, som i kombination med koblingssystemet til hurtig frigørelse giver nem håndtering ved montering og servicering.

Generelt



CE-erklæring

Produktet og det relaterede tilbehør, der er beskrevet i denne brugervejledning, er i overensstemmelse med forordning (EU) 2017/745 af 5. april 2017 - som medicinsk udstyr, risikoklasse I. Produktet er testet og godkendt af en tredjepart i henhold til standarderne IEC 60601-1, IEC 60601-1-2 og EN/ISO 10535:2006. Alle alvorlige hændelser, der opstår i forbindelse med udstyret, skal indberettes til producenten og den kompetente myndighed i brugerens og/eller patientens medlemsstat.

Betingelser for anvendelse

Der er altid en vis risiko ved løft og forflytning af en bruger, og det er kun uddannet personale, som må anvende det udstyr og tilbehør, der er beskrevet i denne brugervejledning. Skinnesystemet skal monteres af certificeret personale iht. gældende monteringsvejledning. Personløfteren er ikke beregnet til at blive betjent af den bruger, der bliver løftet.

Modifikationer og anvendelse af komponenter fra andre producenter.

Vi anbefaler, at der udelukkende anvendes Molift-komponenter og -reservedele. Overensstemmelseserklæringen vil ikke længere være gyldig, og Etacs garantiforpligtelse bortfalder, hvis der foretages nogen form for modifikationer på produktet. Etac er ikke ansvarlig for fejl eller uheld, som måtte opstå ved brug af komponenter fra andre producenter. Det kan være usikkert at bruge tilbehør, aftagelige dele og materialer, som ikke er anført i denne brugervejledning.



Kun certificeret personale må åbne hejseværket eller tilbehøret for at udføre service eller reparation. Der er risiko for personskade fra roterende dele og elektrisk stød.



Garanti
To års garanti på fabrikations- og materialefejl på vores produkter.
Et års garanti på batterier.
Se www.etac.com for vilkår og betingelser.

Produktidentifikation





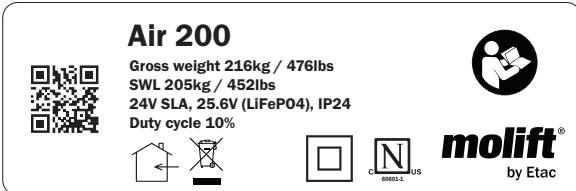













Produktmærkat

Produktmærkatens stregkode indeholder varenummer, serienummer og produktionsdato:



Advarselmærkater og -symboler

Symboler, som bruges i produktet, beskrives her nærmere:

- | | | | |
|-------------------------------------------------------------------------------------|--------------------------------------------|-------------------------------------------------------------------------------------|---------------------|
|  | Klasse II dobbeltisoleret |  | Manufacturer |
|  | CE-mærket |  | Date of manufacture |
|  | Se brugervejledningen |  | Catalogue number |
|  | Kun til indendørs brug |  | Serial number |
|  | Maks. brugervægt |  | Medical Device |
|  | Må ikke bortskaffes med almindeligt affald | | |
|  | Nødstop/
nødsænkning | | |
|  | Servicelys | | |
|  | Batterily | | |
|  | Unbrakonøglesymbol til manuel nødsænkning | | |
|  | Bemyndigede organs mærke | | |
|  | Grænser for luftfugtighed | | |
|  | Grænser for atmosfærisk tryk | | |
|  | Grænser for temperatur | | |

Tekniske data

Sikker arbejdsbelastning (SWL, Safe Working Load)

Molift AIR 200: 205 kg (450 pund)

Molift AIR 350: 350kg (771 pund)

Enhedens vægt:

Stel inkl. batteri, ekskl. løfteåg:

8,56 kg (18,87 pund)

4-punkts løfteåg, mellem: 2,2 kg/4,8 pund

Batteri:

Varenr.: 2920204 25,6 V LiFePO4 2,4 Ah

Varenr.: 2920007 12 V SLA 2,9 Ah

Batterioplader (IRC gælder kun for Molift Air 350):

Oplader til betjeningshåndsettet, Mascot – type 3743

Varenr.: 2540100

100-240 V AC, 50-60 Hz maks. 0,5 A

Output 0,9 A

IRC-strømforsyning, Mascot – type 3721

Varenr.: 2610119

Input: 100-240 V AC, 50-60 Hz maks. 1,0 A

Output: 24 V DC 1,75 A/42 W

IRC-strømforsyning, Mascot – type 3844

Varenr.: 2640200

Input: 20-30 V DC 1,3 A

Output 0,5 A

Løfthastighed

60 mm/sek. (2,36 tommer/sek.)

med en belastning på 75 kg (165,35 pund)

Hastighed på fremdriftsmotor

0,2 m/sek. (7,87 tommer/sek.)

Kapslingsklasse

Betjeningshåndsett IP24

Løftemotor IP24

Sound pressure

52 dBA

Sound power (L_{WA})

63 dB

Betjeningskraft for knapper

Knapper på håndsettet: 3,4 N

Materiale:

Aluminium, plastik, stål

Forventet levetid:

Hejseværket har en forventet levetid på 30.000 cyklusser med SWL eller 10 år.

Mål:

L x B x H (Længde, bredde, højde uden løbekat)

36 x 19 x 19,5 cm

(14,2 x 7,5 x 7,7 tommer)

A Hejserækkevidde for Air 200:

300 cm (118 tommer)

Hejserækkevidde for Air 350:

260 cm (102 tommer)

B (Mindste afstand fra loftet til løfteågets koblingspunkt) 32,7 cm (12 7/8 tommer)

Der er yderligere oplysninger om tekniske data og udførelse af service og reparation i den tekniske vejledning.

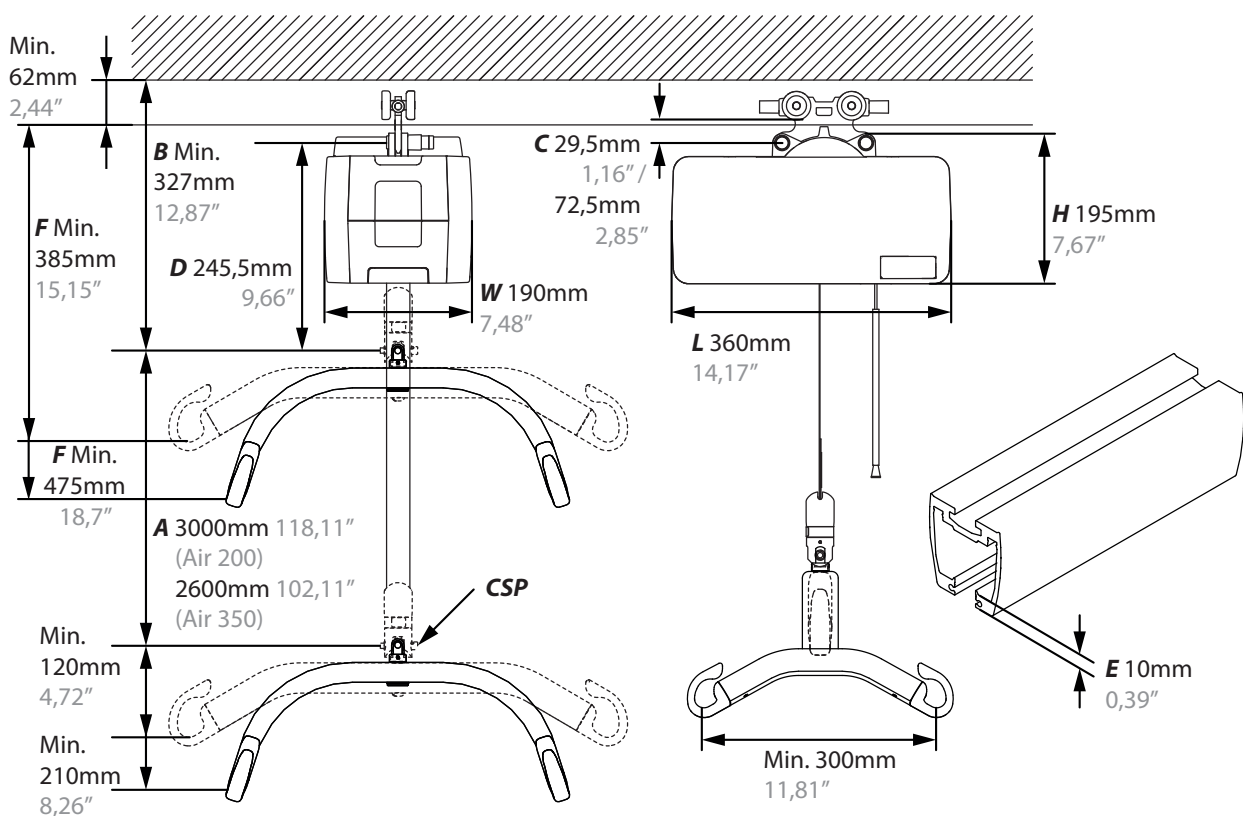

Montering

Hejseværket er mærket med sikker arbejdsbelastning (SWL, Safe Working Load). Denne må ikke overstige skinnesystemets maksimale belastningskapacitet.



Skinnesystemet må kun monteres af certificeret personale iht. gældende monteringsinstruktioner.



Start ikke med at hejse, før du har afsluttet kontrollen iht. tjeklisten efter montering.

Montering af løbekatten

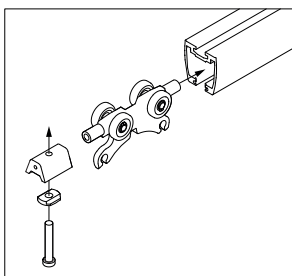

Montering af løbekatten i skinnesystemet. Fjern endestoppet, og indsæt løbekatten i skinnen. Montér endestoppet, og kontrollér, at det sidder fast. Detaljeret beskrivelse af montering findes i BM4401.



Kontrollér, at endestoppene er monteret i alle enderne af skinnesystemet, før du bruger hejseværket!

Montering af personløfteren



Vær forsigtig i situationer, hvor der arbejdes i højden. Vi anbefaler to eller flere montører for at forhindre, at man mister balancen, så der opstår personskade under monteringen!

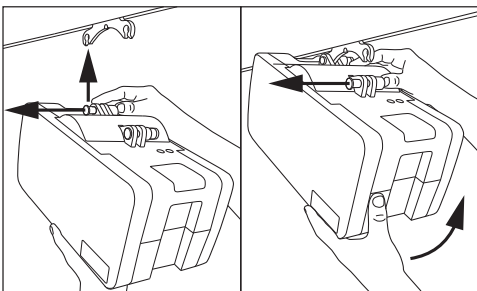

Montering af personløfteren på løbekatten. Der kræves intet værktøj. Personløfteren har to fastgøringspunkter.

Fastgør det ene punkt først. Tryk knappen helt ind, og placér personløfteren i løbekattens fastgøringspunkt. Slip knappen, og kontrollér, at den lyser tydeligt grønt, før du fastgør det næste punkt.

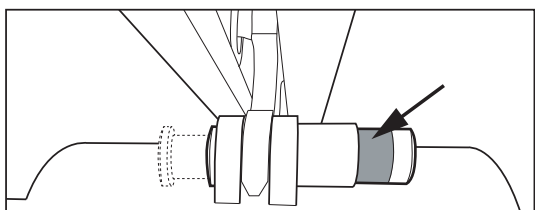

Kontrollér, at begge knapper til fastgørelsespunkterne vender helt tilbage til udgangspunktet og lyser tydeligt grønt efter monteringen. Ledningen og røret til nødsænkning kan tilpasses til den korrekte længde (højde) ved tilklipping af røret og ledningen.

Montering

Brug denne tjekliste til at bekræfte, at hejseværket er korrekt monteret og kan betjenes korrekt og sikkert, før det tages i brug.

- Der er monteret endestop på skinnen efter montering af løbekatten som beskrevet i BM4401
- Kontrollér, at hejseværket er korrekt fastgjort til skinnen, og at personløfteren ikke har nogen løse dele.
- Udfør ét løft med belastning (60-80 kg)
- Kontrollér, at batteriet er helt opladet.

Sådan anvendes Molift Air

Generelle sikkerhedsforanstaltninger

Brug kun tilbehør og sejl, der er justeret, så de passer til brugeren, typen af handicap, størrelsen, vægten og typen af forflytning.
Forhold mellem arbejds pauser/driftsperiode.

Molift Air 200 / 350 må ikke køre i mere end 2 minutter ad gangen (med maksimal belastning). Herefter skal der holdes en pause på mindst 18 minutter. Drifts- periode 10 %. (intermittens iht. standarden ISO-EN 10535)



Anbring ikke hejseværket på en måde, der gør det svært at afbryde strømkablet. Systemet isoleres ved at trække strømkablet ud af stikkontakten i væggen.



Hvis den maksimale belastning (SWL) mellem hejseværkets løfteåg og kropsstøtteenheden er forskellig, skal der altid bruges den laveste maksimale belastning



Molift-personløftere må kun anvendes til løftning af brugeren. Anvend aldrig personløfteren til at løfte eller flytte nogen form for genstande.

Før anvendelse/dagligt tjek

Inspektion, som plejegyver skal udføre dagligt eller før anvendelse:

- Inspicér personløfteren og skinnesystemet for synlig skade, synlige fejl eller skævheder
- Kontrollér, at løfteågsforbindelsen og alle dele, som kan afmonteres, er korrekt fastgjort og sikret
- Test nødstopknappen og nødsænkningen
- Kontrollér, at batteriindikatoren eller serviceindikatoren ikke lyser
- Kontrollér, at løfteremmen ikke har synlige skader eller trævler.
- Testkør personløfterens driftsfunktioner, og kontrollér, at personløfteren ikke afgiver unormale lyde

Hvis der er fejl eller defekter, skal personløfteren tages ud af drift og markeres med "ude af drift". Der må ikke udføres service eller vedligeholdelse på nogen del af Molift Air, mens systemet er i brug med en patient.

Betjeningshåndsat

Betjeningshåndsettet har 2 knapper til at løfte og sænke, eller 4 knapper, hvis hejseværket er udstyret med fremdrift. Betjeningshåndsettet har en indikator, der lyser, når batteriet er ved at løbe tør for strøm, og personløfteren skal genoplades

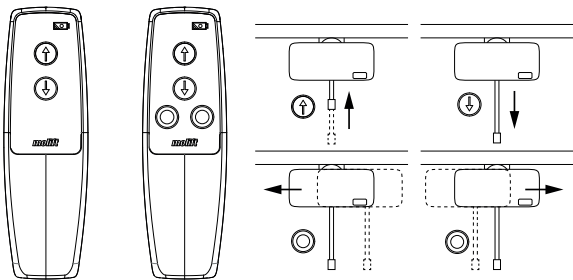

Træk ikke i betjeningshåndsettet for at flytte hejseværket langs skinnen



Liften virker ikke, hvis betjeningshåndsettet er tilsluttet en oplader. Afbryd forbindelsen mellem betjeningshåndsettet og opladeren, før du benytter liften.

Montering af løfteåget

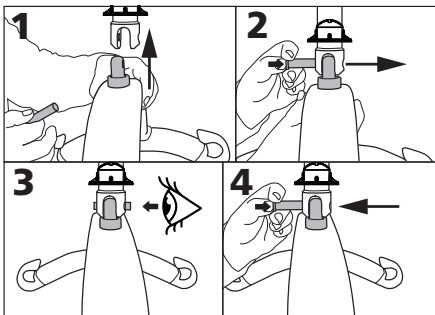

1. Juster løfteåget i fastgørelsespunktet.
2. Tryk på knappen på låsestiften, og før den hele vejen igennem.
3. Kontrollér, at låsestiften er korrekt fastgjort
4. Tryk på og hold knappen på låsestiften nede, og træk for at fjerne låsestiften.

Nødstop/nødsænkning

Nødstop

Aktivering og nulstilling af nødstop:

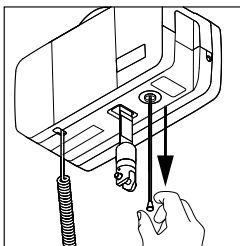

Træk for at aktivere nødstoppet. Knappen springer ud, og hejseværket stopper.

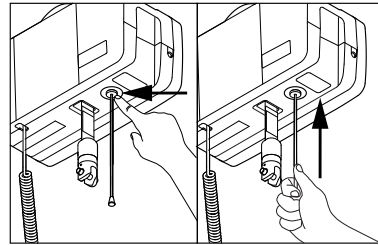

Brug en finger eller røret på ledningen til at trykke knappen tilbage for at nulstille nødstoppet.

Elektrisk nødsænkning

Træk og hold for at starte med at sænke. Hold, indtil brugeren er sænket ned og kan frigøres fra løfteåget.

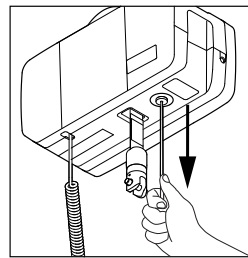

Kun til brug i nødstilfælde, når betjeningshåndsettet ikke fungerer!

Manuel nødsænkning



Manuel nødsænkning må kun udføres af servicepersonale!

Unbrakonøgle eller borebit findes indvendigt i personløfteren. Fjern dækslet for at få adgang til dem.

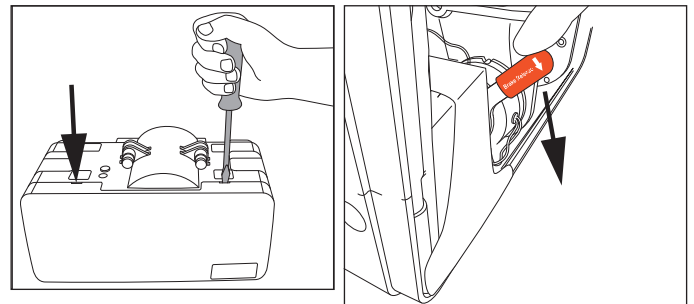

Tryk nedad, og træk dækslet udad ved hjælp af en flad skruetrækker eller en mønt i de to spor for at åbne dækslet. Drej håndtaget "bremseudløser" nedad (kun på Air 350). Find klistermærket over hullet til manuel nødsænkning. Lav et hul i, eller fjern klistermærket, og indsæt værktøjet. Drej mod uret for at sænke løftebæltet. Det anbefales, at der bruges en boremaskine.

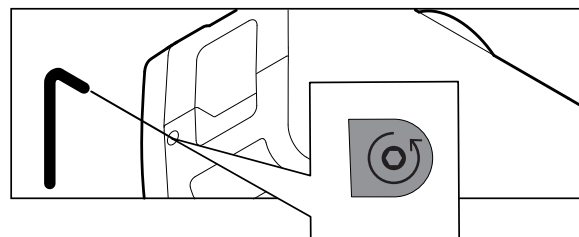

Service er IKKE påkrævet, hvis:

- 1) den manuelle Air-nødsænkning er brugt af en kendt årsag
- 2) bæltet ikke er beskadiget
- 3) enheden fungerer normalt efter den manuelle nødsækningsprocedure.

Den nye bremseforbikobling vil bidrage til dette ved at gøre manuel nødsækning mindre belastende for løftekomponenterne.

Hvis der har været en fejlfunktion på enheden, hvor årsagen ikke er kendt, og det manuelle nødsækningsystem har været brugt, er service påkrævet.

Elektronik

Transport og opbevaring

Ved længere tids opbevaring anbefales det, at nødstopknappen er aktiveret (trukket ud). Personløfteren kan opbevares og transporteres ved temperaturer på mellem -25 og 70 °C.

Drift

Personløfteren er konstrueret til anvendelse ved stuetemperatur (+5 til +40 °C).

Lufttryk: 70 - 106 kPa

Relativ luftfugtighed: 15 - 90 %

Efter opbevaring eller transport ved andre temperaturer skal personløfteren efterlades i et rum med en passende temperatur, indtil den får en sikker driftstemperatur.



Medicinsk elektrisk udstyr kræver særlige forholdsregler angående elektromagnetisk kompatibilitet (EMC). Bærbart eller mobil radiokommunikationsudstyr kan påvirke det medicinske elektriske udstyr og skal holdes i en afstand på mindst 25 cm (10 tommer) fra personløfterens elektronik.

Batterier

Molift Air 200/350 findes med 2 x 12 V SLA-batteri eller et 25,6 V LiFePO4-batteri.

SLA-batteriet har en forventet levetid på ca. 500 ladeacyklusser.

LiFePO4-batteriet har en forventet levetid på ca. 2000 ladeacyklusser.





Genoplad batteriet ved modtagelsen og derefter hver sjette måned for at undgå batterisvigt.



Batterier skal bortskaffes som særligt affald iht. lokal lovgivning og lokale regler. De må ikke bortskaffes med almindeligt affald. Hvis utilstrækkeligt oplært personale udskifter litiumbatterier eller brændselsceller, kan det medføre fare







Batteri- og serviceindikator på personløfteren

	Skruenøglesymbol/ serviceindikator
	Batterisymbol/ batteriindikator

Det elektriske system har en strømsparefunktion, som slukker det elektriske system fem minutter efter sidste betjening. Alle indikatorer slukker. Systemet aktiveres ved at trykke på en af knapperne på betjeningshåndsettet.

Batteriindikator på hejseværk

Når flerniveaubatteriindikatoren lyser gult, har personløfteren tilstrækkelig strøm til mindst én fuld løftecyklus med maksimal belastning. Når batteriet blinker gult, er det kun muligt at sænke løfteåget.

Batteriindikator	Batteriniveau
	Grøn 80 % eller derover
	Grøn 80 - 60 %
	Grøn 60 - 40 %
	Grøn 40 - 20 %
	Gul 20 % - 0 %
	Blinker gult 0 %

Serviceindikator/periodisk inspektion

Personløfterens elektronik registrerer de løftede belastninger og antallet af løft. Efter en vis driftsperiode afgives der et signal for at angive, at service er påkrævet.

Serviceindikator	Tilstand
Lyser ikke	Ikke behov for service
Gul	Periodisk inspektion påkrævet
Blinker grønt	Bestil service
Rød	Udfør service

Omfang af service

Service omfatter udskiftning af løftebæltet og inspektion/udskiftning af slidte dele. Dette skal udføres af autoriseret personale. Service er nødvendig, når serviceindikatoren lyser rødt (beregnet 5.000 løft i vægklasse 2). Kontakt Etac eller din lokale forhandler, eller besøg etac.com for at få anbefalet en godkendt servicepartner.

Opladning

Molift Air kan oplades ved hjælp af betjeningshåndsettet med en batterioplader eller via skinnen med IRC (In Rail Charging).

Indikator på oplader og strømforsyningsindikator

Opladerindikator	Tilstand
Blinker grønt	Ikke tilsluttet til hejseværk
Gul	Oplader
Blinker gult	Næsten opladet
Grøn	Helt opladet

Strømforsyningsindikator	Tilstand
Blå	Tilsluttet til strømudtag

Opladning af betjeningshåndsettet

Batteriopladeren sættes i et strømstik. Der fås vægmonteret docking til betjeningshåndsæt. Sørg for, at kablet ikke beskadiges. Opladeren kan forblive tilsluttet til strømudtaget. Brug kun Molift-opladere. Betjeningshåndsettet har en indikator, der lyser, når batteriet er ved at løbe tør for strøm, og personløfteren skal genoplades.

Oplader til Molift Air-betjeningshåndsæt: Varenr.: 2540100

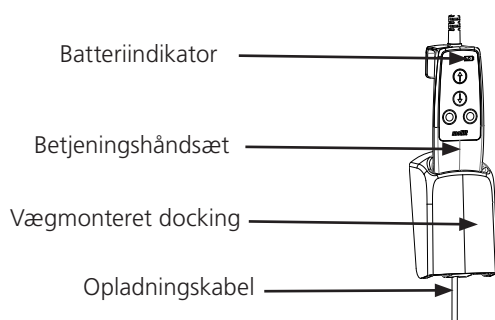

IRC – In Rail Charging (kun til Molift Air 350)

Personløfteren oplades gennem en indbygget oplader i løftmotoren, der sikrer konstant opladning gennem hele skinneresystemet.

Molift Air IRC har en indbygget oplader, der er tilsluttet batteriet. Den skal monteres med IRC-løbekatten i et skinneresystem med elektrisk ledende tape. IRC-løbekatten er tilsluttet batteriopladeren i Molift Air IRC. IRC-løbekatten er altid i kontakt med den elektrisk ledende tape i skinnen. IRC-strømforsyningen er tilsluttet den elektrisk ledende tape gennem IRC-forbindelsen for enden af skinnen og leverer strøm til batteriopladeren i Molift Air IRC.

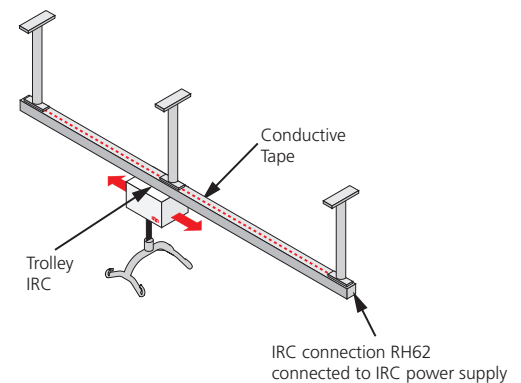

IRC passer både til enkeltskinneresystemer og tværgående skinneresystemer.

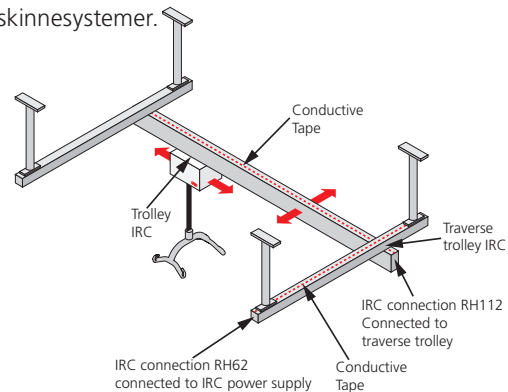

IRC-strømforsyning

Varenr.: 2510119

Oplader 3844 DC/DC (en del af Molift Air IRC)

Varenr.: 2640101

Forflytning

Planlæg løfteprocessen på forhånd for at sikre, at den foregår så sikkert og ubesværet som muligt. Husk at arbejde ergonomisk korrekt. Vurder risiciene, og tag notater. Hjælperen er ansvarlig for brugerens sikkerhed.

Molift Air kan bruges med både 2- og 4-punkts løfteåg til forskellige typer forflytning: siddende, liggende eller ambulat.

Brug af sejlet

Det er vigtigt, at sejlet er blevet afprøvet på den enkelte bruger og til den tilsluttede løftesituation.



Læs brugervejledningen, før du bruger sejlet.



Brug ikke ødelagte eller nedslidte sejl.

Sejl fremstillet af andre producenter

Vi anbefaler, at der kun bruges Etac- eller Molift-sejl. Etac er ikke ansvarlig for fejl eller uheld, som måtte opstå ved brug af sejl fra andre producenter.

Løfte og sænke

Når du flytter brugeren, skal du stå ved siden af den bruger, du løfter. Sørg for, at arme og ben ikke kommer i vejen for sæde, seng osv. Bevar øjenkontakten med brugeren, så vedkommende føler sig sikker.

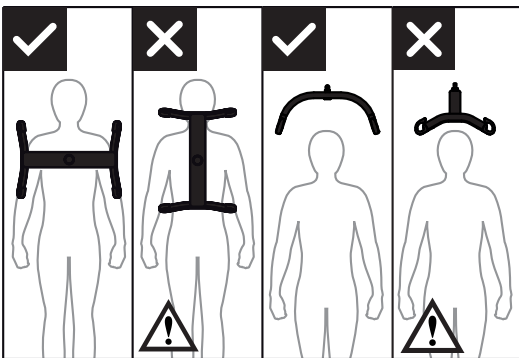

4-punkts løfteåget skal altid anbringes på tværs af brugeren for at forhindre, at brugeren ved et uheld glider ud af sejlet.

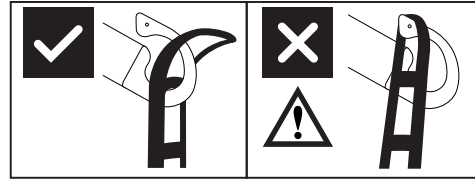

Udformningen af løfteågets kroge forhindrer, at sejlet ved en fejl går løs, når det er monteret korrekt.

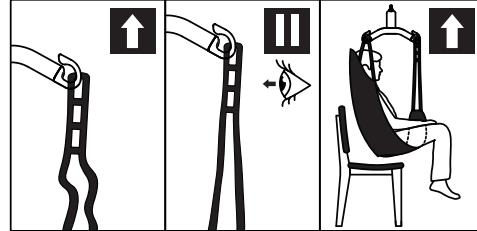

1. Sørg for, at sejlet er placeret korrekt omkring brugeren, og at stropløkker er fastgjort korrekt i krogene på løfteåget.
2. Stræk sejlstropperne uden at løfte brugeren. Kontrollér, at alle fire løkker på sejlet er fastgjort korrekt, så brugeren ikke glider eller falder ud.
3. Løft brugeren, og udfør forflytningen.

Vinkelføler

Hejseværket har en retningssikkerhedsfunktion, som forhindrer løft, hvis vinklen på løfteremmen er for stejl.

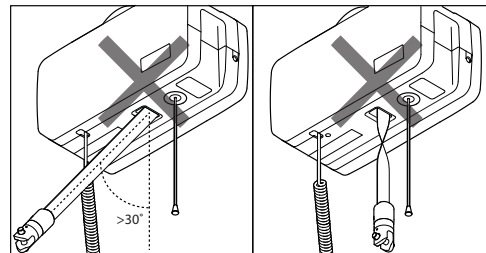

Hvis hejseværket ikke reagerer på betjeningshåndsettets "op"-knap, kan det skyldes, at løfteremmens vinkel er for stejl, eller at løftebæltet er snoet, og føleren er aktiveret.

Tilbehør

Opladerledninger og -stik.

Stikadapter, EU, varenr. 2510365

Stikadapter, UK, varenr. 2510366

Stikadapter, US, varenr. 2510367

Stikadapter, AUS, varenr. 2510368

Ledning, EU, varenr. 1140105

Ledning, UK, varenr. 1140106

Ledning, US, varenr. 1140104

Ledning, AUS, varenr. 1140107

Vægbeslag til opladeren, varenr. 2610123

Løfteåg

Molift Air kan anvendes med 2- eller 4-punkts løfteåg.

Aluminumløfteåg

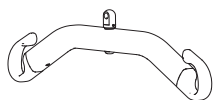

2-punkts lille, aluminium, 350 mm,
Varenr.: 2530115

2-punkts mellem, aluminium, 450 mm,
Varenr.: 2530120

2-punkts stor, aluminium, 550 mm,
Varenr.: 2530125

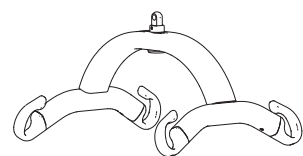

4-punkts lille, aluminium, 350 mm,
Varenr.: 2530210

4-punkts mellem, aluminium, 450 mm,
Varenr.: 2530211

4-punkts stor, aluminium, 550 mm,
Varenr.: 2530212

4-punkts ekstra stor, aluminium, 650 mm,
Varenr.: 2530213

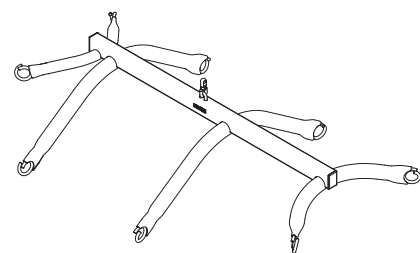

8-punkts løfteåg til stofbære, stål
Varenr.: 2140003

Vægt

Molift-vægtsæt (uden løfteåg)

Varenr.: 1840000

Kan kombineres med alle kompatible Molift Air-løfteåg. Vægten er en godkendt klasse III-vægt. Vægten kan også beregne BMI (Body Mass Index) med et enkelt tryk. Læs vejledningen, som leveres sammen med vægten, før den tages i brug.

Sejl

Molift leverer et bredt udvalg af sejl til forskellige typer forflytning. Sejlserien Molift RgoSling er konstrueret til at blive kombineret med et 4-punkts løfteåg, men sejlet kan også benyttes sammen med et 2-punkts løfteåg. Kombinationslisten med den korrekte kombination af sejl og løfteåg findes i brugervejledningen til sejl. Molift RgoSling-sejlserien leveres i størrelserne XXS-XXL, i polyester og polyesternet. En komplet liste over sejl og løfteåg findes på etac.com.

RgoSling Mediumback Padded (XS-XXL)

RgoSling Highback Padded (XS-XXL)

RgoSling Mediumback Net (XXS-XXL)

RgoSling Highback Net (XXS-XXL)

RgoSling Toilet Lowback (XXS-XXL)

RgoSling Toilet Highback (XXS-XXL)

RgoSling Ampu Mediumback (XXS-XXL)

RgoSling Ampu Highback (XXS-XXL)

RgoSling Ambulating Vest

RgoSling Comfort Highback (S-L)

RgoSling Fabric Stretcher

Tilbehør:

RgoSling Extension Loops

Varenr.: 1721600

RgoSling Ambulating Vest-lyskestrop (XXS-XL)

Rengøring/desinficering

Rengør regelmæssigt. Rengør overfladerne med en fugtig klud med et pH-neutralt rengøringsmiddel. Brug ikke opløsningsmidler eller stærke væsker, da dette kan ødelægge personløfterens overflader. Brug isopropylalkohol til desinficering, når det er nødvendigt. Undgå slibende rengøringsprodukter. Kontrollér nødstop og nødsænkning efter rengøring. Personløfteren må ikke udsættes for rindende vand.



Kontrollér, at du ikke beskadiger eller fjerner mærkater under rengøringen.



Hejseværket og betjeningshåndsettet har kapslingsklasse IP24, hvilket angiver: >12,5 mm beskyttelse mod adgang til farlige dele, og at vandstænk i en vinkel på op til 60° fra lodret ikke har skadelig virkning.



Plejegiveren og den plejkrævende person eksponeres for følgende materialer: Polypropylen og polyester (sejl*), PC/ABS (betjeningshåndsett og hejseværkets dæksel), pulverlakeret aluminium, pulverlakeret zink (løfteåg).
* = Anvendt del



I sjældne tilfælde kan den plejkrævende person eller plejegiveren, som eksponeres for polypropylen eller polyester, få en allergisk reaktion såsom hudirritation, let kløe og øm hud.

Istandsættelse

Følg rengørings- og monteringsproceduren, udfør regelmæssig inspektion, og brug tjeklisten efter montering for at holde personløfteren i god stand.

Genbrug

Vejledningen om genbrug viser, hvordan du bortskaffer produktet korrekt. Den findes på www.etac.com.

Reserve dele

Reservepartsliste kan rekvireres på forespørgsel.

Omfang af periodisk inspektion

Periodisk inspektion er en visuel undersøgelse (især af personløfterens vægtbærende struktur og løftmekanisme med fastgørelseselementer, brems, betjeningshåndtag, sikkerhedsenheder og personbærende enheder) i henhold til den periodiske inspektionsrapport for Molift Air 200 og 350.

Se www.etac.com.



Hvis der er nogen form for problemer med personløfteren, som kan bringe personers sikkerhed i fare, skal personløfteren omgående tages ud af brug og mærkes med "i uorden". Brug ikke personløfteren, før den er blevet repareret. Kontakt den lokale Molift/Etac forhandler/distributør for at indberette eventuelle problemer.

Den periodiske inspektion skal udføres mindst én gang om året og hyppigere, hvis det kræves af de lokale myndigheder. Inspektionen skal udføres af servicepersonale, som er godkendt af Etac. Kontakt Etac på molift@etac.com for uddannelse og godkendelse eller anbefaling af en godkendt servicepartner.

Under den periodiske inspektion skal inspektøren udfylde en inspektionsrapport for Molift Air. Rapporterne skal opbevares af den eller de personer, som er ansvarlige for at servicere personløfteren. Hvis inspektionen afslører defekter og skader, skal personløfteren tages ud af drift og mærkes med "ude af drift". Personløfteren må ikke anvendes, før den er repareret.

Fejlsøgning

Symptom	Mulig årsag/udbedring
Personløfteren reagerer ikke på betjeningshåndsettets handling	Nødstop er aktiveret. Deaktiver det ved at trykke knappen ind.
	Personløfterens elektronik er overophedet. Vent, til den er kølet ned.
	Betjeningshåndsettet er ikke tilsluttet korrekt. Betjeningshåndsettet, stikket eller ledningen kan være i stykker og skal udskiftes.
Personløfteren reagerer ikke på betjeningshåndsettets op-knap	Løfteremmens vinkelsensor er aktiveret. Justér løfteremmen, eller flyt hejseværket for at mindske løfteremmens vinkel.
Ved brug af elektrisk nødsænkning bevæger løftebåndet sig opad	Løftebåndet er helt ude og er blevet snoet den forkerte vej. Brug manuel nødsænkning. Send personløfteren til service.



Etac A/S
Parallevej 3
DK-8751 Gedved

molift[®]
by Etac