

Owner's Manual

---

Swash T22  
Luxury Bidet Toilet Seat

Models T22-EW / T22-RW

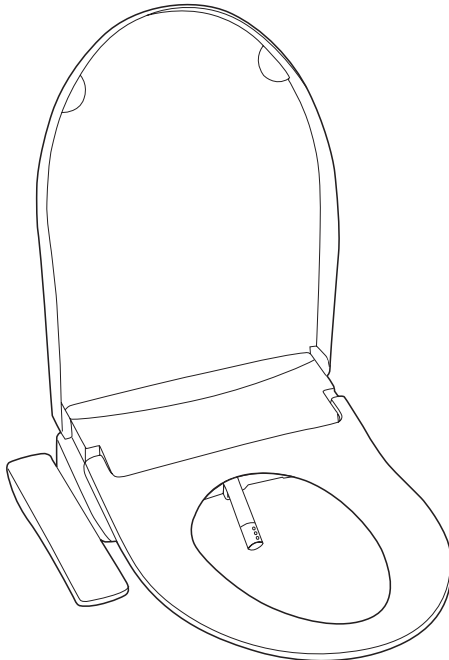

# Contents

This manual contains important safety information. Before operating the bidet, please read this manual thoroughly, and retain it for future reference.

## SAFETY INFORMATION

- 3 Important Safeguards

## PRODUCT INFORMATION

- 7 Product Features
- 8 Product Dimensions
- 9 Product Parts

## PRODUCT INSTALLATION

- 10 Installation Parts
- 11 Before Installation
- 12 Swash Installation
- 15 External Bidet Filter Installation

## PRODUCT OPERATION

- 16 Control Panel
- 18 Using the Swash: Getting Started
- 19 Special Mode Operations
- 20 Special Mode Operation:  
Memory Functions
- 21 Expert Mode Operations Level 1
- 23 Expert Mode Operations Level 2

## MAINTENANCE

- 25 Seat Cleaning, Removal,  
and Nozzle Cleaning
- 26 Mesh Filter and Carbon  
Deodorizer Cartridge
- 27 Product Storage

## TECHNICAL INFORMATION

- 28 Troubleshooting
- 31 Product Specifications
- 32 Warranty
- 33 Contact Information

## TRANSLATIONS

- 34 Spanish
- 66 French

# Important Safeguards

## READ ALL INSTRUCTIONS BEFORE USING

BE CAREFUL TO KEEP THIS SAFETY INFORMATION. PLEASE READ THIS INFORMATION TO PREVENT PROPERTY LOSS AND ENSURE SAFETY.

 **DANGER** 

Failure to observe the following warnings may result in electric shock, fire, personal injury, property damage, or product damage.

Do not use a damaged power plug or plug into a loose electric outlet.

Do not move the product by pulling the power cord.

Do not handle the product or power plug with wet hands.

Do not forcefully bend the power cord or place heavy objects on it to prevent it from being damaged or deformed.

Do not connect and pull out the power plug or cord repeatedly.

Unplug the product before cleaning, repairing, inspecting, or replacing parts.

Remove any dust or water from the power plug prior to plugging in.

Do not plug the product into an electrical outlet or power strip that is being used by too many other products. Use an electrical outlet adequate for the wattage of the product rated for a minimum of 15 amps.

If the power cord is damaged, do not attempt to repair, modify, or replace the cord yourself. Contact the Brondell Service Center toll free at 888-542-3355 or email us through our website.

If the product produces a strange noise, a burning smell, or emits smoke, unplug it immediately from the electrical outlet and contact Brondell. Failure to do so may result in electric shock or fire.

Do not insert any wires or sharp objects into any product gaps. This may result in electric shock, fire, or product damage.

Do not place an electronic or gas heater near the product or dispose of any burning materials such as a lit cigarette in the toilet. This may result in fire or product deformation. Do not place any containers filled with water or other liquids, food, metallic objects, or any flammable material on top of the product. If foreign material enters the product, this may result in electric shock or fire.

# Important Safeguards

## READ ALL INSTRUCTIONS BEFORE USING

BE CAREFUL TO KEEP THIS SAFETY INFORMATION. PLEASE READ THIS INFORMATION TO PREVENT PROPERTY LOSS AND ENSURE SAFETY.

### **DANGER**

Failure to observe the following warnings may result in electric shock, fire, personal injury, property damage, or product damage.

Do not use the product in locations exposed to excessive moisture and do not splash water onto the product.

While cleaning the bathroom, pull the power plug out of the electrical outlet and exercise caution to ensure that water or cleaning supplies do not splash onto the bidet. Failure to do so may result in electric shock or fire.

If foreign material enters the product, pull the power plug out of the electrical outlet, turn off the main water valve, and call the Brondell Service Center.

Do not disassemble, repair, or modify the product yourself.

Do not use the product while wet from bathing or showering.

Do not place or store the product where it can fall or be pulled into a tub or sink.

Do not place in or drop the product into water or any other liquid.

Do not reach for the product if it has fallen into water. Unplug the product immediately and call the Brondell Service Center.

Do not use the product if it is not working properly. Please unplug the product immediately, close the main water supply valve, and call the Brondell Service Center at **888-542-3355**. Failure to do so may result in electric shock, fire, or flooding.

### **WARNING**

Failure to observe the following warnings may result in electric shock, fire, personal injury, property damage, or product damage.

Do not plug in, operate, or store the unit in locations where flammable or combustible materials are used or kept.

Do not use industrial water, or gray water for the supply, as this may cause skin damage or disease.

Turn off the main water supply valve when cleaning.

For children and seniors who may have difficulties with adjusting temperatures or those with sensitive skin or impaired heat sensitivity, set the temperature of the wash spray and seat to “low” or “off” to prevent burning.

Close supervision is necessary when this product is used by children, seniors, or persons requiring general assistance.

Do not press the buttons using excessive force.

Do not stand on top of or place any heavy objects onto the seat cover.

Use this product for its intended use only, as described in this manual. Do not use any attachments that are not recommended by Brondell.

## Important Safeguards

### READ ALL INSTRUCTIONS BEFORE USING

BE CAREFUL TO KEEP THIS SAFETY INFORMATION. PLEASE READ THIS INFORMATION TO PREVENT PROPERTY LOSS AND ENSURE SAFETY.

#### **WARNING**

Failure to observe the following warnings may result in electric shock, fire, personal injury, property damage, or product damage.

Never operate this product if it has a damaged cord or plug, if it is not working properly, if it has been dropped or damaged, or dropped into water. Contact the Brondell Service Center for examination and repair.

Keep the cord away from heated surfaces and heating vents.

Never block the air openings of the product or place it on a soft surface, such as a bed or couch, where the air openings may be blocked. Keep the air openings free of lint, hair, etc.

Never drop or insert any object into any opening or hose.

Do not use the product outdoors or operate where aerosol (spray) products are being used, or a room where the product could be exposed to oxygen.

Connect the product to a properly grounded outlet only. Refer to the Grounding Instructions in the next pages of the manual.

#### **CAUTION**

Failure to observe the following warnings may result in electric shock, fire, personal injury, property damage, or product damage.

Do not connect the main water supply to the hot water pipe or supply (only connect to the cold water supply).

After the installation, make sure to check all water supply connections for leaks. Rubber washers should be in place for the water connection hoses & T-valve.

Do not open/close the seat or seat cover with excessive force.

Exercise caution that urine does not come into contact with the product - failure to do so may result in bad odors or malfunction.

If the product will not be used for a long period of time, unplug the power cord, close the main water supply valve, and drain any water in the water tank.

Do not pull out the bidet hose using excessive force.

Do not use thinner, benzene, acidic chemicals, chloride, or hydrochloric acid detergent on or near the product. This may result in corrosion to the metal parts or discoloration or scratches to the bidet body.

This appliance is not intended for use by persons (including children and seniors) with reduced physical, sensory, or mental capabilities, or lack of experience and knowledge, unless they have been given supervision or instruction concerning the use of the appliance by a person responsible for their safety.

Children should be supervised to ensure that they do not play with the appliance.

# Important Safeguards

## READ ALL INSTRUCTIONS BEFORE USING

BE CAREFUL TO KEEP THIS SAFETY INFORMATION. PLEASE READ THIS INFORMATION TO PREVENT PROPERTY LOSS AND ENSURE SAFETY.

### ⚠ ATTENTION ⚠

For those with certain medical or mobility issues in the bathroom, we recommend our Swash 1400 or Swash 1000 bidet seats, as their mounting systems are engineered for the most secure transitions from wheelchairs or walkers.

### ⚠ DANGER ⚠

Improper use of the grounding plug can result in a risk of electric shock. If repair or replacement of the cord or plug is necessary, do not connect the grounding wire to either flat blade terminal. The wire with green insulation (either with or without a yellow stripe) is the grounding wire. Check with a qualified electrician if the grounding instructions are not completely understood, or if there is doubt if the product is properly grounded.

### GROUNDING AND GFCI OUTLET INSTRUCTIONS

This product should only be used with a grounded GFCI (Ground Fault Circuit Interrupter) outlet and a grounded three-prong electrical cord as shown to the right. In the event of an electrical short circuit, using a grounded GFCI outlet reduces the risk of electric shock.

This product is equipped with a grounded cord and is for use on a nominal 120V circuit only (minimum 15 amps) and must be plugged into an outlet that is properly grounded with a GFCI breaker as shown. Replace or repair a damaged cord immediately.

1. Grounding Pin
2. Test Button
3. Reset Button

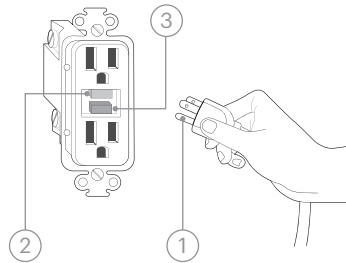

## Product Features

### **Stainless steel nozzle**

Stainless steel resists soiling and contamination for enhanced hygiene

### **Rear and front warm water wash**

Adjustable temperature, position, pressure, and oscillation settings

### **Strong wash**

Concentrated stream with adjustable pressure, position, temperature, and oscillation settings

### **Nozzle positioning**

Adjustable, 5-position nozzle ensures a comfortable and complete wash

### **Ceramic water heating system**

Instant ceramic heating system provides an endless warm water stream for washes

### **Adjustable water temperature and pressure**

Front, rear, and strong wash modes have 4 available water temperature settings and 5 water pressure settings

### **Warm air dryer**

Adjustable, 5-level temperature setting for a hands-free drying experience and toilet paper reduction/elimination

### **Nozzle oscillation**

Move function provides a massaging, oscillating cleanse during the wash cycle, ensuring a thorough and comfortable wash

### **Gentle wash**

Activates a preset wash cycle at the softest setting for a gentle clean, followed by a drying cycle

### **Deodorizer**

Activated charcoal deodorizing filter eliminates odors at the source

### **Ergonomic heated seat**

Provides 4 temperature settings for comfort (off/low/medium/high)

### **Multicolored, illuminating nightlight**

Select a preferred nightlight color to help ensure safer evening bathroom visits

### **Gentle-close seat and lid**

Gentle-close seat and lid eliminates slamming and pinched fingers

### **Sittable lid**

Sturdy, sittable lid can support up to 264 pounds

### **Quick-release seat**

Quick-release button for easy removal and cleaning of the seat and toilet

### **Nozzle cleaning**

Activate for automatic or manual nozzle cleaning

### **Programmable user memory**

Set water pressure, oscillation, water temperature, nozzle positioning, and seat temperature for two users

### **Eco mode**

Automatically lowers the seat temperature for energy saving when activated

### **Expert mode custom settings**

Personalize and change the running time of wash and dry cycles

PRODUCT INFORMATION

# Product Dimensions

Elongated Top View

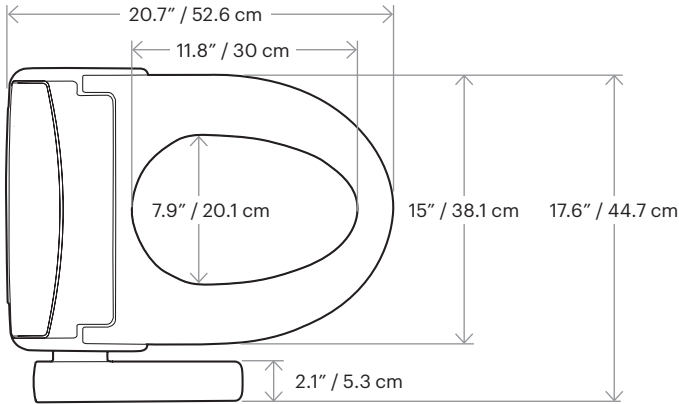

Round Top View

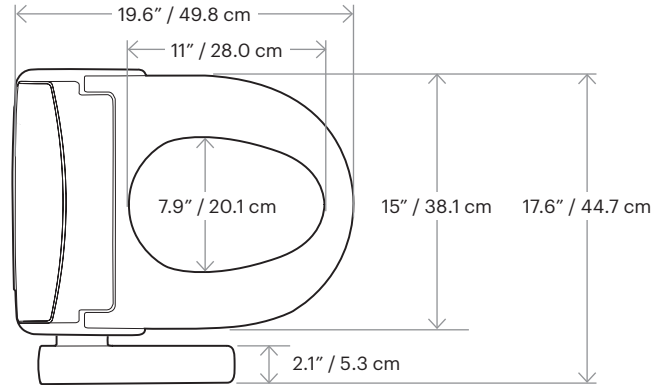

Required Distance Between Mounting Holes

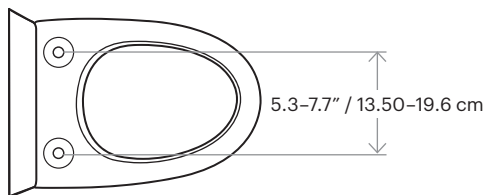



# Product Parts

1. Lid
2. Control panel
3. Nozzle assembly
4. Seat sensor area
5. Quick-release button
6. Deodorizer cover & outlet
7. Deodorizer inlet
8. Mounting plate
9. Water inlet with mesh filter
10. Nightlight
11. Power cord

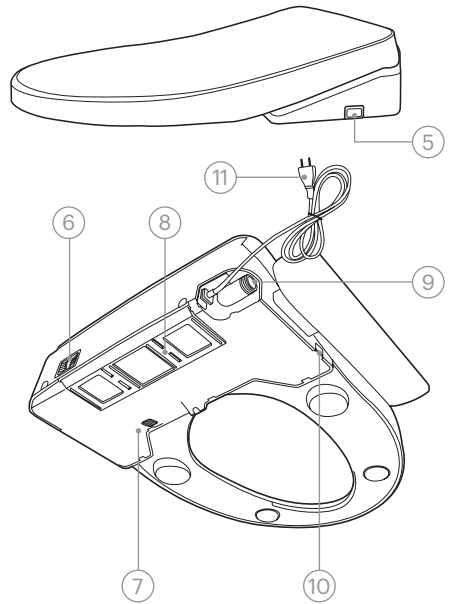
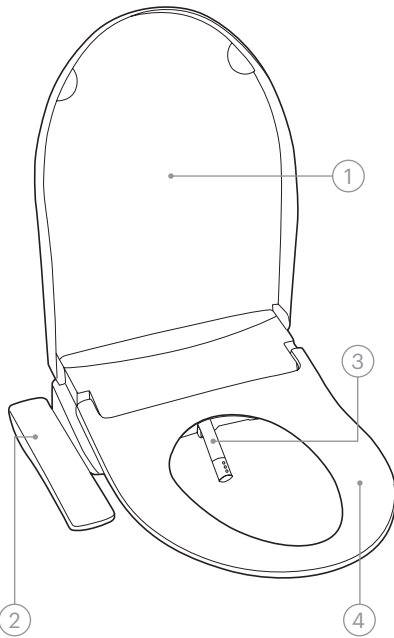

## PRODUCT INSTALLATION

# Installation Parts

1. Metal mounting bolt (2)
2. Rubber anchor (2)
3. T-valve connector with rubber washer
4. Deodorizer cover
5. Carbon deodorizer cartridge
6. Bidet hose
7. Adjustable brackets (2)
8. Mounting plate



1



2



3



4

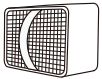

5



6



7

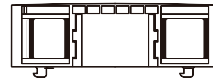

8

## Before Installation



Do not plug the product in while the unit is upside down.  
This may cause damage to the internal components.

### Watch our installation video

Installation for all Swash products can be found online at [brondell.com](http://brondell.com)

### Check bolt spread

This bidet seat can only be installed on toilets with a bolt hole spread of 5.3–7.7". (see Product Dimensions on page 8 for more information).

### Check for a concealed toilet fill valve

Many modern toilets have sleek designs intended to cover and camouflage plumbing connections, which make a standard Swash installation difficult or impossible. For this, we recommend using our Alternate Swash Bidet Seat T-valve, found on [brondell.com](http://brondell.com).

### Check water supply line

Check the line that connects the toilet tank to the water shut off valve. If it is a rigid pipe, you may need to purchase a flexible hose to replace it before installing the Swash. The length of the hose and the size of the connectors will vary.

### Residual moisture is normal

Every product is tested with pure water during production to ensure the highest quality and performance. It is normal to find a small amount of residual moisture on the product.

### Tools

A Phillips head or standard screwdriver may be needed to remove the existing toilet seat and a standard wrench may be needed for tight water supply connections. Teflon tape can be helpful in creating a water-tight seal between plumbing connections.

# Swash Installation

Please read these instructions carefully before installing the Swash. Failure to do so could result in flooding, leaking, or damage to the product.

**NOTE:** Steps may vary by type of seat and toilet

## 1. Existing toilet seat removal

- Lift hinge covers and use a screwdriver to remove the mounting bolts.
- Remove the toilet seat; keep for future use.

## 2. Turn off water supply valve and flush toilet

- Turn water valve off to stop the flow of water.
- Flush toilet and hold down handle to completely empty tank.
- Disconnect water supply hose from toilet tank; do not disconnect from the water supply valve.

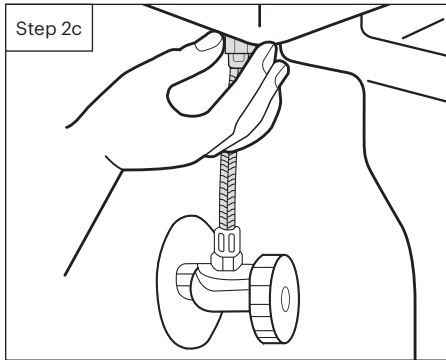

### NOTES:

You may wish to place a container under the tank to catch excess water.

Do not continue without completing the above steps.

Failure to do so could result in flooding, leaking, or damage to the Swash.

3. Connect the top of the T-valve to the incoming water connection on the bottom of your toilet tank

### NOTES:

The T-valve connects to the fill valve directly under your toilet tank—it does not connect at the wall.

Check to ensure the rubber washer sits flat inside of the T-valve.

Only connect to the cold toilet water supply line.

If your water supply line is rigid you may need to replace the water supply line before continuing.

4. Connect the water supply line coming from the wall to the bottom of the T-valve

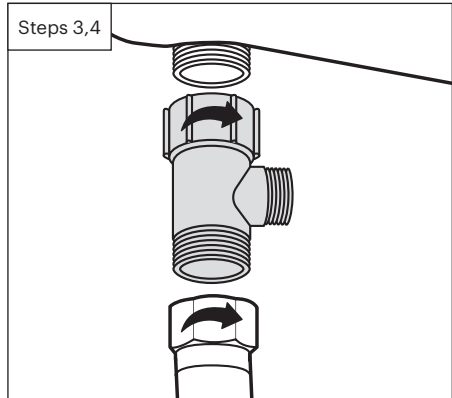

Continued following page

## 5. Installing mounting plate

- a. Wet the rubber anchors with water, squeeze the sides of the anchors, and firmly press them all the way down into the mounting holes on top of the toilet.

**TIP:** Wetting the rubber anchors will allow for easier installation. The top of the anchors should be flat to the surface.

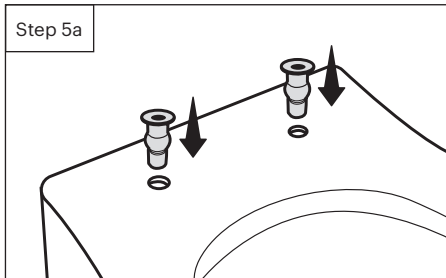

- b. Place the mounting plate over the rubber anchors on the toilet.
- c. Place the adjustable brackets flat side down on the mounting plate over the rubber anchors.
- d. Insert the metal mounting bolts through the adjustable brackets and rubber anchors; use a Phillips screwdriver to screw in the mounting bolts and tighten.

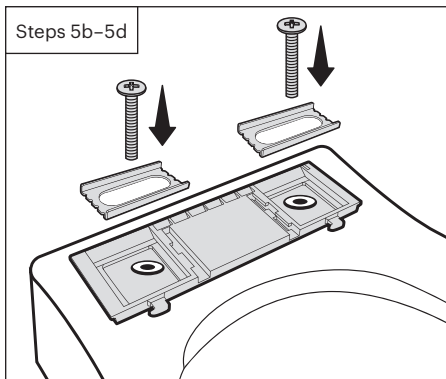

6. Insert the deodorizer cartridge into the back of the bidet body and attach the deodorizer cover until it snaps into place.

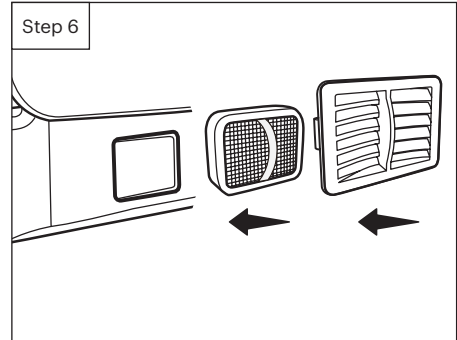

7. Connect the bidet hose to the seat

Connect the bidet hose to the water inlet and hand-tighten to secure; take care not to twist the bidet hose, excessively bend it, or strip the plastic screw threads when screwing the hose onto the bidet seat.

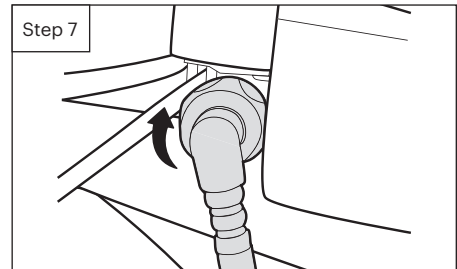

8. Attach the bidet seat to the mounting plate

- a. Set the bidet seat flat on the toilet bowl in front of the mounting plate. Slide seat forward onto plate until it clicks into place and is secure.
- b. If the seat does not align with the front edge of the toilet bowl, remove the seat by pressing the quick-release button located on the right side of the seat and slide it off the mounting plate.

Continued following page

## Swash Installation (Cont'd)

- c. Loosen the bolts and slide the mounting plate back or forth to readjust the placement; reinstall the seat and check the alignment to the edge of the toilet bowl (you may need to remove, readjust, and reinstall multiple times).
- d. When the seat is lined up properly, tighten the bolts and reinstall the bidet seat.

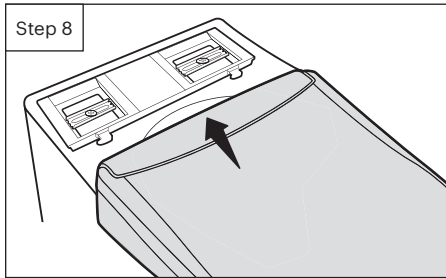

9. Connect the open end of the bidet hose to the T-valve

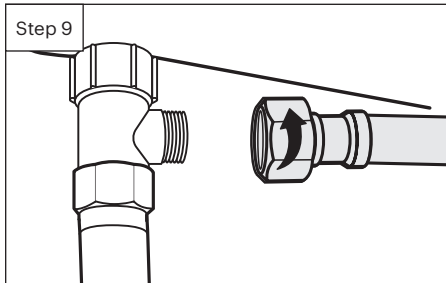

10. Turn on the water supply

- a. Open the main water supply valve slowly and check for leaks.
- b. Wait 5 minutes, check again and, if there are no leaks, continue.

11. Plug the power cord into an electrical outlet; nozzle will extend and retract.

12. Follow instructions on page 18 for using the bidet seat

### NOTES:

Make sure to only use a grounded GFCI (ground fault circuit interrupter) electrical outlet, as in the case of a short circuit, a grounded GFCI outlet may help prevent electric shock or injury.

If it is necessary to use an extension cord, only use those rated for a minimum of 15 amps with a 3-wire extension cord and a 3-blade grounding plug.

## PRODUCT INSTALLATION

# External Bidet Filter Installation (optional, not included)

**NOTE:** Customers with hard water, well water, and softened water can extend the life of their bidet seat by purchasing and installing an external inline water filter to be used with the bidet seat. The bidet filter should be changed every 6 months and can be purchased online at [brondell.com](http://brondell.com).

1. Turn off water supply valve and flush toilet
  - a. Turn water valve off to stop the flow of water.
  - b. Flush toilet and hold down handle to completely empty tank.
2. Disconnect the bidet hose from the T-valve

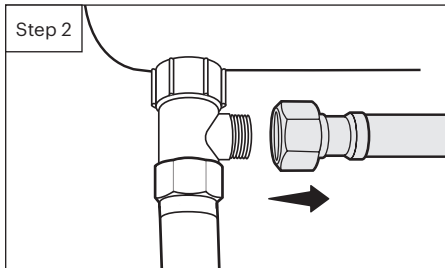

3. Connect the female end of the Swash filter to the open T-valve connection

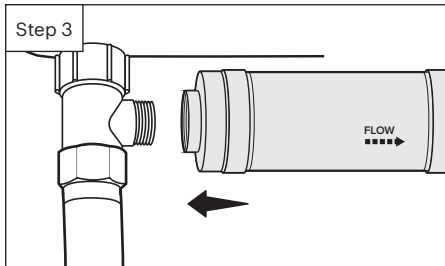

4. Connect the bidet hose to the male end of the Swash filter

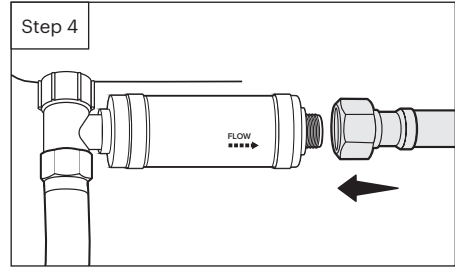

5. Turn the toilet water supply valve back on

# Control Panel

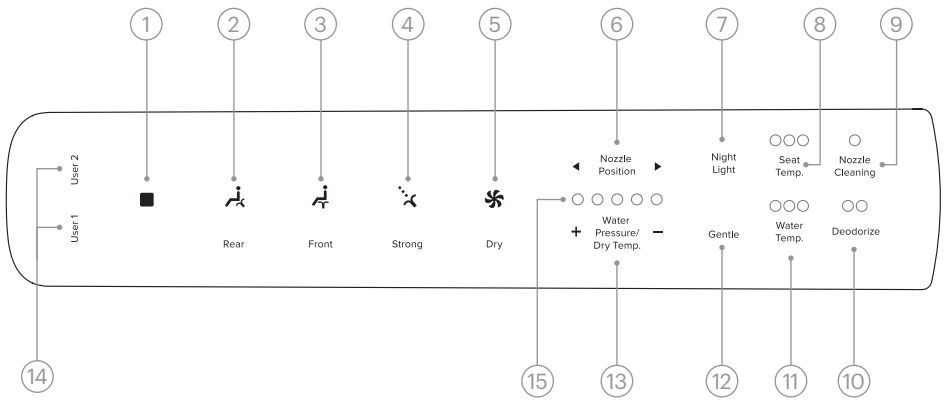



**1. Stop Button**

Stops all wash and dry functions currently operating.

**2. Rear Wash / Move Button**

Press once to initiate a 2-minute rear wash. Press again to initiate nozzle oscillation (repetitive forward and backward nozzle movement).

**3. Front Wash / Move Button**

Press once to initiate a 2-minute front wash. Press again to initiate nozzle oscillation (repetitive forward and backward nozzle movement).

**4. Strong Wash / Move Button**

Press once to initiate a 2-minute strong wash. Press again to initiate nozzle oscillation (repetitive forward and backward nozzle movement).

**5. Dry Button**

Press once to initiate a 2-minute warm air dryer cycle.

**6. Nozzle Position**

Press the left or right arrow to adjust the nozzle position forward and backward during a wash cycle. The 5 LED indicator lights will indicate the different positions selected.

**7. Nightlight Button**

Press to turn the nightlight ON/OFF and to change the color of the nightlight.

**8. Seat Temperature Button and Indicator**

Press to adjust the seat temperature to 1 of 4 settings (green/low: 93.2°F, yellow/medium: 98.6°F, red/high: 104°F, and OFF). Settings will be saved for the next use.

**9. Nozzle Cleaning Button**

Press to initiate nozzle cleaning when not sitting on the seat, or when the seat sensor is deactivated. For more nozzle maintenance instructions, see page 25.

**10. Deodorizer Button**

Deodorizer is defaulted to automatically turn on when seated (indicator light is ON). Press button to turn the auto deodorizer off (indicator light is OFF). See page 19 for more instructions.

**11. Water Temperature Button and Indicator**

Press to adjust the water temperature to 1 of 4 settings (green/low: 93.2°F, yellow/medium: 98.6°F, red/high: 104°F, and OFF). Settings will be saved for the next use.

**12. Gentle Wash Button**

Press to initiate a gentle wash cycle followed by a dry cycle. See page 18 for more instructions.

**13. Water Pressure and Dry Temperature**

Press the button + or – to adjust the water pressure during a wash cycle. Press the same button + or – to adjust the dry temperature during a dry cycle. The 5 LED indicator lights will indicate the different positions selected. Settings will be saved for the next use.

**14. Memory User 1 and User 2 Buttons**

Press User 1 or User 2 to initiate preferred settings for a wash. User can set nozzle position, water pressure, oscillation, water temperature, and seat temperature settings to memory. See page 20 for more instructions.

**15. Five LED Indicator Lights**

Indicator lights for Level 1 to Level 5 from right to left indicate nozzle position, water pressure, and dryer temperature level settings when those buttons are pressed.

## Using the Swash: Getting Started

**NOTE:** The seat has a built-in skin conductivity sensor. The wash functions will not work unless the sensor detects someone is seated. To override the seat sensor, see instructions on page 22.

### Prepare for Wash

Sit on the seat to ensure skin-to-seat contact on the seat sensor.

### Warm Water Wash

When ready to wash, press the Rear Wash, Front Wash, or Strong Wash button on the control panel once to initiate a wash. The nozzle will perform a self-cleaning rinse, extend into the toilet bowl, spray for 2 minutes, turn off automatically, retract, and self-clean once again.

1. To activate the move function during a wash, press the Rear Wash, Front Wash, or Strong Wash button a second time. This will initiate the nozzle to oscillate forward and backward, providing a wider wash spray range. Press again to stop the move function.
2. While washing, users can adjust the water temperature, pressure, and nozzle position settings. See page 17 for details.
3. To stop the wash before the 2-minute cycle ends, press the Stop button to discontinue water flow.

### Warm Air Dryer Function

Press the Dry button to activate the warm air dryer. The dryer will run for 2 minutes and turn off automatically.

1. While the air dryer is operating, users can adjust the dryer temperature to a comfortable level using the Dry Temp + and – button on the control panel. The dry temperature will be reflected on the 5 LED indicator lights.
2. To stop the dryer before the 2-minute cycle ends, press the Stop button.

### Gentle Wash

Auto settings within the gentle wash mode are 40% softer than standard wash modes. Gentle wash will begin a wash that includes:

- full nozzle extension
- water pressure set to level 2
- front wash and oscillation for 1.5 minutes
- warm air dry cycle for 2-minutes set on level 2

**NOTE:** During a gentle wash cycle, water pressure and dryer settings may still be adjusted.

## Special Mode Operations

### Deodorizer

1. The deodorizer is defaulted to automatically turn on when seated. When the auto deodorizer is on, the deodorize indicator light is ON. After leaving the seat, it will automatically turn OFF after 1 minute.
2. To manually turn OFF the auto deodorizer, press the Deodorize button and the indicator light will turn OFF. The deodorizer will remain off until it is turned back on again by pressing the Deodorize button.

### Nightlight

1. To change the nightlight color, press the Nightlight button repeatedly to cycle through and select your preferred color.
2. To turn OFF the nightlight, press and hold the Nightlight button for 3 seconds. It will beep twice to indicate it is off.
3. To turn ON the nightlight, press the Nightlight button for 1 second. It will beep once to indicate it is on.

### Power ON/OFF

1. To power OFF and shut down the bidet seat, press and hold the Deodorize button for 3 seconds. The unit will make a tone and power OFF, shutting down the nightlight, seat heater, and water heater.
2. To power ON, press and hold the Deodorize button. The unit will make a tone and power ON.

### Factory Default Reset

1. Factory reset can only be performed when the seat is not occupied.
2. To reset the bidet seat back to its factory default program settings, press the Stop button 4 times within 2 seconds to clear all current programming.
3. A tone will be heard to confirm that the bidet seat has been reset.

**NOTE:** Factory default reset only resets programming.

# Special Mode Operation: Memory Functions

## User Memory Settings

The Swash User 1 and User 2 memory functions allow you to program your preferred wash settings for rear, front, or strong wash cycles for two users. These settings include nozzle positioning, water pressure, water temperature, seat temperature, and move function. Follow the steps below to program and use the memory function.

### Programming User 1 Memory Function

1. Sit on the seat and select your wash cycle (rear, front, strong). Adjust the nozzle position, water pressure, water temperature, seat temperature, and/or activate move function, to your preference.
2. Press the Stop button.
3. Press User 1 for 2 seconds. A beep will occur, and the yellow Deodorize LED light on the remote will blink to confirm programming is complete.
4. Repeat instructions for the next wash cycle you want to program.

### Programming User 2 Memory Function

1. Sit on the seat and select your wash cycle (rear, front, strong). Adjust the nozzle position, water pressure, water temperature, seat temperature, and/or activate move function, to your preference.
2. Press the Stop button.
3. Press User 2 for 2 seconds. A beep will occur, and the yellow Deodorize LED button on the remote will blink to confirm the programming is complete.
4. Repeat instructions for the next wash cycle you want to program.









## Using User 1 and User 2 Memory Function

1. Sit on the seat and select User 1 or User 2. The deodorize LED light will flash alerting you that user memory is activated.
2. Press Rear, Front, or Strong Wash button depending on which cycle was programmed.
3. The preset nozzle positioning, water pressure, water temperature, seat temperature, and move function (if selected) will be activated.
4. To stop user preset wash before the cycle ends, press Stop.
5. To exit user preset, press the same user button again and the deodorize LED light will turn off. This will revert to the previous settings.



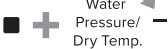



**NOTE:** After leaving the seat without manually exiting, the seat will automatically revert to the previous settings.



# Expert Mode Operations Level 1

Expert Mode Operations Level 1 allows the user to turn Eco Mode, Silent Mode, or Seat Sensor Override ON and OFF. Using the remote, follow steps 1–3 to enter, program, and exit Expert Mode Level 1.

1. Enter Expert Mode Level 1	2. Programming Expert Modes			
<p>Press/hold STOP &amp; Nozzle Cleaning for 2 seconds.</p>  <p>Nozzle Cleaning LED starts blinking to indicate Expert Mode has been entered.</p> 	<p><b>Eco Mode</b> When Eco Mode is on, the bidet seat will automatically lower the seat temperature to reduce power consumption.</p>		<p><b>Silent Mode</b> When Silent Mode is on, sounds will be disabled when using the remote control.</p>	
	<p>To turn <b>ON</b> Eco Mode, press/hold STOP &amp; Water Temp together.</p> 	<p>To turn <b>OFF</b> Eco Mode, press/hold STOP &amp; Water Temp together.</p> 	<p>To turn <b>ON</b> Silent Mode, press/hold STOP &amp; Water Pressure/ Dry Temp “-” together.</p> 	<p>To turn <b>OFF</b> Silent Mode, press/hold STOP &amp; Water Pressure/ Dry Temp “-” together.</p> 
	<p><b>One beep</b> will sound &amp; <b>green/red</b> Deodorize light blinks to confirm.</p>  <p>Deodorize</p>	<p><b>Two beeps</b> will sound &amp; <b>red</b> Deodorize light blinks to confirm.</p>  <p>Deodorize</p>	<p><b>One beep</b> will sound &amp; <b>green/red</b> Deodorize light blinks to confirm.</p>  <p>Deodorize</p>	<p><b>Two beeps</b> will sound &amp; <b>red</b> Deodorize light blinks to confirm.</p>  <p>Deodorize</p>

# Expert Mode Operations Level 1 (Cont'd)













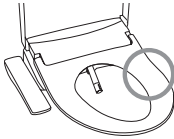



2. Programming Expert Modes (Cont'd)	
<p><b>Seat Sensor Override</b>                  Seat Sensor Override bypasses the body sensor located in the seat and allows the wash and dry functions to operate without engaging skin to seat contact. Use with caution.</p>	
<p>To turn <b>ON</b> Seat Sensor Override (deactivate seat sensor), press/hold STOP &amp; Seat Temp together.</p>	<p>To turn <b>OFF</b> Seat Sensor Override (activate seat sensor), press/hold STOP &amp; Seat Temp together.</p>
<p>  Seat Temp.</p>	<p>  Seat Temp.</p>
<p><b>One beep</b> will sound &amp; <b>green/red</b> Deodorize light blinks to confirm.</p>	<p><b>Two beeps</b> will sound &amp; <b>red</b> Deodorize light blinks to confirm.</p>
<p> Deodorize</p>	<p> Deodorize</p>

3. Exit Expert Mode Level 1
<p>Press/hold STOP &amp; Nozzle Cleaning for 2 seconds.</p>
<p>  Nozzle Cleaning</p>
<p>Nozzle Cleaning LED stops blinking to indicate Special Mode has been exited.</p>
<p> Nozzle Cleaning</p>

















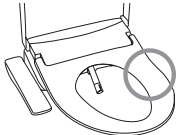

# Expert Mode Operations Level 2

Expert Mode Operations Level 2 allows for customizing and changing the cycle times for Rear Wash, Front Wash, Strong Wash, Warm Air Dryer, Gentle Wash, and Gentle Wash Dry Cycle.

Custom programming must be performed in Expert Mode status with the seat sensor overridden and turned off, and with the seat unoccupied. Using the remote, follow steps 1-3 to enter, program, and exit Expert Mode Level 2.

1. Enter Expert Mode Level 2	2. Changing Cycle Times		
<p>1. Press/hold STOP &amp; Nozzle Cleaning for 2 seconds.</p> <p> Nozzle Cleaning</p> <p>2.Nozzle Cleaning LED starts blinking to indicate Special Mode has been entered.</p> <p> Nozzle Cleaning</p> <p>3. Turn OFF seat sensor - place hand on right area of seat.</p>  <p>4.5 LED indicator lights turns OFF = Seat Sensor OFF.</p> <p></p>	Rear Wash (default 2 min)	Front Wash (default 2 min)	Strong Wash (default 2 min)
	<p>1. Press/hold Rear &amp; Water Temp together.</p> <p> Rear</p> <p>2. Water Temp light blinks.</p> <p> Water Temp.</p> <p>3. Continue to press Rear without releasing.</p> <p> Rear</p> <p>4. Press Water Temp to select new cycle time with LED light. OFF=1 min Green=2 min Orange=3 min Red=5 min</p> <p> Water Temp.</p> <p>5. Release to set new time.</p>	<p>1. Press/hold Front &amp; Water Temp together.</p> <p> Front</p> <p>2. Water Temp light blinks.</p> <p> Water Temp.</p> <p>3. Continue to press Front without releasing.</p> <p> Front</p> <p>4. Press Water Temp to select new cycle time with LED light. OFF=1 min Green=2 min Orange=3 min Red=5 min</p> <p> Water Temp.</p> <p>5. Release to set new time.</p>	<p>1. Press/hold Strong &amp; Water Temp together.</p> <p> Strong</p> <p>2. Water Temp light blinks.</p> <p> Water Temp.</p> <p>3. Continue to press Strong without releasing.</p> <p> Strong</p> <p>4. Press Water Temp to select new cycle time with LED light. OFF=1 min Green=2 min Orange=3 min Red=5 min</p> <p> Water Temp.</p> <p>5. Release to set new time.</p>

# Expert Mode Operations Level 2 (Cont'd)

2.Changing Cycle Times (Cont'd)			3.Exit Expert Mode Level 2
<p><b>Warm Air Dryer</b> (default 2 min)</p>	<p><b>Gentle Wash</b> (default 1.5 min)</p>	<p><b>Gentle Wash Dry Cycle</b> (default 2 min)</p>	
<p>1. Press/hold Dry &amp; Water Temp together.</p> <p> +  Water Temp.</p> <p>Dry</p>	<p>1. Press/hold Gentle &amp; Water Temp together.</p> <p> +  Water Temp.</p> <p>Gentle</p>	<p>1. Press/hold Gentle &amp; Seat Temp together.</p> <p> +  Seat Temp.</p> <p>Gentle</p>	<p>1. Turn ON seat sensor - place hand on right area of seat.</p> 
<p>2. Water Temp light blinks.</p> <p> Water Temp.</p>	<p>2. Water Temp light blinks.</p> <p> Water Temp.</p>	<p>2. Seat Temp light blinks.</p> <p> Seat Temp.</p>	<p>2.5 LED indicator lights turns ON = Seat Sensor ON.</p> 
<p>3. Continue to press Dry without releasing.</p> <p> Dry</p>	<p>3. Continue to press Gentle without releasing.</p> <p>Gentle</p>	<p>3. Continue to press Gentle without releasing.</p> <p>Gentle</p>	<p>3.Press/hold STOP &amp; Nozzle Cleaning for 2 seconds.</p> <p> +  Nozzle Cleaning</p>
<p>4. Press Water Temp to select new cycle time with LED light.</p> <p>OFF=1 min Green=2 min Orange=3 min Red=5 min</p> <p> Water Temp.</p>	<p>4. Press Water Temp to select new cycle time with LED light.</p> <p>OFF=30 sec Green=1 min Orange=1.5 min Red=3 min</p> <p> Water Temp.</p>	<p>4. Press Seat Temp to select new cycle time with LED light.</p> <p>OFF=30 sec Green=1 min Orange=2 min Red=3 min</p> <p> Seat Temp.</p>	<p>4.Nozzle Cleaning LED stops blinking to indicate Expert Mode has been exited.</p> <p> Nozzle Cleaning</p>
<p>5. Release to set new time.</p>	<p>5. Release to set new time.</p>	<p>5. Release to set new time.</p>	



# Seat Cleaning, Removal, & Nozzle Cleaning



Unplug the Swash from the power source before cleaning or removing the seat.

## Seat Cleaning and Removal

Use a soft, damp cloth and mild cleanser (such as dish soap, Simple Green or Windex) to wipe down the seat. **DO NOT** scrub or use harsh, abrasive products to clean the seat. **DO NOT** use thinner, benzene, acidic chemicals, chloride, or hydrochloric acid detergent. This may result in corrosion to the metal parts or discoloration or scratches to the bidet body. For a more thorough cleaning, you may remove the bidet seat. To remove the seat, press the Quick Release button on the right side of the seat, and slide the seat forward off of the mounting plate and toilet.

**NOTE:** Be cautious of leaving home and beauty products in contact with the bidet seat, as irreversible discoloration can result. Most stains can be removed using a 1:1 mix of rubbing alcohol and water and a soft cloth or towel. However, some permanent stains are the result of substances left on the seat while the seat heater was activated. Be cautious of home and beauty products (including, but not limited to: various hair and air freshener sprays, lotions, body wash, skin tanners, body butters, and oils) that come into contact with the seat. Wash off any substances that come into contact with the seat as soon as possible. If necessary, replacement seat parts can be purchased through Brondell customer support.

## Nozzle Cleaning

There are two ways to initiate nozzle cleaning:

**NOTE:** The nozzle cleaning function will not work if the seat is occupied, or if the seat sensor has been overridden.

### 1. Regular cleaning

- a. Press the Nozzle Cleaning button on the control panel.
- b. Nozzle will extend into the toilet bowl and self-clean 3 times with cold water.
- c. Nozzle will retract when finished.
- d. Pressing the Stop button at any time will cancel the nozzle cleaning process.

### 2. Intensive cleaning

- a. Press the Nozzle Cleaning button for 3 seconds.
- b. Nozzle will extend into the toilet bowl and will self-clean 10 times with hot water.
- c. Nozzle will stop cleaning and will stay extended for 5 minutes to allow for manual cleaning.
- d. Gently clean the nozzle manually with a soft cloth or toothbrush.
- e. After 5 minutes, nozzle will perform a self-cleaning rinse 10 times before retracting.
- f. Pressing the Stop button at any time will cancel the nozzle cleaning process.
- g. Pressing the Nozzle Cleaning button during a self-clean will interrupt the process; resume self-cleaning by pressing the Nozzle Cleaning button again.

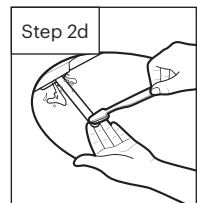

# Mesh Filter and Carbon Deodorizer Cartridge

## Cleaning the Mesh Filter

Cleaning intervals will differ depending on use and water quality. It is recommended to check the filter at least once per year.

1. Turn off the water supply and hold the toilet flush lever down until all water has drained from the tank.
2. Unplug the bidet seat, remove from the toilet, and disconnect the bidet hose. You may want to use a bucket to catch any dripping water from the bidet hose.
3. Remove the mesh filter from the water inlet with a pair of tweezers or needle-nosed pliers.

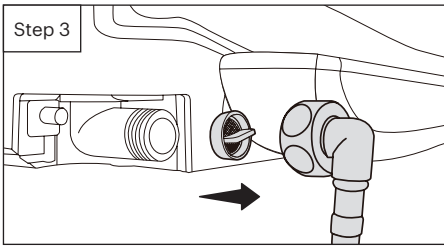

4. Clean the filter with a toothbrush while running it under tap water to effectively remove any foreign substances or build-up.
5. Replace the mesh filter and carefully check that it is installed correctly. Improper installation may result in the product leaking water.
6. Reconnect the bidet hose and place the seat back onto the toilet. Plug the cord back in and turn the water supply back on.

## Replacing the Carbon Deodorizer Cartridge

We recommend replacing the carbon deodorizer cartridge every 6 months.

Replacements are available for purchase at [brondell.com](http://brondell.com).

1. Locate the deodorizer compartment. When facing the toilet, the compartment is located at the rear, right-hand side of the unit.
2. Remove the bidet seat from the toilet by pressing the quick-release button on the right side of the bidet seat.
3. Remove the compartment cover by pulling on the plastic tab.
4. Pull out the old deodorizer cartridge from the compartment and replace it with the new cartridge.
5. Replace the compartment cover back onto the bidet seat. Replace the seat onto the toilet.

## Product Storage

### **Short Term Non-Use**

If the product will not be used for more than a few weeks, you can simply unplug it. You may also consider shutting the water supply off at the wall for extra precaution.

### **Long Term Non-Use**

If the product will not be used for an extended time (longer than 4 months), you should unplug the unit, shut the water supply off at the wall, and remove the bidet seat from the toilet. To remove the bidet, press the quick-release button and slide the seat forward off of the mounting plate and toilet. Remove the bidet hose.

# Troubleshooting

If the bidet appears to be operating abnormally, please review the troubleshooting tips before calling the Brondell Service Center, as most issues are easily resolved with a few simple steps. If you are unable to resolve the issue after checking the following items, please call the Service Center at 888-542-3355, Mon–Fri, 9am–5pm PST, or email us at support@brondell.com.

**Check before continuing:**

Make sure the bidet seat is connected to power and that the outlet is working properly.

Make sure you check & test the reset button on the GFCI outlet (Standard 120V GFCI outlet).

Make sure the main water supply valve is open.

Make sure the seat is not in standard or high-efficiency eco mode.

Confirm that there are no leaks from the hoses or water supply.

Make sure the mesh filter is clean and free of build-up or debris (see maintenance section on page 26).

After checking items above, refer to the following troubleshooting chart for additional solutions.

Problem	Possible Cause(s)	Solution(s)
The bidet seat is not working	<ol style="list-style-type: none"> <li>1. Bidet not plugged in</li> <li>2. Water supply valve not opened fully</li> <li>3. No power to bidet</li> <li>4. The incoming water is too hot</li> <li>5. Seat sensor is not activated</li> </ol>	<ol style="list-style-type: none"> <li>1. Make sure the bidet is plugged in</li> <li>2. Check that the water supply valve at the wall is fully open</li> <li>3. Check and reset GFCI outlet</li> <li>4. Ensure that the bidet seat is connected to the cold-water supply</li> <li>5. Adjust sitting position to fully cover the seat sensor</li> </ol>
Product shuts off during use	<ol style="list-style-type: none"> <li>1. Washing time exceeded the cycle time</li> <li>2. Power failure</li> <li>3. Seat sensor is not activated</li> </ol>	<ol style="list-style-type: none"> <li>1. Wash cycles run for 2 minutes. Press the wash button after the wash has finished to continue the wash cycle</li> <li>2. Check and reset GFCI outlet</li> <li>3. Adjust sitting position to fully cover the seat sensor</li> </ol>
Nozzle does not function properly	<ol style="list-style-type: none"> <li>1. Nozzle is dirty</li> <li>2. Clogged filter</li> <li>3. Water pressure is too low</li> <li>4. External bidet filter</li> </ol>	<ol style="list-style-type: none"> <li>1. Clean the nozzle (see page 25)</li> <li>2. Remove, clean, and reinstall mesh filter (see page 26)</li> <li>3. Check that water supply valve at wall is fully open</li> <li>4. If you have an external bidet filter, check and replace if necessary</li> </ol>

## Troubleshooting (Cont'd)

Problem	Possible Cause(s)	Solution(s)
Low water flow or spray pressure	<ol style="list-style-type: none"> <li>1. Clogged filter</li> <li>2. Water supply valve not opened fully</li> <li>3. Nozzle is dirty</li> <li>4. External bidet filter</li> <li>5. Pressure settings</li> <li>6. Bent connection hose</li> </ol>	<ol style="list-style-type: none"> <li>1. Remove, clean, and reinstall mesh filter (see maintenance section on page 26)</li> <li>2. Check that the water supply valve at wall is fully open</li> <li>3. Clean the nozzle (see page 25)</li> <li>4. If you have an external bidet filter, check and replace if necessary</li> <li>5. Increase the water pressure settings</li> <li>6. Check if connection hose is bent</li> </ol>
Water temperature is low	Water comes out cold	The water temperature level is turned off or set to low; adjust temperature on control panel
Wash features do not work or fail to spray	Seat sensor not activated	Adjust sitting position to fully cover the seat sensor
Water (wash spray) not heated	Water temperature set to OFF	Make sure that the water temperature setting is ON
Water flows before or after use	Water coming from the nozzle	<p>The water that comes out between the nozzle before or after a wash cycle is the self-clean cycle; this is not a malfunction</p> <p>Residual water may drip into the bowl for several seconds after a wash cycle or self-clean cycle; this is not a malfunction</p>
Water leaks from areas other than the nozzle	<ol style="list-style-type: none"> <li>1. Water leaking from the T-valve</li> <li>2. Water leaking from the bidet hose connection</li> <li>3. Water leaking from under the seat</li> <li>4. Damaged mesh filter</li> </ol>	<ol style="list-style-type: none"> <li>1. Make sure that the rubber gasket is inserted correctly into the T-valve (flat side down with lip pointing up towards the toilet tank connection) and firmly tighten the connector</li> <li>2. Make sure that the bidet hose is correctly connected and tight, and check any rubber washers; do not over tighten</li> <li>3. Check if there is anything between the mesh filter and the bidet; remove, clean, and reinstall mesh filter</li> <li>4. Check if the mesh filter is damaged (see maintenance section on page 26)</li> </ol>

<b>Problem</b>	<b>Possible Cause(s)</b>	<b>Solution(s)</b>
Water temp lights blinking	Water supply not connected properly	Make sure that the bidet hose is correctly connected and tight, and that water supply shut off valve is open
Seat is not heated	<ol style="list-style-type: none"> <li>1. Seat temperature set to OFF</li> <li>2. Eco Mode is ON</li> </ol>	<ol style="list-style-type: none"> <li>1. Make sure that the seat temperature setting is turned on</li> <li>2. Turn off Eco Mode</li> </ol>
Wash or dryer works without sitting on the seat	Seat sensor override is turned on	Turn off seat sensor override

# Product Specifications

BRONDELL SWASH T22 LUXURY BIDET SEAT WITH REMOTE CONTROL	
Model	T22-EW, T22-RW
Power Voltage	120 V / 60 Hz
Max Power Consumption	1470 W
Supply Water Pressure	7.11 psi–106.7 psi / 0.05 MPa–0.74 MPa
Dimensions	Elongated: 20.7" x 15" x 3.9" / 52.6 cm x 38.1 cm x 9.9 cm Round: 19.6" x 15" x 3.9" / 49.8 cm x 38.1 cm x 9.9 cm
Weight	Elongated: 8.7 lbs / 3.9 kg Round: 8.6 lbs / 3.9 kg
Incoming Water Temperature	50°F–89.6°F / 10°C–32°C
Mesh Filter	0.50 in / 1.27 cm (in diameter)
Seat Weight Limit	397 lbs / 180 kg
Lid Weight Limit	264 lbs / 120 kg
Certifications	Electrical: UL, cUL, FCC Plumbing: UPC, cUPC
WARM WATER WASHING DEVICE	
Rear Wash, Front Wash	Maximum .18 gal/min / 0.7 L/min
Strong Wash	Maximum .21 gal/min / 0.8 L/min
Default Cycle Time	2 minutes
Water Pressure Control	5 levels
Water Temperature Control	4 levels: OFF - Room Temp; Low - 93.2°F / 34°C; Medium - 98.6°F / 37°C; High - 104°F / 40°C
Max Heater Power Consumption	1400 W
Safety Devices	Thermal Fuse, Temperature Sensor, Bi-metal
HEATED SEAT	
Seat Temperature Control	4 levels: OFF - Room Temp; Low - 93.2°F / 34°C; Medium - 98.6°F / 37°C; High - 104°F / 40°C
Max Heater Power Consumption	38W
Safety Devices	Thermal Fuse, Temperature Sensor

Note: The specifications listed above are subject to change without prior notice for reasons of improving the product performance.

# Warranty

Brondell products are backed by some of the most comprehensive warranties in the industry. Brondell warrants that all products (excluding consumable items) shall be free from defects in material and workmanship under normal use and service.

## **T22 Residential 3-Year Limited Warranty**

- 100% Coverage of all parts and labor for the entire product (excluding consumable filters) for the first year from original date of purchase
- 75% Coverage of all parts and labor for the entire product (excluding consumable filters) for the second year from original date of purchase
- 50% Coverage of all parts and labor for the entire product (excluding consumable filters) for the third year from original date of purchase

## **T22 Commercial Warranty**

The warranty period is 1 year from original purchase date for all Brondell products. Warranties may not apply to products that are used for heavy commercial, hospital, or other high-use non-residential applications.

## **Exclusions and Limitations**

1. BRONDELL warrants its products to be free from manufacturing defects under normal use and service. This warranty is extended only to the ORIGINAL PURCHASER.
2. BRONDELL's obligations under this warranty are limited to repairs or replacement, at BRONDELL's option, of products or parts found to be defective, provided that such products were properly installed and used in accordance with instructions. BRONDELL reserves the right to make such inspections as may be necessary to determine the cause of the defect. BRONDELL will not charge for labor or parts in connection with warranty repairs for the first 3 years from date of purchase on all products except those that may be subject to commercial use limitations.
3. BRONDELL is not responsible for the cost of removal, return (shipping) and/or re-installation of products. This warranty does NOT apply to:
  - Damage or loss which occurs during shipment.
  - Damage or loss sustained through any natural or man-made causes beyond the control of BRONDELL, including but not limited to fire, earthquake, floods, etc.
  - Damage or loss resulting from sediments or foreign matter contained in a water system.
  - Damage or loss resulting from negligent or improper installation including installation of a unit in a harsh or hazardous environment.
  - Damage or loss resulting from removal, improper repair, modification of the product, or improper maintenance including damage caused by chlorine or chlorine-related products.
  - Damage or loss resulting from electrical surges, electrical outages, lightning strikes, or other acts which are not the fault of Brondell, or which the product is not specified to tolerate.
4. This warranty gives you specific legal rights. You may have other rights which vary from state to state.

THIS WRITTEN WARRANTY IS THE ONLY WARRANTY MADE BY BRONDELL. REPAIR OR REPLACEMENT AS PROVIDED UNDER THIS WARRANTY SHALL BE THE EXCLUSIVE REMEDY AVAILABLE TO THE PURCHASER. BRONDELL SHALL NOT BE RESPONSIBLE FOR LOSS OF USE OF THE PRODUCT OR FOR OTHER INCIDENTAL, SPECIAL, FOR CONSEQUENTIAL DAMAGES OR EXPENSES INCURRED BY THE PURCHASER OR FOR LABOR OR OTHER COSTS DUE TO INSTALLATION OR REMOVAL OR COSTS OF REPAIRS BY OTHERS, OR FOR ANY OTHER EXPENSE NOT SPECIFICALLY STATED ABOVE. EXCEPT TO THE EXTENT PROHIBITED BY APPLICABLE LAW, ANY IMPLIED WARRANTIES, INCLUDING THAT OF MERCHANTABILITY, ARE EXPRESSLY LIMITED TO THE DURATION OF THIS WARRANTY. SOME STATES DO NOT ALLOW LIMITATIONS, SO THE ABOVE LIMITATION AND EXCLUSION MAY NOT APPLY TO YOU.

## **How to Obtain Service**

To obtain repair service under this warranty, you must contact an authorized BRONDELL Service Center to obtain an RMA (Return Merchandise Authorization) number. Proof of purchase in the form of a copy of the original receipt must accompany the returned unit for the warranty to be valid. Take or ship the unit pre-paid to the closest Brondell authorized service center along with the RMA number and proof of purchase. To obtain the RMA number and locate the BRONDELL Service Center location nearest you, please call 1-888-542-3355, Mon–Fri, 9am–5pm PST.



# Índice

Este manual contiene información de seguridad importante. Antes de utilizar el bidé, lea detenidamente este manual y guárdelo para consultarlo en el futuro.

## INFORMACIÓN DE SEGURIDAD

- 35** Medidas de seguridad importantes

## INFORMACIÓN DEL PRODUCTO

- 39** Características del producto
- 40** Dimensiones del producto
- 41** Piezas del producto

## INSTALACIÓN DEL PRODUCTO

- 42** Piezas de instalación
- 43** Antes de la instalación
- 44** Instalación del asiento Swash
- 47** Instalación del filtro de bidé externo

## FUNCIONAMIENTO DEL PRODUCTO

- 48** Panel de Control
- 50** Uso del asiento Swash: Cómo comenzar
- 51** Funcionamiento del modo especial
- 52** Funcionamiento del modo especial:  
Funciones de memoria
- 53** Nivel 1 de funcionamiento del  
modo de experto
- 55** Nivel 2 de funcionamiento del  
modo de experto

## MANTENIMIENTO

- 57** Limpieza del asiento, extracción  
y limpieza de la boquilla
- 58** Filtro de malla y cartucho de  
desodorante de carbón
- 59** Almacenamiento del producto

## INFORMACIÓN TÉCNICA

- 60** Solución de problemas
- 63** Especificaciones del producto
- 64** Garantía
- 65** Información de contacto

## TRADUCCIONES

- 2** Inglés
- 66** Francés

## Medidas de seguridad importantes

### LEA TODAS LAS INSTRUCCIONES ANTES DE USAR

ASEGÚRESE DE GUARDAR ESTA INFORMACIÓN DE SEGURIDAD. LÉALA PARA EVITAR LA PÉRDIDA DE BIENES Y GARANTIZAR LA SEGURIDAD.



No acatar las siguientes advertencias puede provocar descarga eléctrica, incendio, lesiones personales, daños materiales o daños al producto.

No utilice un enchufe dañado ni lo conecte en una toma de corriente suelta.

No mueva el producto tirando del cable de alimentación.

No manipule el producto ni el enchufe con las manos mojadas.

Para evitar que se dañe o deforme, no doble el cable de alimentación a la fuerza ni coloque objetos pesados sobre él.

No conecte y desconecte el enchufe ni el cable de alimentación repetidamente.

Desconecte el producto antes de limpiarlo, repararlo, inspeccionarlo o sustituir piezas.

Quite el polvo o el agua del enchufe antes de conectarlo.

No conecte el producto en un tomacorriente o regleta que esté en uso por demasiados otros productos. Utilice un tomacorriente adecuado para la potencia del producto, con un mínimo de 15 amperios.

Si el cable de alimentación está dañado, no utilice el producto y no intente reparar, modificar ni sustituir el cable por su cuenta. Póngase en contacto con el centro de servicio de Brondell mediante llamada gratuita al 888-542-3355 o envíenos un correo electrónico a través de nuestro sitio web.

Si el producto genera un ruido extraño, un olor a quemado o emite humo, desconéctelo inmediatamente del tomacorriente y póngase en contacto con Brondell. Si no lo hace, puede provocar una descarga eléctrica o un incendio.

No introduzca cables ni objetos afilados en los huecos del producto. Esto puede provocar una descarga eléctrica, un incendio o daños en el producto.

No coloque un calentador electrónico o de gas cerca del producto ni deseche en el inodoro materiales encendidos, tales como cigarrillos. Esto puede provocar un incendio o la deformación del producto. No coloque sobre el producto ningún recipiente con agua ni otros líquidos, alimentos, objetos metálicos o materiales inflamables. Si se introduce algún material extraño en el producto, esto puede provocar una descarga eléctrica o un incendio.

## Medidas de seguridad importantes

### LEA TODAS LAS INSTRUCCIONES ANTES DE USAR

**ASEGÚRESE DE GUARDAR ESTA INFORMACIÓN DE SEGURIDAD. LÉALA PARA EVITAR LA PÉRDIDA DE BIENES Y GARANTIZAR LA SEGURIDAD.**

#### PELIGRO

No acatar las siguientes advertencias puede provocar descarga eléctrica, incendio, lesiones personales, daños materiales o daños al producto.

No utilice el producto en lugares expuestos a exceso de humedad ni salpique agua sobre el producto.

Mientras limpia el cuarto de baño, retire el enchufe del tomacorriente y tenga precaución para asegurarse de que ni agua ni productos de limpieza salpiquen el bidé. Si no lo hace, puede provocar una descarga eléctrica o un incendio.

Si algún material extraño entra en el producto, retire el enchufe del tomacorriente, cierre la válvula principal de agua y llame al centro de servicio de Brondell.

No desarme, repare ni modifique el producto por su cuenta.

No utilice el producto si usted se ha mojado tras haber tomado un baño o una ducha.

No coloque ni guarde el producto donde pueda caer o ser jalado al interior de una tina o lavabo.

No coloque ni deje caer el producto en agua ni ningún otro líquido.

No intente agarrar el producto si ha caído al agua. Desconecte el producto inmediatamente y llame al centro de servicio de Brondell.

No utilice el producto si no está funcionando correctamente. Desconéctelo inmediatamente, cierre la válvula principal de suministro de agua y llame al centro de servicio de Brondell al **888-542-3355**. Si no lo hace, puede provocar una descarga eléctrica, un incendio o derrames.

#### ADVERTENCIA

No acatar las siguientes advertencias puede provocar descarga eléctrica, incendio, lesiones personales, daños materiales o daños al producto.

No conecte, no utilice ni guarde la unidad en lugares donde se usen o se guarden materiales inflamables o combustibles.

No utilice aguas industriales ni residuales para el suministro, ya que esto puede causar daños en la piel o enfermedades.

Cierre la válvula principal de suministro de agua al realizar la limpieza.

En el caso de niños y personas mayores que pudieran tener dificultades para ajustar temperaturas o quienes tienen piel sensible o alteración en la sensibilidad térmica, ajuste la temperatura del rociado de lavado y del asiento a un nivel "bajo" o "apagado" para evitar quemaduras.

Es necesaria una estrecha supervisión cuando este producto sea usado por niños, personas mayores o personas que requieran asistencia general.

No oprima los botones con fuerza excesiva.

No se pare ni coloque algún objeto pesado sobre la tapa del asiento.

Use este producto solo para el fin que está diseñado, según se describe en este manual. No utilice accesorios que no sean recomendados por Brondell.

## Medidas de seguridad importantes

### LEA TODAS LAS INSTRUCCIONES ANTES DE USAR

**ASEGÚRESE DE GUARDAR ESTA INFORMACIÓN DE SEGURIDAD. LÉALA PARA EVITAR LA PÉRDIDA DE BIENES Y GARANTIZAR LA SEGURIDAD.**

#### **ADVERTENCIA**

No acatar las siguientes advertencias puede provocar descarga eléctrica, incendio, lesiones personales, daños materiales o daños al producto.

Nunca utilice este producto si tiene un cable o enchufe dañado, si no funciona correctamente, si se ha caído o dañado, o si ha caído al agua. Comuníquese con el centro de servicio de Brondell para solicitar una revisión y reparación.

Mantenga el cable alejado de superficies calientes y de conductos de calefacción.

Nunca bloquee las aberturas de ventilación del producto ni lo coloque sobre una superficie blanda, tal como una cama o un sillón, donde las aberturas de ventilación pudieran quedar bloqueadas. Mantenga las aberturas de ventilación libres de pelusa, cabello, etc.

Nunca deje caer ni inserte objeto alguno en alguna abertura o manguera.

No utilice el producto en exteriores ni donde se estén usando productos en aerosol (rociadores) o donde pueda estar expuesto a oxígeno.

Conecte este producto únicamente a un tomacorriente con una correcta conexión a tierra. Consulte las instrucciones de conexión a tierra en las siguientes páginas del manual.

#### **PRECAUCIÓN**

No acatar las siguientes advertencias puede provocar descarga eléctrica, incendio, lesiones personales, daños materiales o daños al producto.

No conecte el suministro principal de agua a la tubería o suministro de agua caliente (conéctelo únicamente al suministro de agua fría).

Después de la instalación, asegúrese de revisar todas las conexiones de suministro de agua para ver si presentan fugas. Las arandelas de goma se deberán colocar donde corresponde para las mangueras de conexión de agua y la válvula en T.

No abra ni cierre el asiento o la tapa del asiento con fuerza excesiva.

Tenga cuidado de que la orina no entre en contacto con el producto. No hacerlo así puede provocar malos olores o mal funcionamiento.

Si el producto no se utilizará por un período de tiempo prolongado, desconecte el cable de alimentación, cierre la válvula principal de suministro de agua y vacíe el agua restante del tanque de agua.

No saque la manguera del bidé con fuerza excesiva.

No use líquido disolvente, benceno, compuestos químicos ácidos, cloro ni detergente con ácido clorhídrico en el producto o cerca de este. Esto puede provocar corrosión en las partes metálicas, así como decoloración o rayaduras en el cuerpo del bidé.

Este aparato no está diseñado para que lo utilicen personas (incluidos niños y personas mayores) con discapacidades físicas, sensoriales o mentales, o carentes de experiencia y conocimiento, a menos que una persona responsable de su seguridad les haya brindado supervisión o entrenamiento con respecto al uso del aparato.

Se deberá supervisar a los niños para asegurarse de que no jueguen con el aparato.

## Medidas de seguridad importantes

### LEA TODAS LAS INSTRUCCIONES ANTES DE USAR

ASEGÚRESE DE GUARDAR ESTA INFORMACIÓN DE SEGURIDAD. LÉALA PARA EVITAR LA PÉRDIDA DE BIENES Y GARANTIZAR LA SEGURIDAD.

#### ⚠️ ATENCIÓN ⚠️

Para aquellas personas con ciertos problemas médicos o de movilidad en el baño, recomendamos nuestros asientos con bidé Swash 1400 o Swash 1000, ya que sus sistemas de montaje están diseñados para pasarse de forma muy segura desde sillas de ruedas o andadores.

#### ⚠️ PELIGRO ⚠️

El uso inadecuado del enchufe con conexión a tierra puede provocar riesgo de descarga eléctrica.

Si es necesario reparar o reemplazar el cable o el enchufe, no conecte el cable a tierra a ninguno de los terminales de pata plana. El cable con aislante verde (ya sea con la franja amarilla o sin esta) es el cable de conexión a tierra.

Consulte a un electricista calificado si no comprende por completo las instrucciones de conexión a tierra o si tiene dudas con respecto a si el aparato está conectado a tierra correctamente.

#### INSTRUCCIONES DE CONEXIÓN A TIERRA Y TOMACORRIENTE TIPO GFCI

Este producto solo se debe usar con un tomacorriente tipo GFCI (interruptor de falla a tierra) con conexión a tierra y con un cable eléctrico con enchufe de tres patas como se muestra a la derecha. En caso de un cortocircuito eléctrico, el uso de un tomacorriente tipo GFCI con conexión a tierra reduce el riesgo de descarga eléctrica.

Este producto está equipado con un cable con conexión a tierra. Se debe usar solamente en un circuito nominal de 120 V (mínimo de 15 amperios) y se debe conectar a un tomacorriente que tenga una correcta conexión a tierra con un interruptor GFCI tal como se muestra. Si el cable que tiene está dañado, reemplácelo o repárelo de inmediato.

1. Aguja de conexión a tierra
2. Botón de prueba
3. Botón de reinicio

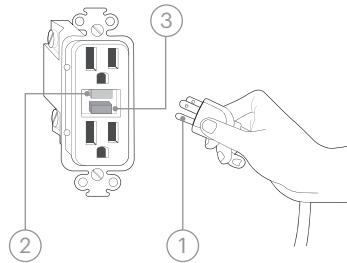

# Características del producto

### **Boquilla de acero inoxidable**

El acero inoxidable es resistente a la suciedad y la contaminación, lo que resulta en una mejor higiene

### **Lavado posterior y frontal con agua caliente**

Configuraciones ajustables de temperatura, posición, presión y oscilación

### **Lavado fuerte**

Flujo concentrado con configuraciones ajustables de presión, posición, temperatura y oscilación

### **Posicionamiento de la boquilla**

La boquilla ajustable de 5 posiciones garantiza un lavado cómodo y completo

### **Sistema de calentamiento de agua de cerámica**

El sistema de calentamiento instantáneo de cerámica proporciona un flujo interminable de agua caliente para los lavados

### **Temperatura y presión del agua ajustables**

Los modos de lavado frontal, posterior y fuerte tienen 4 configuraciones de temperatura del agua y 5 configuraciones de presión del agua disponibles

### **Secador de aire caliente**

Configuración de temperatura ajustable en 5 niveles para una experiencia de secado con manos libres, así como para la reducción o eliminación del uso de papel higiénico

### **Oscilación de la boquilla**

La función de movimiento ofrece una limpieza oscilante y masajeadora durante el ciclo de lavado, lo que garantiza un lavado completo y cómodo

### **Lavado suave**

Activa un ciclo de lavado preestablecido en la configuración más suave para una limpieza delicada, seguido de un ciclo de secado

### **Desodorante**

El filtro desodorizante de carbón activado elimina los olores desde el origen

### **Asiento ergonómico con calefacción**

Ofrece 4 configuraciones de temperatura para mayor comodidad (apagado, baja, media y alta)

### **Luz nocturna multicolor e iluminadora**

Seleccione un color de luz nocturna de preferencia para asegurarse de que las visitas al baño por la noche sean más seguras

### **Asiento y tapa que se cierran con suavidad**

El cierre suave del asiento y la tapa evita golpearlos o apretarse los dedos

### **Tapa apta para sentarse**

La tapa resistente y apta para sentarse puede soportar hasta 264 libras (120 kilos)

### **Asiento de desmontaje rápido**

Incluye botón de desmontaje rápido para facilitar la extracción y la limpieza del asiento y el inodoro

### **Limpieza de la boquilla**

Active la limpieza automática o manual de la boquilla

### **Memoria de usuario programable**

Establezca la presión del agua, la oscilación, la temperatura del agua, el posicionamiento de la boquilla y la temperatura del asiento para dos usuarios

### **Modo ecológico**

Reduce automáticamente la temperatura del asiento para ahorrar energía cuando está activado

### **Configuración personalizada del modo de experto**

Personalice y cambie el tiempo de funcionamiento de los ciclos de lavado y secado

## Dimensiones del producto

Vista superior del modelo alargado

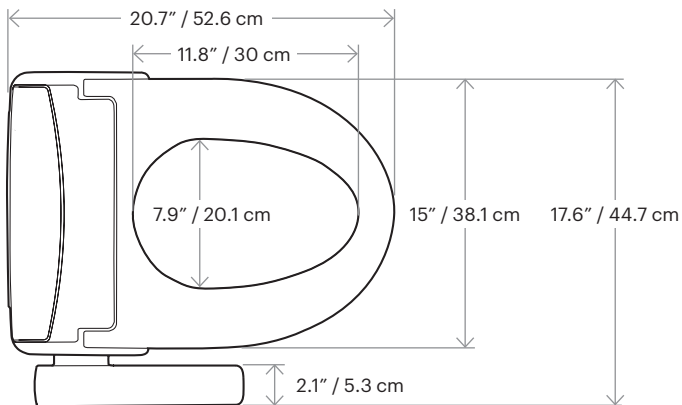

Vista superior del modelo redondo

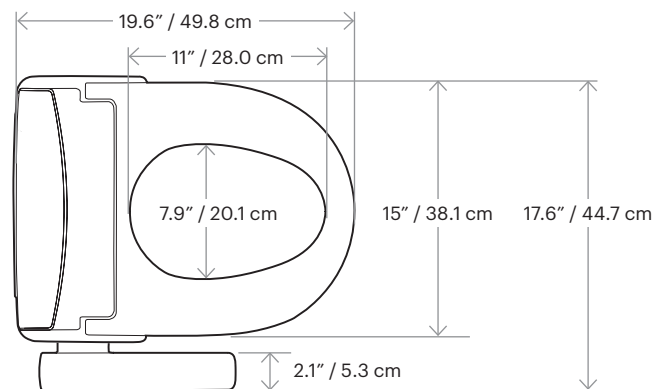

Distancia requerida entre los orificios de montaje

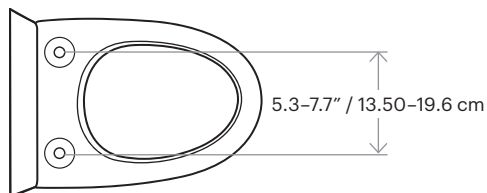

## Piezas del producto

1. Tapa
2. Panel de control
3. Ensamble de la boquilla
4. Área del sensor del asiento
5. Botón de desmontaje rápido
6. Tapa y salida del desodorante
7. Entrada del desodorante
8. Placa de montaje
9. Entrada de agua con filtro de malla
10. Luz nocturna
11. Cable de alimentación

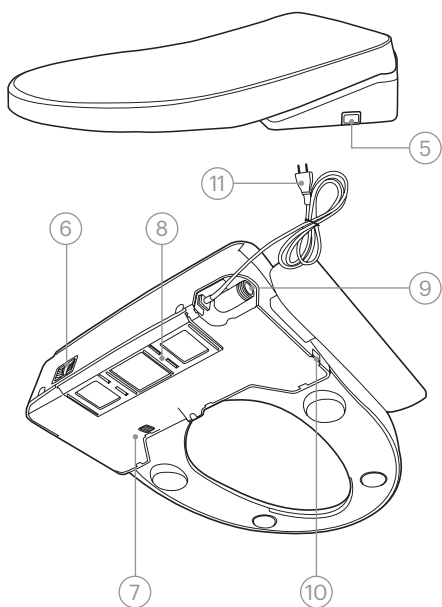
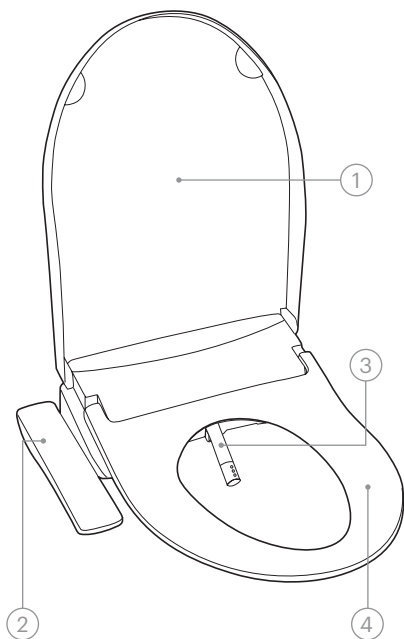



## Piezas de instalación

1. Perno de montaje metálico (2)
2. Anclaje de goma (2)
3. Conector de válvula en T con arandela de goma
4. Tapa del desodorante
5. Cartucho de desodorante de carbón
6. Manguera del bidé
7. Soportes ajustables (2)
8. Placa de montaje



1



2



3



4

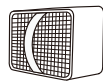

5

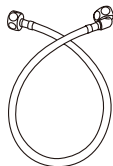

6



7

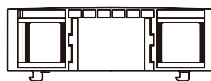

8

## Antes de la instalación



### PRECAUCIÓN



No conecte el producto mientras la unidad esté boca abajo.  
Esto puede causar daños a los componentes internos.

#### **Veamos nuestro video de instalación**

Las instrucciones de instalación para todos los productos Swash se pueden encontrar en línea en [brondell.com](http://brondell.com)

#### **Revise la separación de los pernos**

Este asiento con bidé solo se puede instalar en inodoros con una separación entre orificios para pernos de 13.5 a 19.6 cm (consulte "Dimensiones del producto" en la página 42 para obtener más información).

#### **Revise si hay una válvula de llenado oculta en el inodoro**

Muchos inodoros modernos tienen diseños elegantes destinados a cubrir y camuflar las conexiones de las cañerías, lo cual dificulta o impide la instalación estándar de la unidad Swash. En tal caso, recomendamos usar nuestra válvula en T alternativa para asiento con bidé Swash, que puede encontrar en [brondell.com](http://brondell.com).

#### **Revise la línea de suministro de agua**

Revise la línea que conecta el tanque del inodoro a la válvula de corte de agua. Si es un tubo rígido, es posible que deba comprar una manguera flexible para reemplazarlo antes de instalar el asiento Swash. La longitud de la manguera y el tamaño de los conectores pueden variar.

#### **Los restos de humedad son normales**

Cada producto se prueba con agua pura durante la producción para asegurar la mayor calidad y el más alto desempeño. Es normal encontrar una pequeña cantidad de restos de humedad en el producto.

#### **Herramientas**

Es posible que se necesite un destornillador de cabeza Phillips o uno estándar para quitar el asiento del inodoro existente, así como una llave inglesa estándar para las conexiones de suministro de agua que estén demasiado apretadas. La cinta de teflón puede ser útil para crear un sello hermético entre las conexiones de cañerías.

# Instalación del asiento Swash

Lea estas instrucciones con detenimiento antes de instalar el asiento Swash. No hacerlo podría provocar derrames, fugas o daños al producto.

**NOTA:** Los pasos pueden variar según el tipo de asiento e inodoro.

- 1. Extracción del asiento existente del inodoro**
  - a. Levante las tapas de la bisagra y use un destornillador para quitar los pernos de montaje.
  - b. Quite el asiento del inodoro y guárdelo para utilizarlo en otro momento.
- 2. Cierre la válvula de suministro de agua y descargue el inodoro.**
  - a. Cierre la válvula del agua para detener el flujo.
  - b. Descargue el inodoro y sostenga la manija para vaciar el tanque por completo.
  - c. Desconecte la manguera de suministro de agua del tanque del inodoro. No la desconecte de la válvula de suministro de agua.

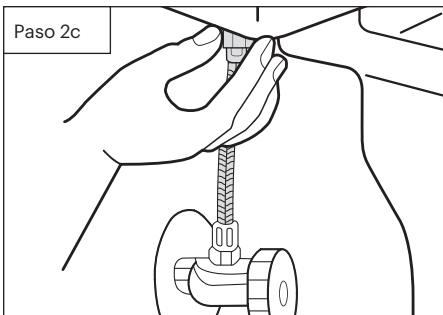

**NOTAS:**

Quizás desee colocar un contenedor debajo del tanque para captar el agua excedente.

No continúe sin haber completado los pasos anteriores.

No hacerlo podría provocar derrames, fugas o daños al asiento Swash.

- 3. Conecte la parte superior de la válvula en T a la conexión de agua entrante en la parte inferior del tanque del inodoro.**

**NOTAS:**

La válvula en T se conecta a la válvula de llenado directamente debajo del tanque del inodoro. No se conecta en la pared.

Verifique que la arandela de goma quede plana dentro de la válvula en T.

Solo conecte a la línea de suministro de agua fría del inodoro.

Si la línea de suministro de agua es rígida, es posible que necesite reemplazarla antes de continuar.

- 4. Conecte la línea de suministro de agua que viene de la pared a la parte inferior de la válvula en T.**

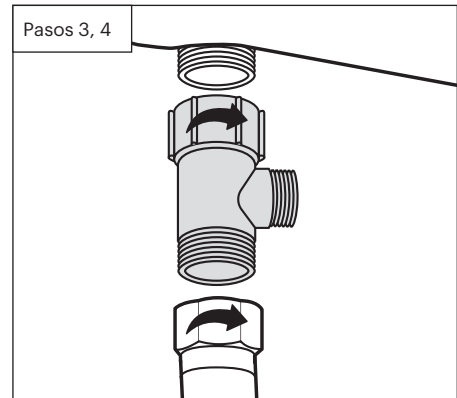

Continúa en la página siguiente

## 5. Instalación de la placa de montaje

- Humedezca los anclajes de goma con agua, apriete los lados de los anclajes y presiónelos con firmeza hasta el fondo de los orificios de montaje en la parte superior del inodoro.

**CONSEJO:** Humedecer los anclajes de goma permitirá una instalación más fácil. La parte superior de los anclajes debe quedar plana con respecto a la superficie.

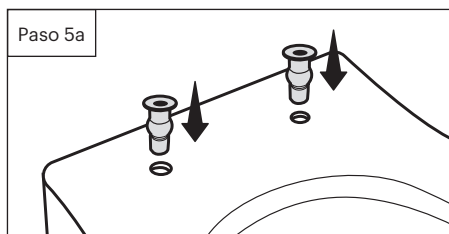

- Coloque la placa de montaje sobre los anclajes de goma en el inodoro.
- Coloque los soportes ajustables con el lado plano hacia abajo en la placa de montaje sobre los anclajes de goma.
- Inserte los pernos de montaje metálicos a través de los soportes ajustables y los anclajes de goma. Utilice un destornillador Phillips para atornillar los pernos de montaje y ajustarlos.

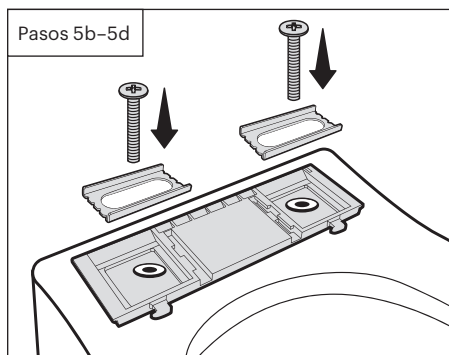

- Inserte el cartucho desodorante en la parte posterior del cuerpo del bidé y coloque la tapa del desodorante hasta que encaje en su lugar.

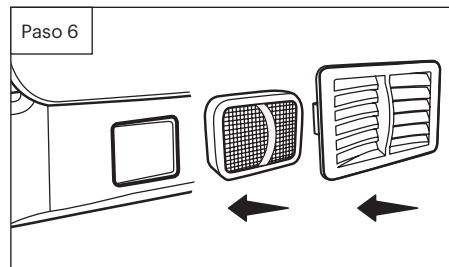

- Conecte la manguera del bidé al asiento.

Conecte la manguera del bidé a la entrada de agua y ajuste a mano para asegurarlas. Tenga cuidado de no torcer la manguera del bidé, no doblarla excesivamente ni dañar la rosca de plástico al conectar la manguera en el asiento con bidé.

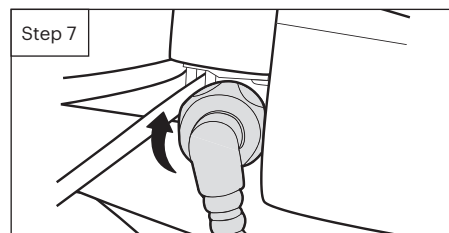

- Fije el asiento con bidé a la placa de montaje.

- Coloque el asiento con bidé sobre la taza del inodoro enfrente de la placa de montaje. Deslice el asiento sobre la placa hasta que haga clic al quedar fijo y esté asegurado.
- Si el asiento no se alinea con el borde delantero de la taza del inodoro, quite el asiento al presionar el botón de desmontaje rápido ubicado en el lado derecho del asiento y deslícelo hacia afuera de la placa de montaje.

Continúa en la página siguiente

## Instalación del asiento Swash (continuación)

- c. Afloje los pernos y deslice la placa de montaje hacia adelante o hacia atrás para reajustar la ubicación. Vuelva a instalar el asiento y verifique la alineación con el borde de la taza del inodoro (es posible que deba quitarlo, reajustarlo y reinstalarlo varias veces).
- d. Cuando el asiento esté alineado correctamente, ajuste los pernos y vuelva a instalar el asiento con bidé.

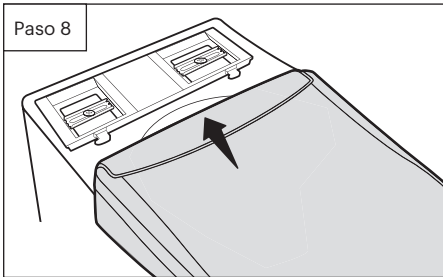

9. Conecte el extremo abierto de la manguera del bidé a la válvula en T.

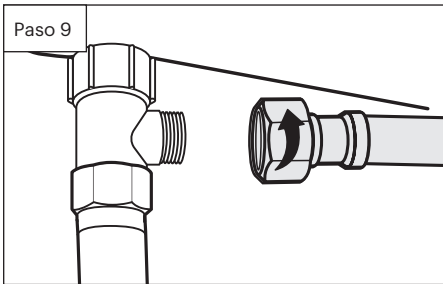

10. Abra el suministro de agua.
- a. Abra la válvula principal de suministro de agua lentamente y revise si hay fugas.
  - b. Espere 5 minutos, revise de nuevo y, si no hay fugas, continúe.
11. Conecte el cable de alimentación en un tomacorriente. La boquilla se extenderá y se retraerá.
12. Siga las instrucciones en la página 50 para usar el asiento con bidé

### NOTAS:

Asegúrese de usar solamente un tomacorriente tipo GFCI (interruptor de falla a tierra) con conexión a tierra ya que, en caso de cortocircuito, un tomacorriente tipo GFCI con conexión a tierra podría ayudar a evitar una descarga eléctrica o lesiones.

Si es necesario el uso de un cable de extensión, use solo los que estén calificados para un mínimo de 15 amperios y tengan tanto un cable de 3 alambres como un enchufe con conexión a tierra de 3 patas.

## Instalación del filtro de bidé externo (opcional, no incluido)

**NOTA:** Los clientes cuyo suministro es de agua dura, agua de pozo y agua blanda pueden extender la duración de su asiento con bidé con la compra e instalación de un filtro de agua en línea externo que se utilice con el asiento con bidé. El filtro del bidé se debe cambiar cada 6 meses y se puede comprar en [brondell.com](http://brondell.com).

1. Cierre la válvula de suministro de agua y descargue el inodoro.
  - a. Cierre la válvula del agua para detener el flujo.
  - b. Descargue el inodoro y sostenga la manija para vaciar el tanque por completo.
2. Desconecte la manguera del bidé de la válvula en T.

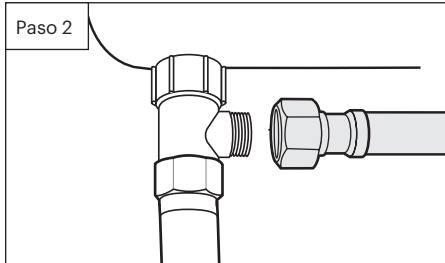

3. Conecte el extremo hembra del filtro del asiento Swash a la conexión abierta de la válvula en T.

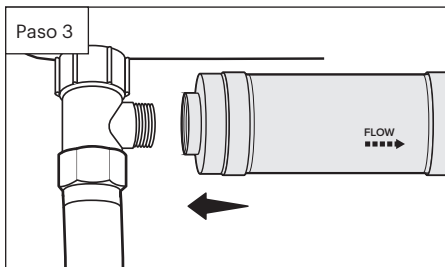

4. Conecte la manguera del bidé al extremo macho del filtro del asiento Swash.

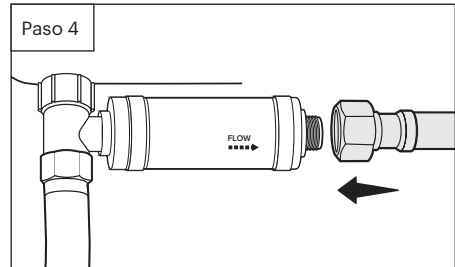

5. Vuelva a abrir la válvula de suministro de agua del inodoro.

# Panel de control

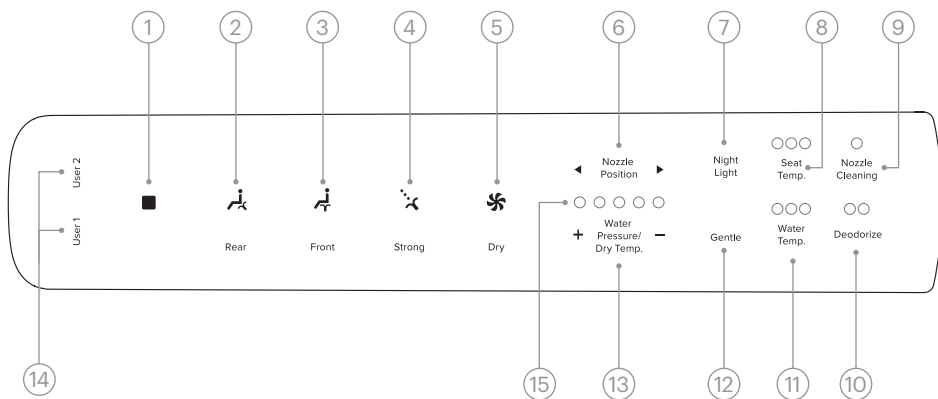

- 1. Botón de detención**  
Detiene todas las funciones de lavado y secado que se estén ejecutando en el momento.
- 2. Botón de lavado posterior/movimiento**  
Presione una vez para iniciar un lavado posterior de 2 minutos. Presione nuevamente para iniciar la oscilación de la boquilla (movimiento repetitivo de la boquilla hacia adelante y hacia atrás).
- 3. Botón de lavado frontal/movimiento**  
Presione una vez para iniciar un lavado frontal de 2 minutos. Presione nuevamente para iniciar la oscilación de la boquilla (movimiento repetitivo de la boquilla hacia adelante y hacia atrás).
- 4. Botón de lavado fuerte/movimiento**  
Presione una vez para iniciar un lavado fuerte de 2 minutos. Presione nuevamente para iniciar la oscilación de la boquilla (movimiento repetitivo de la boquilla hacia adelante y hacia atrás).
- 5. Botón de secado**  
Presione una vez para iniciar un ciclo de secador de aire caliente de 2 minutos.
- 6. Posición de la boquilla**  
Presione la flecha izquierda o derecha para ajustar la posición de la boquilla hacia adelante y hacia atrás durante un ciclo de lavado. Las 5 luces indicadoras LED indicarán las diferentes posiciones seleccionadas.
- 7. Botón de luz nocturna**  
Presione para encender o apagar la luz nocturna, así como para cambiar el color de esta.
- 8. Botón e indicador de temperatura del asiento**  
Presione para ajustar la temperatura del asiento a 1 de 4 configuraciones (verde/baja: 34°C, amarilla/media: 37°C, roja/alta: 40°C y APAGADO). Las configuraciones se guardarán para el próximo uso.
- 9. Botón de limpieza de la boquilla**  
Presione para iniciar la limpieza de la boquilla cuando no esté sentado en el asiento o cuando el sensor del asiento esté desactivado. Para obtener más instrucciones de mantenimiento de la boquilla, consulte la página 57.
- 10. Botón del desodorante**  
De forma predeterminada, el desodorante se enciende automáticamente al sentarse (la luz indicadora se enciende). Presione el botón para apagar el desodorante automático (la luz indicadora se apaga). Consulte la página 51 para obtener más instrucciones.
- 11. Botón e indicador de temperatura del agua**  
Presione para ajustar la temperatura del agua a 1 de 4 configuraciones (verde/baja: 34°C, amarilla/media: 37°C, roja/alta: 40°C y APAGADO). Las configuraciones se guardarán para el próximo uso.
- 12. Botón de lavado suave**  
Presione para iniciar un ciclo de lavado suave seguido de un ciclo de secado. Consulte la página 50 para obtener más instrucciones.
- 13. Presión del agua y temperatura de secado**  
Presione los botones + o - para ajustar la presión del agua durante el ciclo de lavado. Presione los mismos botones + o - para ajustar la temperatura durante el ciclo de secado. Las 5 luces LED indicarán las diferentes posiciones seleccionadas. La configuración se guardará para el siguiente uso.
- 14. Botones de memoria de usuario 1 y usuario 2**  
Presione Usuario 1 o Usuario 2 para iniciar la configuración preferida para un lavado. El usuario puede establecer la posición de la boquilla, la presión del agua, la oscilación, la temperatura del agua y la temperatura del asiento en la memoria. Consulte la página 52 para obtener más instrucciones.
- 15. Cinco luces indicadoras LED**  
Las luces indicadoras del Nivel 1 al 5 de derecha a izquierda muestran la configuración de la posición de la boquilla, la presión del agua y la temperatura de secado cuando se presionan esos botones.



# Uso del asiento Swash: Cómo comenzar

**NOTA:** El asiento tiene un sensor de conductividad de la piel incorporado. Las funciones de lavado no funcionarán a menos que el sensor detecte que una persona está sentada. Para anular el sensor del asiento, consulte las instrucciones en la página 54.

### Prepárese para el lavado

Siéntese en el asiento para asegurarse de que la piel haga contacto con el asiento sobre el sensor del asiento.

### Lavado con agua caliente

Cuando esté listo para lavar, presione el botón de Lavado trasero, Lavado delantero o Lavado fuerte en el panel de control para iniciar el lavado. La boquilla llevará a cabo un aclarado de autolimpieza, se extenderá hacia el inodoro, rociará durante 2 minutos, se apagará automáticamente, se retraerá y se volverá a autolimpiar.

1. Para activar la función de movimiento durante un lavado, presione el botón de lavado posterior, lavado frontal o lavado fuerte por segunda vez. Esto hará que la boquilla oscile hacia adelante y hacia atrás, proporcionando un rango de rociado de lavado más amplio. Presione de nuevo el botón para detener la función de movimiento.
2. Durante el lavado, los usuarios pueden ajustar la temperatura del agua, la presión y la posición de la boquilla. Consulte la página 49 para ver más detalles.
3. Para detener el lavado antes de que finalice el ciclo de 2 minutos, presione el botón de detención para interrumpir el flujo de agua.

### Función de secador de aire caliente

Presione el botón de secado para activar el secador de aire caliente. El secador funcionará durante 2 minutos y se apagará automáticamente.

1. Mientras el secador de aire está funcionando, los usuarios pueden ajustar la temperatura del secador a un nivel cómodo utilizando el botón Dry Temp + y - en el panel de control. La temperatura de secado se reflejará en las 5 luces indicadoras LED.
2. Para detener el secador antes de que finalice el ciclo de 2 minutos, presione el botón de detención.

### Lavado suave

Los ajustes automáticos dentro del modo de lavado suave son un 40 % más suaves que los modos de lavado estándar. El lavado suave comenzará un lavado que incluye:

- extensión de boquilla completa
- presión del agua ajustada al nivel 2
- lavado frontal y oscilación durante 1,5 minutos
- ciclo de secado con aire caliente durante 2 minutos configurado en el nivel 2

**NOTA:** Durante un ciclo de lavado suave, la configuración de la presión del agua y el secador aún puede ajustarse.

# Funcionamiento del modo especial

### Desodorante

1. De forma predeterminada, el desodorante se enciende automáticamente al sentarse. Cuando el desodorante automático está encendido, la luz indicadora de desodorización está encendida. Después de abandonar el asiento, se apagará automáticamente tras 1 minuto.
2. Para apagar de forma manual el desodorante automático, presione el botón de desodorización y la luz indicadora se apagará. El desodorante permanecerá apagado hasta que se vuelva a encender al presionar el botón de desodorización.

### Luz nocturna

1. Para cambiar el color de la luz nocturna, presione el botón de luz nocturna repetidamente para cambiar y seleccionar su color preferido.
2. Para apagar la luz nocturna, mantenga presionado el botón de luz nocturna durante 3 segundos. Sonará dos veces para indicar que está apagada.
3. Para encender la luz nocturna, presione el botón de luz nocturna durante 1 segundo. Sonará una vez para indicar que está encendida.

### Encendido y apagado

1. Para apagar y detener por completo el funcionamiento del asiento con bidé, mantenga presionado el botón de desodorización durante 3 segundos. La unidad emitirá un tono y se apagará, lo que detendrá por completo el funcionamiento de la luz nocturna, el calentador del asiento y el calentador del agua.
2. Para encender el asiento, mantenga presionado el botón de desodorización. La unidad emitirá un tono y se encenderá.

### Restablecimiento de la configuración de fábrica

1. El restablecimiento de la configuración de fábrica solo se puede realizar cuando el asiento no está ocupado.
2. Para restablecer el asiento con bidé a su configuración predeterminada de fábrica, presione el botón de detención 4 veces en 2 segundos para borrar toda la programación actual.
3. Se escuchará un tono para confirmar que se ha restablecido la configuración del asiento con bidé.

**NOTA:** El restablecimiento de la configuración de fábrica solo restablece la programación.

# Funcionamiento del modo especial:

## Funciones de memoria

### Configuración de memoria de usuario

La función de memoria de usuario 1 y usuario 2 del asiento Swash le permite programar la configuración de lavado de preferencia de los ciclos de lavado posterior, frontal o fuerte para dos usuarios. Esta configuración incluye: posicionamiento de la boquilla, presión del agua, temperatura del agua, temperatura del asiento y función de movimiento. Siga los pasos a continuación para programar y utilizar la función de memoria.

#### Programación de la función de memoria de usuario 1

1. Siéntese en el asiento y seleccione el ciclo de lavado (posterior, frontal o fuerte). Según sus preferencias, ajuste la posición de la boquilla, la presión del agua, la temperatura del agua y la temperatura del asiento, o active la función de movimiento.
2. Presione el botón de detención.
3. Presione Usuario 1 durante 2 segundos. Oirá un pitido y la luz LED amarilla que corresponde al desodorante en el control remoto parpadeará para confirmar que la programación está completa.
4. Repita las instrucciones para el próximo ciclo de lavado que desee programar.

#### Programación de la función de memoria de usuario 2

1. Siéntese en el asiento y seleccione el ciclo de lavado (posterior, frontal o fuerte). Según sus preferencias, ajuste la posición de la boquilla, la presión del agua, la temperatura del agua y la temperatura del asiento, o active la función de movimiento.
2. Presione el botón de detención.
3. Presione Usuario 2 durante 2 segundos. Oirá un pitido y la luz LED amarilla de desodorización del control remoto parpadeará para confirmar que la programación está completa.
4. Repita las instrucciones para el próximo ciclo de lavado que desee programar.











### Uso de la función de memoria de usuario 1 y usuario 2

1. Siéntese en el asiento y seleccione Usuario 1 o Usuario 2. La luz LED de desodorización se encenderá para avisarle que la memoria de usuario está activada.
2. Presione el botón de lavado posterior, frontal o fuerte según el ciclo programado.
3. Se activará la configuración preestablecida para el posicionamiento de la boquilla, la presión del agua, la temperatura del agua, la temperatura del asiento y la función de movimiento (en caso de que se seleccione).
4. Para detener el lavado preestablecido del usuario antes de que finalice el ciclo, presione el botón de detención.
5. Para salir de la configuración preestablecida del usuario, presione el mismo botón de usuario nuevamente y la luz LED de desodorización se apagará. Esto hará que se vuelva a la configuración anterior.





**NOTA:** Después de abandonar el asiento sin salir de forma manual, el asiento volverá automáticamente a la configuración anterior.



# Nivel 1 de funcionamiento del modo de experto

El nivel 1 de funcionamiento del modo de experto permite al usuario activar y desactivar el modo ecológico, el modo silencioso o la anulación del sensor del asiento. Siga los pasos 1 a 3 con el control remoto para iniciar el nivel 1 del modo de experto, programarlo y finalizarlo.

1. Iniciar el nivel 1 del modo de experto	2. Programación de modos de experto			
<p>Mantenga presionado el botón de detención y de limpieza de la boquilla durante 2 segundos.</p>  <p>Nozzle Cleaning</p> <p>La luz LED de limpieza de la boquilla comenzará parpadear para indicar que se ha iniciado el modo de experto.</p>  <p>Nozzle Cleaning</p>	<p><b>Modo ecológico</b> Cuando el modo ecológico está activado, el asiento con bidé bajará automáticamente la temperatura del asiento para reducir el consumo de energía.</p>		<p><b>Modo silencioso</b> Cuando el modo silencioso está activado, los sonidos se desactivarán al usar el control remoto.</p>	
	<p>Para <b>activar</b> el modo ecológico, mantenga presionados a la vez el botón de detención y el botón de temperatura del agua.</p>  <p>Water Temp.</p>	<p>Para <b>desactivar</b> el modo ecológico, mantenga presionados a la vez el botón de detención y el botón de temperatura del agua.</p>  <p>Water Temp.</p>	<p>Para <b>activar</b> el modo silencioso, mantenga presionados a la vez el botón de detención y el signo "-" del botón de temperatura de secado/presión del agua.</p>  <p>Water Pressure/ Dry Temp.</p>	<p>Para <b>desactivar</b> el modo silencioso, mantenga presionados a la vez el botón de detención y el signo "-" del botón de temperatura de secado/presión del agua.</p>  <p>Water Pressure/ Dry Temp.</p>
	<p><b>Un pitido</b> sonará y <b>la luz verde/roja</b> de desodorización parpadeará para confirmar.</p>  <p>Deodorize</p>	<p><b>Dos pitidos</b> sonarán y <b>la luz roja</b> de desodorización parpadeará para confirmar.</p>  <p>Deodorize</p>	<p><b>Un pitido</b> sonará y <b>la luz verde/roja</b> de desodorización parpadeará para confirmar.</p>  <p>Deodorize</p>	<p><b>Dos pitidos</b> sonarán y <b>la luz roja</b> de desodorización parpadeará para confirmar.</p>  <p>Deodorize</p>

# Nivel 1 de funcionamiento del modo de experto

2. Programar los modos experto (Cont'd)	
<p><b>Anulación del sensor del asiento</b>                  La anulación del sensor del asiento pasa por alto el sensor corporal ubicado en el asiento, lo que permite que las funciones de lavado y secado funcionen sin que la piel entre en contacto con el asiento. Utilice esta opción con precaución.</p>	
<p>Para <b>activar</b> la anulación del sensor del asiento (es decir, desactivar el sensor del asiento), mantenga presionados a la vez el botón de detención y el botón de temperatura del asiento.</p>	<p>Para <b>desactivar</b> la anulación del sensor del asiento (es decir, activar el sensor del asiento), mantenga presionados a la vez el botón de detención y el botón de temperatura del asiento.</p>
 <p>Seat Temp.</p>	 <p>Seat Temp.</p>
<p><b>Un pitido</b> sonará y <b>la luz verde/roja</b> de desodorización parpadeará para confirmar.</p>	<p><b>Dos pitidos</b> sonarán y <b>la luz roja</b> de desodorización parpadeará para confirmar.</p>
 <p>Deodorize</p>	 <p>Deodorize</p>













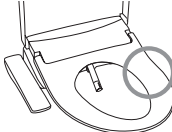



3. Finalizar el nivel 1 del modo de experto
<p>Mantenga presionado el botón de detención y de limpieza de la boquilla durante 2 segundos.</p>
 <p>Nozzle Cleaning</p>
<p>La luz LED de limpieza de la boquilla dejará de parpadear para indicar que se finalizó el modo especial.</p>
 <p>Nozzle Cleaning</p>

# Nivel 2 de funcionamiento del modo de experto















El nivel 2 de funcionamiento del modo de experto permite personalizar y cambiar los tiempos de ciclo para los ciclos de lavado posterior, lavado frontal, lavado fuerte, secador con aire caliente, lavado suave y secado de lavado suave.





La programación personalizada se debe realizar en el estado de modo de experto con el sensor del asiento anulado y apagado. Además, el asiento debe estar desocupado.

Siga los pasos 1 a 3 con el control remoto para iniciar el nivel 2 del modo de experto, programarlo y finalizarlo.

1. Iniciar el nivel 2 del modo de experto	2. Cambio de tiempos de los ciclos		
	Lavado posterior (predeterminado: 2 min)	Lavado frontal (predeterminado: 2 min)	Lavado fuerte (predeterminado: 2 min)
<p>1. Mantenga presionado el botón de detención y de limpieza de la boquilla durante 2 segundos.</p>  <p>2. La luz LED de limpieza de la boquilla comenzará a parpadear para indicar que se ha iniciado el modo especial.</p>  <p>3. Apague el sensor del asiento: coloque la mano en el área derecha del asiento.</p>  <p>4.5 Luces indicadoras LED se APAGAN = Sensor del asiento APAGADO.</p> 	<p>1. Mantenga presionados a la vez el botón de lavado posterior y el botón de temperatura del agua.</p>  <p>2. La luz de temperatura del agua parpadeará.</p>  <p>3. Continúe presionando el botón de lavado posterior sin soltarlo.</p>  <p>4. Presione el botón de temperatura del agua para seleccionar un nuevo tiempo de ciclo con la luz LED.</p> <p>Apagado=1 min Verde=2 min Naranja=3 min Rojo=5 min</p>  <p>5. Suelte para establecer un nuevo tiempo.</p>	<p>1. Mantenga presionados a la vez el botón de lavado frontal y el botón de temperatura del agua.</p>  <p>2. La luz de temperatura del agua parpadeará.</p>  <p>3. Continúe presionando el botón de lavado frontal sin soltarlo.</p>  <p>4. Presione el botón de temperatura del agua para seleccionar un nuevo tiempo de ciclo con la luz LED.</p> <p>Apagado=1 min Verde=2 min Naranja=3 min Rojo=5 min</p>  <p>5. Suelte para establecer un nuevo tiempo.</p>	<p>1. Mantenga presionados a la vez el botón de lavado fuerte y el botón de temperatura del agua.</p>  <p>2. La luz de temperatura del agua parpadeará.</p>  <p>3. Continúe presionando el botón de lavado fuerte sin soltarlo.</p>  <p>4. Presione el botón de temperatura del agua para seleccionar un nuevo tiempo de ciclo con la luz LED.</p> <p>Apagado=1 min Verde=2 min Naranja=3 min Rojo=5 min</p>  <p>5. Suelte para establecer un nuevo tiempo.</p>

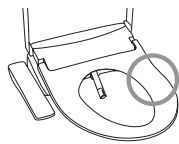
## Nivel 2 de funcionamiento del modo de experto

2. Cambiar los tiempos del ciclo (Cont'd)		
Secador de aire caliente (predeterminado: 2 min)	Lavado suave (predeterminado: 1.5 min)	Ciclo de secado de lavado suave (predeterminado: 2 min)
<p>1. Mantenga presionados a la vez el botón de secado y el botón de temperatura del agua.</p> <p> +  Water Temp.</p> <p>Dry</p> <p>2. La luz de temperatura del agua parpadeará.</p> <p> Water Temp.</p> <p>3. Continúe presionando el botón de secado sin soltarlo.</p> <p> Dry</p> <p>4. Presione el botón de temperatura del agua para seleccionar un nuevo tiempo de ciclo con la luz LED.</p> <p>Apagado=1 min Verde=2 min Naranja=3 min Rojo=5 min</p> <p> Water Temp.</p> <p>5. Suelte para establecer un nuevo tiempo.</p>	<p>1. Mantenga presionados a la vez el botón de lavado suave y el botón de temperatura del agua.</p> <p> +  Water Temp.</p> <p>Gentle</p> <p>2. La luz de temperatura del agua parpadeará.</p> <p> Water Temp.</p> <p>3. Continúe presionando el botón de lavado suave sin soltarlo.</p> <p> Gentle</p> <p>4. Presione el botón de temperatura del agua para seleccionar un nuevo tiempo de ciclo con la luz LED.</p> <p>Apagado=30 s Verde=1 min Naranja=1.5 min Rojo=3 min</p> <p> Water Temp.</p> <p>5. Suelte para establecer un nuevo tiempo.</p>	<p>1. Mantenga presionados a la vez el botón de lavado suave y el botón de temperatura del asiento.</p> <p> +  Water Temp.</p> <p>Gentle</p> <p>2. La luz de temperatura del asiento parpadeará.</p> <p> Seat Temp.</p> <p>3. Continúe presionando el botón de lavado suave sin soltarlo.</p> <p> Gentle</p> <p>4. Presione el botón de temperatura del asiento para seleccionar un nuevo tiempo de ciclo con la luz LED.</p> <p>Apagado=30 s Verde=1 min Naranja=2 min Rojo=3 min</p> <p> Seat Temp.</p> <p>5. Suelte para establecer un nuevo tiempo.</p>

3. Finalizar el nivel 2 del modo de experto
<p>1. Encienda el sensor del asiento: coloque la mano en el área derecha del asiento.</p>  <p>2.5 Luces indicadoras LED se ENCIENDEN = sensor de asiento ENCENDIDO.</p>  <p>3. Mantenga presionado el botón de detención y de limpieza de la boquilla durante 2 segundos.</p> <p> Nozzle Cleaning</p> <p>4. La luz LED de limpieza de la boquilla dejará de parpadear para indicar que se finalizó el modo de experto.</p> <p> Nozzle Cleaning</p>

# Limpeza del asiento, extracción y limpieza de la boquilla

## ⚠ PRECAUCIÓN ⚠

Desconecte el asiento Swash de la fuente de alimentación antes de limpiar o quitar el asiento.

### Limpeza y extracción del asiento

Use un trapo blando húmedo y un producto de limpieza suave (como jabón para platos, Simple Green o Windex) para limpiar el asiento. NO frote ni use productos ásperos abrasivos para limpiar el asiento. NO use líquido disolvente, benceno, compuestos químicos ácidos, cloro ni detergente con ácido clorhídrico. Esto puede provocar corrosión en las partes metálicas, así como decoloración o rayaduras en el cuerpo del bidé.

Para lograr una limpieza más completa, puede quitar el asiento con bidé. Para quitar el asiento, presione el botón de desmontaje rápido que está en el lado derecho del asiento y deslice el asiento hacia delante para sacarlo de la placa de montaje y del inodoro.

**NOTA:** Tenga cuidado de no dejar productos del hogar y de belleza en contacto con el asiento con bidé, lo cual podría provocar decoloración irreversible. La mayoría de las manchas se pueden eliminar con una mezcla 1:1 de alcohol y agua en un trapo suave o toalla. Sin embargo, algunas manchas permanentes resultan de dejar sustancias en el asiento mientras el calentador está activado. Tenga precaución con productos del hogar y de belleza (incluidos, entre otros, diversos productos para el cabello y aromatizantes en aerosol, lociones, jabón líquido para el cuerpo, bronceadores, cremas corporales y aceites) que entren en contacto con el asiento. Lave cualquier sustancia que entre en contacto con el asiento tan pronto como sea posible. Si es necesario, se pueden comprar partes de reemplazo del asiento a través del servicio de atención al cliente de Brondell.

### Limpeza de la boquilla

Hay dos formas de iniciar la limpieza de la boquilla:

**NOTA:** La función de limpieza de la boquilla no se podrá ejecutar si el asiento está ocupado o si el sensor del asiento se ha anulado.

#### 1. Limpieza regular

- En el panel de control, presione el botón de limpieza de la boquilla.
- La boquilla se extenderá hacia la taza del inodoro y se limpiará automáticamente 3 veces con agua fría.
- La boquilla se retraerá cuando termine.
- Si se presiona el botón de detención en cualquier momento, se cancelará el proceso de limpieza de la boquilla.

#### 2. Limpieza intensiva

- Presione el botón de limpieza de la boquilla durante 3 segundos.
- La boquilla se extenderá hacia la taza del inodoro y se limpiará automáticamente 10 veces con agua caliente.
- La boquilla dejará de limpiar y permanecerá extendida durante 5 minutos para permitir la limpieza manual.
- Limpe suavemente la boquilla de forma manual con un trapo suave o un cepillo de dientes.
- Después de 5 minutos, la boquilla realizará 10 veces un enjuague de limpieza automática antes de retraerse.
- Si se presiona el botón de detención en cualquier momento, se cancelará el proceso de limpieza de la boquilla.
- Si se presiona el botón de limpieza de la boquilla durante la limpieza automática, el proceso se verá interrumpido. Podrá reanudarlo presionando nuevamente el botón de limpieza de la boquilla.

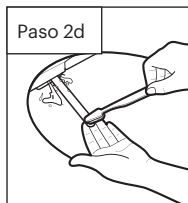



## Filtro de malla y cartucho de desodorante de carbón

### Limpieza del filtro de malla

Los intervalos de limpieza variarán según el uso y la calidad del agua. Se recomienda revisar el filtro al menos una vez al año.

1. Cierre el suministro de agua y mantenga presionada la palanca de descarga del inodoro hasta que se haya drenado toda el agua del tanque.
2. Desconecte el asiento con bidé, quítelo del inodoro y desconecte la manguera del bidé. Es posible que desee usar un balde para recoger el agua que gotea de la manguera del bidé.
3. Quite el filtro de malla de la entrada de agua con un par de pinzas o alicates de punta.

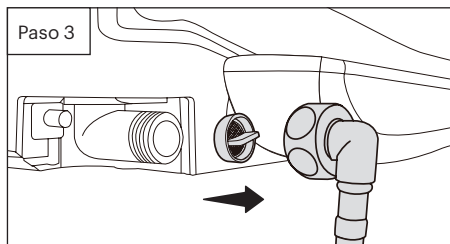

4. Limpie el filtro con un cepillo de dientes mientras lo pone bajo el agua del grifo para eliminar eficazmente cualquier sustancia extraña o acumulación.
5. Vuelva a colocar el filtro de malla y verifique cuidadosamente que esté instalado de forma correcta. Una instalación incorrecta puede provocar que el producto pierda agua.
6. Vuelva a conectar la manguera del bidé y coloque el asiento en el inodoro nuevamente. Vuelva a enchufar el cable y vuelva a abrir el suministro de agua.

### Reemplazo del cartucho de desodorante de carbón

Recomendamos reemplazar el cartucho de desodorante de carbón cada 6 meses. Los cartuchos de repuesto están disponibles para su compra en [brondell.com](http://brondell.com).

1. Localice el compartimento del desodorante en la parte posterior de la unidad. Se encuentra en el costado derecho si usted está de frente al inodoro.
2. Quite el asiento con bidé del inodoro presionando el botón de desmontaje rápido en el lado derecho del asiento con bidé.
3. Quite la tapa del compartimiento tirando de la lengüeta de plástico.
4. Saque el cartucho de desodorante viejo del compartimiento y reemplácelo con el cartucho nuevo.
5. Vuelva a colocar la tapa del compartimiento en el asiento con bidé. Vuelva a colocar el asiento en el inodoro.

## Almacenamiento del producto

### **Desuso a corto plazo**

Si el producto no se utilizará durante algunas semanas, simplemente puede desconectarlo. También puede considerar cortar el suministro de agua en la pared para mayor precaución.

### **Desuso a largo plazo**

Si el producto no se utilizará durante un período prolongado (más de 4 meses), deberá desconectar la unidad, cortar el suministro de agua en la pared y quitar el asiento con bidé del inodoro. Para quitar el bidé, presione el botón de desmontaje rápido y deslice el asiento hacia adelante para sacarlo de la placa de montaje y del inodoro. Quite la manguera del bidé.

## Solución de problemas

Si el bidé parece estar funcionando de manera anormal, revise los consejos para la solución de problemas antes de llamar al centro de servicio de Brondell, ya que la mayoría de los problemas se resuelven fácilmente con unos simples pasos. Si no puede resolver el problema después de comprobar los siguientes elementos, llame al centro de servicio al 888-542-3355, de lunes a viernes, de 9 a. m. a 5 p. m. PST, o envíenos un correo electrónico a [support@brondell.com](mailto:support@brondell.com).

### Antes de continuar, verifique lo siguiente:

Asegúrese de que el asiento con bidé esté conectado a la corriente eléctrica y que el tomacorriente funcione correctamente.

Asegúrese de revisar y probar el botón de reinicio en el tomacorriente tipo GFCI (tomacorriente tipo GFCI estándar de 120 V).

Asegúrese de que la válvula principal de suministro de agua esté abierta.

Asegúrese de que el asiento no esté en el modo ecológico estándar o de alta eficiencia.

Confirme que no haya fugas en las mangueras o el suministro de agua.

Asegúrese de que el filtro de malla esté limpio y no tenga acumulaciones ni suciedad (consulte la sección de mantenimiento de la página 58).

Después de revisar los puntos anteriores, consulte la siguiente tabla de solución de problemas para tratar de encontrar soluciones adicionales.

Problema	Posibles causas	Soluciones
El asiento con bidé no funciona.	<ol style="list-style-type: none"> <li>1. El bidé no está conectado.</li> <li>2. La válvula de suministro de agua no está completamente abierta.</li> <li>3. No hay corriente eléctrica hacia el bidé.</li> <li>4. El agua entrante está demasiado caliente.</li> <li>5. No se activa el sensor del asiento.</li> </ol>	<ol style="list-style-type: none"> <li>1. Asegúrese de que el bidé esté conectado.</li> <li>2. Verifique que la válvula de suministro de agua en la pared esté completamente abierta.</li> <li>3. Revise y reinicie el tomacorriente tipo GFCI.</li> <li>4. Asegúrese de que el asiento con bidé esté conectado al suministro de agua fría.</li> <li>5. Ajuste su posición en el asiento para que cubra totalmente el sensor del asiento.</li> </ol>
La unidad se apaga durante el uso.	<ol style="list-style-type: none"> <li>1. El tiempo de lavado excedió el tiempo del ciclo.</li> <li>2. Se cortó la corriente eléctrica.</li> <li>3. No se activa el sensor del asiento.</li> </ol>	<ol style="list-style-type: none"> <li>1. Los ciclos de lavado duran 2 minutos. Presione el botón de lavado después de que el lavado haya terminado para continuar el ciclo de lavado.</li> <li>2. Revise y reinicie el tomacorriente tipo GFCI.</li> <li>3. Ajuste su posición en el asiento para que cubra totalmente el sensor del asiento.</li> </ol>
La boquilla no funciona correctamente.	<ol style="list-style-type: none"> <li>1. La boquilla está sucia.</li> <li>2. El filtro está obstruido.</li> <li>3. La presión del agua es demasiado baja.</li> <li>4. Filtro de bidé externo.</li> </ol>	<ol style="list-style-type: none"> <li>1. Limpie la boquilla (consulte la página 57).</li> <li>2. Quite, limpie y vuelva a instalar el filtro de malla (consulte la página 58).</li> <li>3. Verifique que la válvula de suministro de agua en la pared esté completamente abierta.</li> <li>4. Si cuenta con un filtro de bidé externo, revíselo y reemplácelo de ser necesario.</li> </ol>

## Solución de problemas (continuación)

Problema	Posibles causas	Soluciones
Flujo de agua bajo o presión de rociado baja.	<ol style="list-style-type: none"> <li>1. El filtro está obstruido.</li> <li>2. La válvula de suministro de agua no está completamente abierta.</li> <li>3. La boquilla está sucia.</li> <li>4. Filtro de bidé externo.</li> <li>5. Ajustes de presión.</li> <li>6. Manguera de conexión doblada.</li> </ol>	<ol style="list-style-type: none"> <li>1. Quite, limpie y vuelva a instalar el filtro de malla (consulte la sección de mantenimiento de la página 58).</li> <li>2. Verifique que la válvula de suministro de agua en la pared esté completamente abierta.</li> <li>3. Limpie la boquilla (consulte la página 57).</li> <li>4. Si cuenta con un filtro de bidé externo, revíselo y reemplácelo de ser necesario.</li> <li>5. Aumente los ajustes de presión del agua.</li> <li>6. Verifique si la manguera de conexión está doblada.</li> </ol>
La temperatura del agua es baja.	El agua sale fría.	El nivel de temperatura del agua está apagado o establecido como bajo. Ajuste la temperatura en el panel de control.
Las funciones de lavado no funcionan o no rocían.	No se activa el sensor del asiento.	Ajuste su posición en el asiento para que cubra totalmente el sensor del asiento.
El agua (de rociado) no está caliente.	El control de temperatura del agua está apagado.	Asegúrese de que el control de temperatura del agua esté encendido.
Fluye agua antes o después del uso.	Sale agua de la boquilla.	<p>El agua que sale entre la boquilla antes o después de un ciclo de lavado es del ciclo de limpieza automática. Esto no representa una falla.</p> <p>Puede que gotee agua remanente en el inodoro durante algunos segundos después del ciclo de lavado o el ciclo de limpieza automática. Esto no representa una falla.</p>
Hay fugas de agua de otras áreas además de la boquilla.	<ol style="list-style-type: none"> <li>1. Hay fugas de agua de la válvula en T.</li> <li>2. Hay fugas de agua de la conexión de la manguera del bidé.</li> <li>3. Hay fugas de agua de debajo del asiento.</li> <li>4. El filtro de malla está dañado.</li> </ol>	<ol style="list-style-type: none"> <li>1. Asegúrese de que la junta de goma esté insertada correctamente en la válvula en T (el lado plano hacia abajo con el borde apuntando hacia la conexión del tanque del inodoro) y ajuste firmemente el conector.</li> <li>2. Asegúrese de que la manguera del bidé esté conectada correctamente y ajustada. Además, revise las arandelas de goma y no las ajuste en exceso.</li> <li>3. Revise si hay algo entre el filtro de malla y el bidé. Quite, limpie y vuelva a instalar el filtro de malla.</li> <li>4. Revise si el filtro está dañado (vea la sección de mantenimiento de la página 58).</li> </ol>

<b>Problema</b>	<b>Posibles causas</b>	<b>Soluciones</b>
Las luces de temperatura del agua parpadean.	El suministro de agua no está conectado correctamente.	Asegúrese de que la manguera del bidé esté conectada correctamente y ajustada. También, que la válvula de corte del suministro de agua esté abierta.
El asiento no está caliente.	<ol style="list-style-type: none"> <li>1. El control de temperatura del asiento está apagado.</li> <li>2. El modo ecológico está activado.</li> </ol>	<ol style="list-style-type: none"> <li>1. Asegúrese de que el control de temperatura del asiento esté encendido.</li> <li>2. Desactive el modo ecológico.</li> </ol>
El lavado o secado funciona sin sentarse en el asiento.	La anulación del sensor del asiento está activada.	Desactive la anulación del sensor del asiento.

## Especificaciones del producto

ASIENTO CON BIDÉ DE LUJO Y CONTROL REMOTO SWASH T22 DE BRONDELL	
Modelo	T22-EW, T22-RW
Voltaje eléctrico	120 V / 60 Hz
Consumo eléctrico máximo	1470 W
Presión de suministro de agua	0.50–7.50 kg/cm <sup>2</sup> / 0.05–0.74 MPa
Dimensiones	Alargado: 20.7" x 15" x 3.9" / 52.6 cm x 38.1 cm x 9.9 cm Redondo 19.6" x 15" x 3.9" / 49.8 cm x 38.1 cm x 9.9 cm
Peso	Alargado: 8.7 lb / 3.9 kg Redondo: 8.6 lb / 3.9 kg
Temperatura del agua de entrada	50–89.6°F / 10–32°C
Filtro de malla	0.50 in / 1.27 cm (de diámetro)
Límite de peso del asiento	397 lb / 180 kg
Límite de peso de la tapa	264 lb / 120 kg
Certificaciones	Electricidad: UL, cUL, FCC Fontanería: UPC, cUPC
DISPOSITIVO DE LAVADO CON AGUA CALIENTE	
Lavado posterior, lavado frontal	Máximo .18 gal/min 0.7 L/min
Lavado fuerte	Máximo .21 gal/min 0.8 L/min
Tiempo de ciclo predeterminado	2 minutos
Control de la presión del agua	5 niveles
Control de la temperatura del agua	4 niveles: apagado (temperatura ambiente), baja (93.2°F / 34°C), media (98.6°F / 37°C) y alta (104°F / 40°C)
Consumo eléctrico máximo del calentador	1400 W
Dispositivos de seguridad	Fusible térmico, sensor de temperatura, termostato bimetálico
ASIENTO CON CALEFACCIÓN	
Control de la temperatura del asiento	4 niveles: apagado (temperatura ambiente), baja (93.2°F / 34°C), media (98.6°F / 37°C) y alta (104°F / 40°C)
Consumo eléctrico máximo del calentador	38 W
Dispositivos de seguridad	Fusible térmico, sensor de temperatura

Nota: Las especificaciones indicadas anteriormente están sujetas a cambio sin previo aviso con el fin de mejorar el desempeño del producto.

# Garantía

Los productos Brondell están respaldados por algunas de las garantías más completas de la industria. Brondell garantiza que todos los productos (excluyendo los artículos consumibles) estarán libres de defectos en material y mano de obra bajo un uso y servicio normales.

### Garantía limitada por 3 años del uso residencial del T22

- Cobertura del 100 % de todas las piezas y mano de obra para todo el producto (excluidos los filtros consumibles) durante el primer año desde la fecha original de compra.
- Cobertura del 75 % de todas las piezas y mano de obra para todo el producto (excluidos los filtros consumibles) durante el segundo año desde la fecha original de compra.
- Cobertura del 50 % de todas las piezas y mano de obra para todo el producto (excluidos los filtros consumibles) durante el tercer año desde la fecha original de compra.

### Garantía comercial del T22

El período de garantía es de 1 año desde la fecha de compra original para todos los productos Brondell. Las garantías no pueden emplearse en los productos que se utilizan para aplicaciones comerciales, hospitalarias o no residenciales de alto uso.

### Exclusiones y limitaciones

1. BRONDELL garantiza que sus productos están libres de defectos de fabricación bajo un uso y servicio normales. Esta garantía se extiende solo al COMPRADOR ORIGINAL.
2. Las obligaciones de BRONDELL en virtud de esta garantía se limitan a la reparación o sustitución, a elección de BRONDELL, de los productos o las piezas que se consideren defectuosos, siempre que dichos productos se hayan instalado correctamente y se hayan utilizado de acuerdo con las instrucciones. BRONDELL se reserva el derecho de realizar las inspecciones que sean necesarias para determinar la causa del defecto. BRONDELL no cobrará por la mano de obra o las piezas en relación con las reparaciones de garantía durante los primeros 3 años a partir de la fecha de compra de todos los productos, excepto aquellos que puedan estar sujetos a limitaciones de uso comercial.
3. BRONDELL no se hace responsable de los costes de retirada, devolución (envío) o reinstalación de los productos. Esta garantía NO se aplica a:
  - Daños o pérdidas que se produzcan durante el transporte.
  - Daños o pérdidas ocurridos por causas naturales o artificiales fuera del control de BRONDELL, incluidos, entre otros, incendios, terremotos, inundaciones, etc.
  - Daños o pérdidas resultantes de los sedimentos o las materias extrañas contenidas en un sistema de agua.
  - Daños o pérdidas resultantes de una instalación negligente o inadecuada, incluida la instalación de una unidad en un ambiente hostil o peligroso.
  - Daños o pérdidas resultantes de la retirada, reparación inadecuada, modificación del producto o mantenimiento inadecuado, incluidos los daños causados por el cloro o los productos relacionados con cloro.
  - Los daños o pérdidas resultantes de sobrecargas eléctricas, cortes eléctricos, rayos u otros actos que no son causados por Brondell o que no se especifica que el producto tolera.
4. Esta garantía le otorga derechos legales específicos. Puede que tenga otros derechos que varían de un estado a otro.

ESTA GARANTÍA ESCRITA ES LA ÚNICA GARANTÍA HECHA POR BRONDELL. LA REPARACIÓN O SUSTITUCIÓN SEGÚN LO DISPUESTO EN ESTA GARANTÍA SERÁN EL ÚNICO RECURSO DISPONIBLE PARA EL COMPRADOR. BRONDELL NO SERÁ RESPONSABLE DE LA PÉRDIDA DE USO DEL PRODUCTO O DE OTROS DAÑOS INCIDENTALES, ESPECIALES, CONSECUENTES O GASTOS INCURRIDOS POR EL COMPRADOR O POR LA MANO DE OBRA U OTROS COSTES DEBIDOS A LA INSTALACIÓN, LA RETIRADA O LOS COSTES DE LAS REPARACIONES POR PARTE DE OTROS, NI POR CUALQUIER OTRO GASTO NO ESPECIFICADO ANTERIORMENTE. EXCEPTO EN LA MEDIDA EN QUE LO PROHIBA LA LEY APLICABLE, CUALQUIER GARANTÍA IMPLÍCITA, INCLUIDA LA DE COMERCIABILIDAD, SE LIMITA EXPRESAMENTE A LA DURACIÓN DE ESTA GARANTÍA. ALGUNOS ESTADOS NO PERMITEN LIMITACIONES, POR LO QUE ES POSIBLE QUE LA LIMITACIÓN Y EXCLUSIÓN ANTERIORES NO SE APLIQUEN EN SU CASO.

### Cómo obtener el servicio

Para obtener el servicio de reparación bajo esta garantía, debe ponerse en contacto con un centro de servicio de BRONDELL autorizado para obtener un número RMA (del inglés, Return Merchandise Authorization, autorización de devolución de mercancía). Para que la garantía sea válida, la unidad devuelta debe ir acompañada de un comprobante de compra en forma de copia del recibo original. Lleve o envíe la unidad acompañada al centro de servicio autorizado de Brondell más cercano junto con el número RMA y la prueba de compra.

Para obtener el número RMA y localizar el centro de servicio de Brondell más cercano, llame al 1-888-542-3355, de lunes a viernes, de 9 a. m. a 5 p. m. PST.

# Table des matières

Ce manuel contient des consignes de sécurité importantes. Avant d'utiliser le bidet, veuillez lire attentivement ce manuel, et conservez-le pour vous y reporter dans le futur.

## CONSIGNES DE SÉCURITÉ

**67** Mesures de protection importantes

## RENSEIGNEMENTS SUR LE PRODUIT

**71** Caractéristiques du produit

**72** Dimensions du produit

**73** Éléments du produit

## INSTALLATION DU PRODUIT

**74** Pièces d'installation

**75** Avant l'installation

**76** Installation du Swash

**79** Installation du filtre externe

## FONCTIONNEMENT DU PRODUIT

**80** Panneau de commande

**82** Utilisation du Swash : Prise en main

**83** Fonctionnement en mode spécial

**84** Fonctionnement en mode spécial:  
fonctions mémoire

**85** Fonctionnement du mode Expert niveau 1

**87** Fonctionnement du mode Expert niveau 2

## ENTRETIEN

**89** Nettoyage et retrait du siège, nettoyage  
de la buse

**90** Filtre à tamis et cartouche désodorisante  
au charbon

**91** Remisage du produit

## RENSEIGNEMENTS TECHNIQUES

**92** Dépannage

**95** Caractéristiques du produit

**96** Garantie

**97** Communiquer avec Brondell

## TRADUCTIONS

**2** Anglais

**34** Espagnol



## Mesures de protection importantes

# LISEZ CES INSTRUCTIONS INTÉGRALEMENT AVANT D'UTILISER LE SIÈGE

VEILLEZ À CONSERVER CES CONSIGNES DE SÉCURITÉ. VEUILLEZ LIRE CES CONSIGNES POUR PRÉVENIR LES PERTES MATÉRIELLES ET ASSURER LA SÉCURITÉ.



Le non-respect des avertissements suivants pourrait entraîner une électrocution, un incendie, des blessures ou des dommages matériels.

N'utilisez pas une fiche d'alimentation endommagée ou une prise de courant mal fixée.

Ne déplacez pas le produit en tirant sur le cordon d'alimentation.

Ne manipulez pas le produit ou la fiche d'alimentation avec les mains mouillées.

Ne pliez pas de force le cordon d'alimentation et ne placez pas d'objets lourds sur celui-ci pour éviter qu'il ne soit endommagé ou déformé.

Ne branchez pas et ne débranchez pas la fiche ou le cordon d'alimentation de manière répétée.

Débranchez le produit avant de le nettoyer, de le réparer, de l'inspecter ou de remplacer des pièces.

Retirez la poussière ou l'eau de la prise de courant avant de la brancher.

Ne branchez pas l'appareil sur une prise électrique ou une multiprise sur laquelle sont déjà branchés trop d'appareils. Utilisez une prise électrique adaptée à la puissance du produit et fournissant une intensité minimale de 15 A.

Si le cordon d'alimentation est endommagé, n'essayez pas de réparer, de modifier ou de remplacer le cordon vous-même. Communiquez avec le centre de services Brondell par téléphone au 888-542-3355 (numéro non surtaxé) ou par courriel via notre site Web.

Si le produit émet un bruit étrange, une odeur de brûlé ou dégage de la fumée, débranchez-le immédiatement de la prise électrique et communiquez avec Brondell. Le non-respect de cette consigne peut entraîner un choc électrique ou un incendie.

N'insérez pas de fils ou d'objets pointus dans les interstices des produits. Cela pourrait provoquer un choc électrique, un incendie ou endommager le produit.

Ne placez pas de radiateur électrique ou à gaz à proximité du produit et ne jetez pas de matériaux enflammés tels qu'une cigarette allumée dans la toilette. Cela pourrait provoquer un incendie ou une déformation du produit. Ne placez pas de récipients remplis d'eau ou d'autres liquides, de nourriture, d'objets métalliques ou de tout autre matériau inflammable sur le produit. Si des corps étrangers pénètrent dans le produit, cela peut provoquer un choc électrique ou un incendie.

## Mesures de protection importantes

### LISEZ CES INSTRUCTIONS INTÉGRALEMENT AVANT D'UTILISER LE SIÈGE

**VEUILLEZ À CONSERVER CES CONSIGNES DE SÉCURITÉ. VEUILLEZ LIRE CES CONSIGNES POUR PRÉVENIR LES PERTES MATÉRIELLES ET ASSURER LA SÉCURITÉ.**

#### **DANGER**

Le non-respect des avertissements suivants pourrait entraîner une électrocution, un incendie, des blessures ou des dommages matériels.

N'utilisez pas le produit dans des endroits exposés à une humidité excessive, et n'éclaboussez pas le produit avec de l'eau.

Lors du nettoyage de la salle de bain, débranchez le cordon d'alimentation de la prise électrique et assurez-vous de ne pas éclabousser le bidet avec de l'eau ou des produits d'entretien. Cela pourrait entraîner une électrocution ou déclencher un incendie.

Si un corps étranger pénètre dans le siège, débranchez le cordon d'alimentation de la prise électrique, fermez le robinet d'eau principal et appelez le centre de service Brondell.

Ne démontez pas, ne réparez pas et ne modifiez pas le produit vous-même.

N'utilisez pas le siège lorsqu'il est mouillé par l'eau du bain ou de la douche.

Ne placez ou ne rangez pas le produit dans un endroit où il serait susceptible de tomber dans une baignoire ou un évier.

Ne placez pas ou ne faites pas tomber le produit dans de l'eau ou tout autre liquide.

Ne reprenez pas le produit à la main s'il est tombé dans l'eau. Débranchez le siège immédiatement et appelez le centre de service Brondell.

N'utilisez pas le produit s'il ne fonctionne pas correctement. Débranchez-le immédiatement, fermez le robinet principal de l'arrivée d'eau et appelez le centre de service Brondell au **888-542-3355**. Le non-respect de cette consigne pourrait entraîner une électrocution, un incendie ou une inondation.

#### **AVERTISSEMENT**

Le non-respect des avertissements suivants pourrait entraîner une électrocution, un incendie, des blessures ou des dommages matériels.

Ne branchez pas, n'utilisez pas et ne rangez pas l'appareil dans des endroits où sont utilisés ou conservés des matériaux inflammables ou des combustibles.

N'utilisez ni eau industrielle ni eaux ménagères pour l'approvisionnement en eau, car cela pourrait entraîner des lésions ou des maladies cutanées.

Fermez le robinet principal d'arrivée d'eau lors du nettoyage.

Pour les enfants et les personnes âgées qui peuvent avoir des difficultés à régler la température ou pour les personnes ayant une peau sensible ou une faible sensibilité à la chaleur, réglez la température du jet de lavage

et du siège sur « Faible » ou « Désactivé » pour éviter toute brûlure.

Une surveillance étroite est nécessaire lorsque ce produit est utilisé par des enfants ou des personnes ayant besoin d'assistance en général.

N'appuyez pas trop fort sur les boutons.

Ne vous tenez pas debout ou ne posez pas d'objets lourds sur le couvercle du siège.

Utilisez ce siège uniquement pour l'usage auquel il est destiné, comme décrit dans ce manuel. N'utilisez aucun accessoire non recommandé par Brondell.

## Mesures de protection importantes

### LISEZ CES INSTRUCTIONS INTÉGRALEMENT AVANT D'UTILISER LE SIÈGE

**VEILLEZ À CONSERVER CES CONSIGNES DE SÉCURITÉ. VEUILLEZ LIRE CES CONSIGNES POUR PRÉVENIR LES PERTES MATÉRIELLES ET ASSURER LA SÉCURITÉ.**

#### **AVERTISSEMENT**

Le non-respect des avertissements suivants pourrait entraîner une électrocution, un incendie, des blessures ou des dommages matériels.

N'utilisez jamais ce produit si le cordon ou la prise d'alimentation sont endommagés, ou bien s'il ne fonctionne pas correctement, est tombé ou a été endommagé, ou bien est tombé dans l'eau. Communiquez avec un centre de service Brondell pour faire inspecter et réparer le produit.

Éloignez le cordon des surfaces et ouvertures chauffantes.

N'obstruez jamais les ouvertures d'air du produit et ne le placez jamais sur une surface molle, comme un lit ou un divan, où les ouvertures d'air pourraient être bloquées. Gardez les ouvertures d'air libres de toutes peluches, cheveux, etc.

N'insérez jamais ou ne faites jamais tomber un objet dans une ouverture ou un tuyau.

N'utilisez pas le produit à l'extérieur ni là où des aérosols (vaporisateurs) sont utilisés, ni à un endroit où il pourrait être exposé à de l'oxygène.

Branchez uniquement le produit à une prise correctement reliée à la terre. Reportez-vous aux instructions de mise à la terre dans les pages suivants du manuel.

#### **MISE EN GARDE**

Le non-respect des avertissements suivants pourrait entraîner une électrocution, un incendie, des blessures ou des dommages matériels.

Ne raccordez jamais le produit au tuyau ou à l'arrivée d'eau chaude (raccordez-le uniquement à l'arrivée d'eau froide).

Après l'installation, assurez-vous de vérifier qu'aucune des connexions de l'arrivée d'eau ne fuit. Les tuyaux de raccordement et le vanne en T doivent être munis de rondelles en caoutchouc.

Ne forcez pas pour ouvrir/refermer le couvercle du siège.

Faites attention à ce que l'urine ne vienne pas en contact avec le produit, ce qui pourrait entraîner de mauvaises odeurs ou une panne.

Si l'appareil doit rester inutilisé pendant une longue période de temps, débranchez le cordon d'alimentation, fermez le robinet principal d'alimentation en eau et videz toute l'eau du réservoir.

Ne tirez pas trop fort sur le tuyau du bidet.

N'utilisez pas de diluant, de benzène, de produits chimiques acides, de chlorure de détergent à base d'acide chlorhydrique. Cela pourrait entraîner la corrosion des parties métalliques ou une décoloration ou des rayures sur le corps du bidet.

Cet appareil n'est pas destiné à être utilisé par des personnes (y compris les enfants) ayant des capacités physiques, sensorielles ou mentales réduites, ou bien qui manquent d'expérience et de connaissances, à moins qu'elles ne bénéficient de surveillance ou qu'une personne responsable de leur sécurité ne leur donne des instructions sur l'utilisation de l'appareil.

Les enfants doivent être surveillés pour s'assurer qu'ils ne jouent pas avec l'appareil.

## Mesures de protection importantes

### LISEZ CES INSTRUCTIONS INTÉGRALEMENT AVANT D'UTILISER LE SIÈGE

VEUILLEZ À CONSERVER CES CONSIGNES DE SÉCURITÉ. VEUILLEZ LIRE CES CONSIGNES POUR PRÉVENIR LES PERTES MATÉRIELLES ET ASSURER LA SÉCURITÉ.

#### ⚠ ATTENTION ⚠

Pour les personnes souffrant de certains troubles médicaux ou ayant du mal à se déplacer dans la salle de bain, nous recommandons l'utilisation d'un siège bidet Swash 1400 ou Swash 1000 : ces modèles disposent d'un système de fixation spécialement conçu pour assurer une transition sécurisée depuis le fauteuil roulant ou l'ambulateur.

#### ⚠ DANGER ⚠

L'utilisation incorrecte de la prise de terre peut entraîner un risque d'électrocution. S'il est nécessaire de réparer ou de remplacer le cordon ou la prise, ne connectez pas le fil de terre à l'une des broches plates. Le fil isolé avec une gaine de couleur verte (avec ou sans rayures jaunes) est le fil de terre.

Vérifiez les instructions de mise à la terre avec un électricien ou un technicien agréé si vous ne les comprenez pas parfaitement, ou en cas de doute pour savoir si le produit est correctement mis à la terre.

#### INSTRUCTIONS DE MISE À LA TERRE ET PRISE DFT

Ce produit ne doit être branché que sur une prise mise à la terre et munie d'un DFT (disjoncteur de fuite de terre) avec un cordon d'alimentation à 3 broches, comme illustré à droite. En cas de court-circuit électrique, l'utilisation d'une prise de terre DFT réduit le risque d'électrocution.

Cet appareil est équipé d'un cordon avec mise à la terre. Il est conçu pour être utilisé exclusivement sur un circuit électrique avec une tension nominale de 120 V (min. 15 A) et doit être branché sur une prise correctement mise à la terre et munie d'un disjoncteur DFT, comme indiqué. Remplacez ou réparez immédiatement tout cordon endommagé.

1. Fiche de terre
2. Bouton de test
3. Bouton de réinitialisation

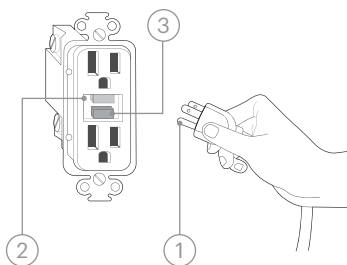

## Caractéristiques du produit

### Buse en acier inoxydable

L'acier inoxydable résiste aux salissures et à la contamination pour une meilleure hygiène.

### Un lavage à l'avant et à l'arrière avec de l'eau chaude

Possibilité de régler la température, la position, la pression et l'oscillation

### Lavage fort

Jet concentré avec possibilité de régler la pression, la position, la température et l'oscillation

### Positionnement de la buse

La buse réglable sur 5 positions vous assure un lavage efficace tout en douceur

### Système de chauffage de l'eau en céramique

Le système de chauffage instantané en céramique fournit un jet d'eau chaude ininterrompu pour les lavages

### Température et pression de l'eau réglables

Les modes de lavage avant, arrière et fort offrent 4 niveaux de réglage de la température et 5 niveaux de réglage de la pression de l'eau.

### Sécheur à air chaud

5 niveaux de réglage de la température pour une expérience de séchage sans contact tout en réduisant/éliminant la consommation de papier toilette

### Oscillation de la buse

La fonction d'oscillation offre un effet massant pendant le cycle de lavage, pour un lavage efficace et confortable

### Lavage doux

Active un cycle de lavage prédéfini au réglage le plus faible pour un nettoyage en douceur, suivi d'un cycle de séchage

### Désodorisant

Filtre désodorisant au charbon actif pour éliminer les mauvaises odeurs à la source

### Ergonomic siège chauffant

Offre 4 réglages de la température pour plus de confort (désactivé/faible/moyen/élevé)

### Éclairage nocturne multicolore

Choisissez la couleur de l'éclairage nocturne pour des passages aux toilettes plus sûrs pendant la nuit

### Siège et abattant à fermeture en douceur

La fermeture en douceur du siège et de l'abattant élimine les risques de choc et de pincement des doigts

### Possibilité de s'asseoir sur le couvercle

Le couvercle robuste peut supporter jusqu'à 264 lb / 120 kg

### Siège à libération rapide

Bouton de libération rapide pour faciliter le retrait et le nettoyage du siège et de la toilette

### Buse auto-nettoyante

Fonction d'auto-nettoyage automatique ou manuel de la buse

### Mémoire utilisateur programmable

Possibilité d'enregistrer la pression, l'oscillation, la température de l'eau, le positionnement de la buse et la température du siège pour deux utilisateurs

### Mode Éco

Réduit automatiquement la température du siège pour économiser de l'énergie lorsqu'il est activé

### Mode expert avec paramètres personnalisés

Personnalisez et modifiez la durée des cycles de lavage et de séchage

## Dimensions du produit

Forme allongée vue de dessus

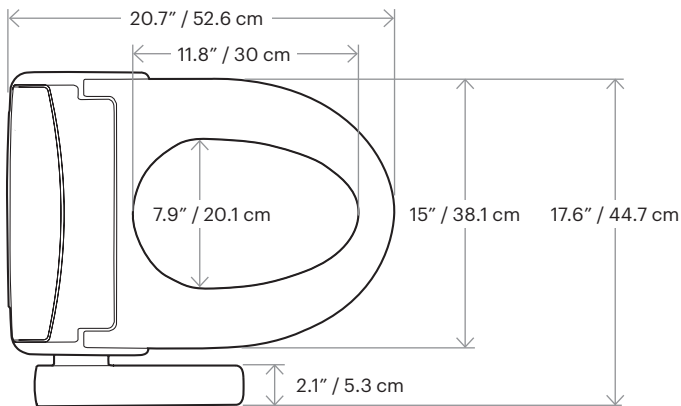

Forme ronde vue de dessus

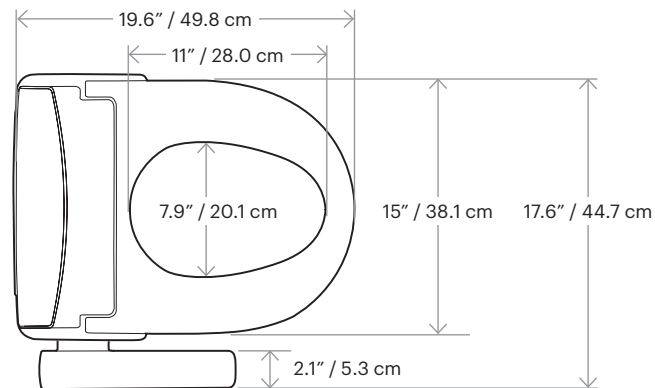

Distance requise entre les trous de montage

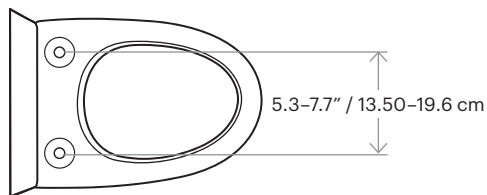

## Éléments du produit

1. Couverture
2. Panneau de commande
3. Buse
4. Capteur de présence
5. Bouton de libération rapide
6. Couverture du désodorisant & outlet
7. Entrée du désodorisant
8. Plaque de montage
9. Arrivée d'eau avec filtre à tamis
10. Éclairage nocturne
11. Cordon d'alimentation

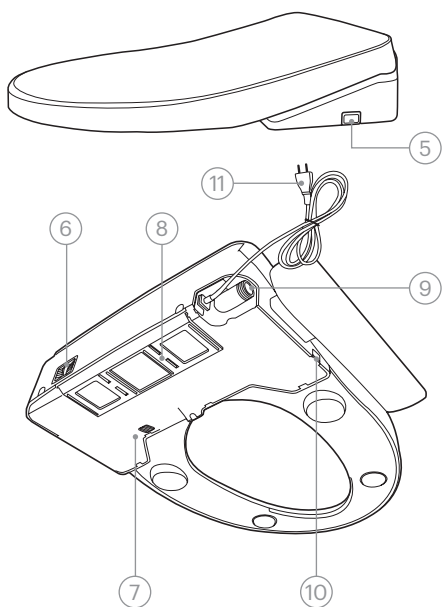
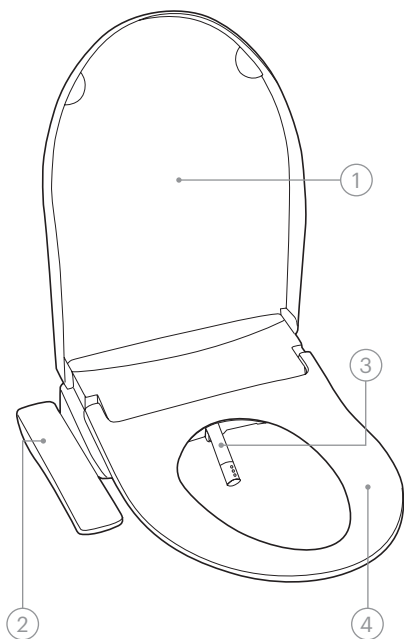

## Pièces d'installation

1. Boulons de montage en métal (2)
2. Chevilles en caoutchouc (2)
3. Vanne en T avec rondelle en caoutchouc
4. Couvercle du désodorisant
5. Cartouche au charbon du désodorisant
6. Tuyau du bidet
7. Supports ajustables (2)
8. Plaque de montage



1



2



3



4

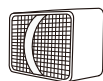

5

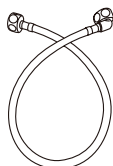

6



7

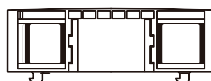

8



## Avant l'installation

### **MISE EN GARDE**

Ne branchez pas le produit lorsqu'il est à l'envers.  
Vous risqueriez d'endommager les composants internes.

#### **Regardez notre vidéo d'installation**

Les instructions d'installation de tous les produits Swash sont disponibles en ligne à l'adresse [brondell.com](http://brondell.com)

#### **Vérifiez l'écart entre les boulons**

Ce siège bidet peut uniquement être installé sur les toilettes dont l'écart entre les trous de fixation est compris entre 13,5 - 19,6 cm (se référer aux dimensions du produit à la page 76 pour en savoir plus).

#### **Vérifiez que la vanne de remplissage n'est pas dissimulée**

De nombreuses toilettes modernes sont conçues de façon à dissimuler les raccords de plomberie pour une apparence plus élégante, ce qui rend l'installation standard d'un bidet Swash difficile, voire impossible. Si vous êtes dans cette situation, nous vous conseillons d'utiliser notre vanne en T Swash alternatif, disponible sur [brondell.com](http://brondell.com).

#### **Vérifiez l'arrivée d'eau**

Vérifiez la conduite d'alimentation en eau qui relie le réservoir de la toilette au robinet d'arrêt. S'il s'agit d'un tuyau rigide, vous devrez peut-être acheter un tuyau flexible pour le remplacer avant d'installer le Swash. La longueur du tuyau et la taille des raccords peuvent varier.

#### **La présence d'humidité résiduelle est normale**

Chaque produit est testé avec de l'eau pure pendant la production afin de garantir une qualité et des performances optimales. Il est normal de constater la présence d'une petite quantité d'humidité résiduelle sur le produit.

#### **Outils**

Un tournevis cruciforme ou standard peut être nécessaire pour retirer le siège de toilette existant, et une clé standard peut être nécessaire pour serrer les raccords d'alimentation en eau. L'utilisation de ruban téflon peut être utile pour assurer une étanchéité optimale entre les raccords de plomberie.

## Installation du Swash

Veillez lire attentivement ces instructions avant d'installer le Swash. Ne pas les lire pourrait entraîner des inondations ou des fuites, ou bien endommager le produit.

**REMARQUE :** Ces étapes peuvent différer en fonction du type de siège et de toilette

1. **Dépose du siège de toilette existant**
  - a. Soulevez les protège-charnières et utilisez un tournevis pour retirer les boulons de montage.
  - b. Retirez le siège de toilette et conservez-le pour un usage ultérieur.
2. **Fermez le robinet d'alimentation en eau et tirez la chasse d'eau**
  - a. Fermez le robinet pour arrêter l'écoulement de l'eau.
  - b. Tirez la chasse d'eau et continuez à enfoncer le bouton de façon à vider complètement le réservoir.
  - c. Débranchez le tuyau d'alimentation en eau du réservoir de la chasse d'eau, en veillant à ne pas le débrancher du robinet d'alimentation en eau.

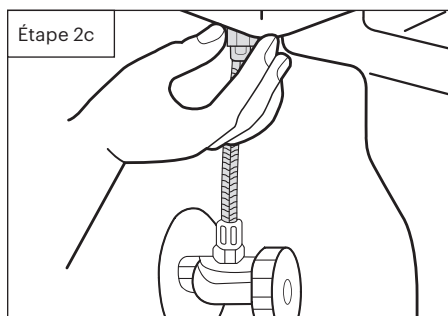

**REMARQUES :**

Vous pouvez placer un récipient sous le réservoir pour recueillir le résidu d'eau. Ne continuez pas sans avoir terminé les étapes ci-dessus.

Cela pourrait entraîner des inondations ou des fuites, ou bien endommager le Swash.

3. **Connectez le vanne en T à la conduite d'alimentation en eau située en bas de la chasse d'eau.**

**REMARQUES :**

Le vanne en T se connecte à la vanne de remplissage directement sous le réservoir de la toilette; il ne se connecte pas au mur.

Vérifiez que la rondelle est bien à plat à l'intérieur du vanne en T.

Ne raccordez qu'à l'arrivée d'eau froide de la toilette.

Si votre conduite d'arrivée d'eau est rigide, il se peut que vous deviez la remplacer avant de continuer.

4. **Connectez la conduite d'alimentation en eau froide provenant du mur au vanne en T.**

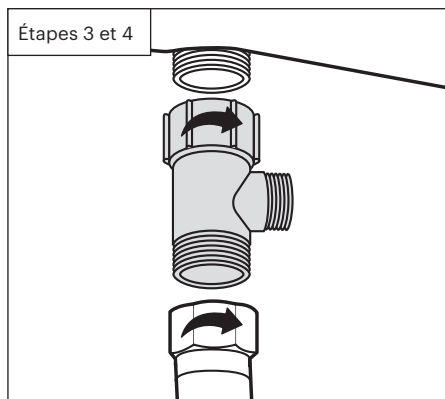

Suite à la page suivante

## 5. Installation de la plaque de montage

- Mouillez les chevilles en caoutchouc avec de l'eau, pressez les côtés des chevilles et enfoncez-les fermement dans les trous de montage sur le dessus de la toilette.

**CONSEIL :** Mouillez les chevilles en caoutchouc pour faciliter l'installation. Le bord supérieur des chevilles doit être de niveau avec la surface.

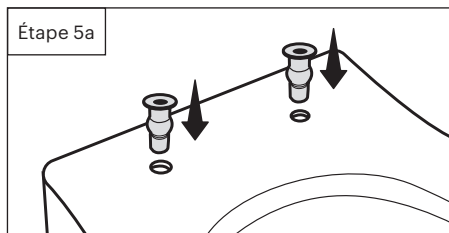

- Placez la plaque de montage au-dessus des chevilles en caoutchouc sur la cuvette.
- Placez les supports réglables au-dessus de la plaque de montage et des chevilles en caoutchouc, côté plat vers le bas.
- Insérer vis en métal à travers les supports réglables et les chevilles en caoutchouc; utilisez un tournevis cruciforme pour visser les boulons de montage et les serrer.

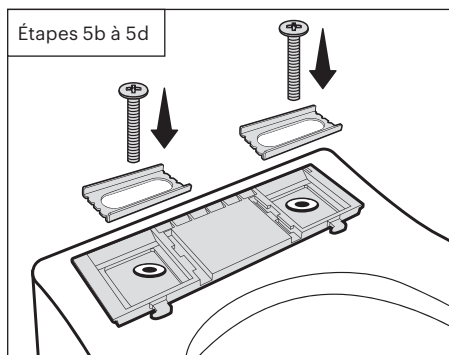

- Insérez la cartouche désodorisante à l'arrière du corps du bidet, puis installez la couverture du désodorisant de façon à ce qu'elle s'enclenche.

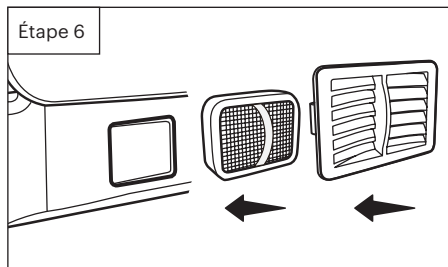

- Raccordez le tuyau du bidet au siège

Raccordez le tuyau du bidet à l'alimentation en eau et serrez-le à la main pour le sécuriser. Prenez soin de ne pas tordre le tuyau de bidet, de ne pas le plier excessivement et de ne pas endommager le filetage de vis en plastique en vissant le tuyau sur le siège bidet.

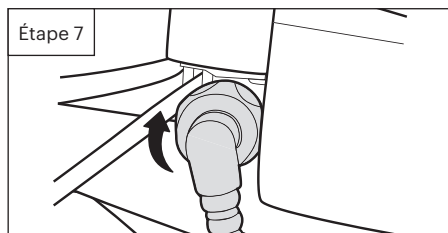

- Fixez le siège bidet à la plaque de montage

- Posez le siège bidet à plat sur la cuvette de la toilette, en face de la plaque de fixation. Faites glisser le siège sur la plaque jusqu'à ce qu'il s'enclenche fermement en émettant un « clic ».
- Si le siège n'est pas aligné avec le bord avant de la cuvette, retirez le siège en appuyant sur le bouton de libération rapide situé sur le côté droit du siège, puis délogez-le de la plaque de montage en le faisant glisser.

Suite à la page suivante

## Installation du Swash (suite)

- c. Desserrez les boulons et faites glisser la plaque de montage vers l'avant ou l'arrière pour réajuster la position du siège, puis réinstallez-le et vérifiez à nouveau l'alignement par rapport au bord avant de la cuvette (vous devrez peut-être effectuer cette opération plusieurs fois).
- d. Une fois le siège bien aligné, serrez les boulons et réinstallez le siège bidet.

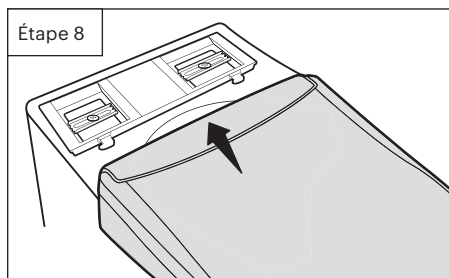

9. Connectez l'extrémité ouverte du tuyau du bidet au vanne en T

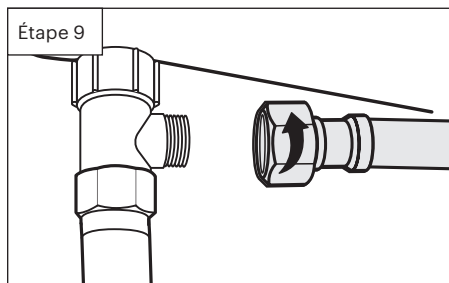

10. Ouvrez l'arrivée d'eau

- a. Ouvrez le robinet d'arrivée d'eau lentement en vérifiant la présence de fuites.
- b. Attendez 5 minutes, puis vérifiez à nouveau. S'il n'y a pas de fuites, continuez.

11. Branchez le cordon d'alimentation dans la prise électrique; la buse se déploie et se rétracte.

12. Suivez les instructions à la page 82 pour utiliser le siège bidet

### REMARQUES :

Assurez-vous d'utiliser seulement une prise électrique avec mise à la terre et DFT (disjoncteur de fuite de terre). Dans le cas d'un court-circuit, une prise de terre à DFT peut aider à prévenir une électrocution ou une blessure.

Si l'utilisation d'une rallonge est inévitable, utilisez-en une de 15 A minimum équipée d'un cordon de rallonge à 3 fils et d'une prise de mise à la terre à 3 broches.

## Installation du filtre externe (en option, non inclus)

**REMARQUE :** Si vous avez de l'eau dure, de l'eau de puits ou de l'eau adoucie, vous pouvez prolonger la durée de vie de votre siège bidet en achetant un filtre à eau externe à installer sur le circuit du siège bidet. Ce filtre doit être remplacé tous les 6 mois et peut être acheté en ligne sur [brondell.com](http://brondell.com).

1. Fermez le robinet d'alimentation en eau et tirez la chasse d'eau  
  - a. Fermez le robinet pour arrêter l'écoulement de l'eau.
  - b. Tirez la chasse d'eau et continuez à enfoncer le bouton de façon à vider complètement le réservoir.
2. Déconnectez le tuyau du bidet du vanne en T.

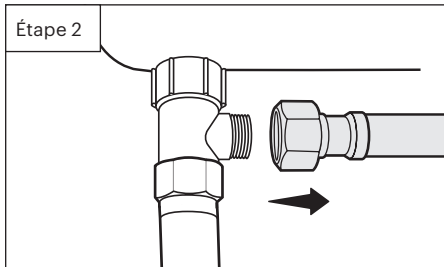

3. Connectez l'extrémité femelle du filtre Swash à la partie ouverte du vanne en T.

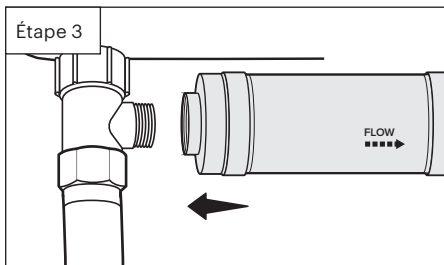

4. Connectez le tuyau du bidet à l'extrémité mâle du filtre Swash.

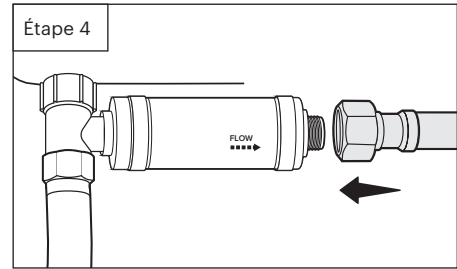

5. Ouvrez le robinet d'alimentation en eau de la toilette.

# Panneau de commande

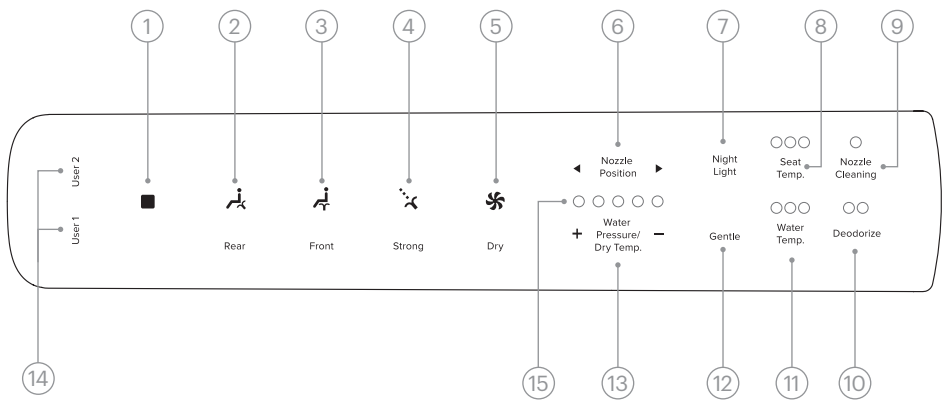

1. **Bouton Arrêt**  
Arrête toutes les fonctions de lavage et de séchage en cours d'utilisation.
2. **Bouton Lavage arrière/Oscillation**  
Appuyez une première fois pour activer le lavage arrière pendant 2 minutes. Appuyez une nouvelle fois pour activer l'oscillation de la buse (cette dernière se déplace d'avant en arrière de façon répétée).
3. **Bouton Lavage avant/Oscillation**  
Appuyez une première fois pour activer le lavage avant pendant 2 minutes. Appuyez une nouvelle fois pour activer l'oscillation de la buse (cette dernière se déplace d'avant en arrière de façon répétée).
4. **Bouton Lavage fort/Oscillation**  
Appuyez une première fois pour activer le lavage fort pendant 2 minutes. Appuyez une nouvelle fois pour activer l'oscillation de la buse (cette dernière se déplace d'avant en arrière de façon répétée).
5. **Bouton Séchage**  
Appuyez une fois sur ce bouton pour lancer un cycle de séchage à l'air chaud d'une durée de 2 minutes.
6. **Bouton latéral Position de la buse**  
Appuyez sur la flèche gauche ou droite pour régler la position de la buse vers l'avant et vers l'arrière pendant un cycle de lavage. Les 5 voyants LED indiqueront les différentes positions sélectionnées.
7. **Bouton Éclairage nocturne**  
Appuyez sur ce bouton pour activer/désactiver l'éclairage nocturne et pour modifier la couleur de l'éclairage.
8. **Bouton et indicateur Température du siège**  
Appuyez sur ce bouton pour régler la température du siège sur 4 niveaux (vert/faible : 34°C, jaune/moyen : 37°C, rouge/élevé : 40°C, et OFF). Ce réglage sera enregistré pour les futures utilisations.
9. **Bouton Nettoyage de la buse**  
Appuyez sur ce bouton pour activer le nettoyage de la buse lorsque personne n'est assis sur le siège, ou lorsque le capteur du siège est désactivé. Pour consulter toutes les instructions d'entretien de la buse, se référer à la page 89.
10. **Bouton Désodorisant**  
Par défaut, le désodorisant s'active automatiquement lorsqu'une personne est assise sur le siège (le voyant est allumé). Appuyez sur ce bouton pour désactiver la fonction de désodorisation automatique (le voyant s'éteint). Se référer à la page 83 pour plus d'instructions.
11. **Bouton et indicateur Température de l'eau**  
Appuyez sur ce bouton pour régler la température de l'eau sur 4 niveaux (vert/faible : 34°C, jaune/moyen : 37°C, rouge/élevé : 40°C, et OFF). Ce réglage sera enregistré pour les futures utilisations.
12. **Bouton Lavage doux**  
Appuyez sur ce bouton pour lancer un cycle de lavage doux suivi d'un cycle de séchage. Se référer à la page 82 pour plus d'instructions.
13. **Pression de l'eau et température de séchage**  
Appuyez sur le bouton + ou – pour régler la pression de l'eau pendant un cycle de lavage. Appuyez également sur le bouton + ou – pour régler la température de séchage pendant un cycle de séchage. Les 5 indicateurs lumineux à DEL s'allument en fonction du réglage sélectionné. Les paramètres seront gardés en mémoire pour la prochaine utilisation.
14. **Boutons Mémoire utilisateur 1 et Mémoire utilisateur 2**  
Appuyez sur le bouton Utilisateur 1 ou Utilisateur 2 pour activer les réglages souhaités lors d'un lavage. Chaque utilisateur peut enregistrer les réglages de position de la buse, de pression de l'eau, d'oscillation, de température de l'eau et de température du siège dans la mémoire. Se référer à la page 84 pour plus d'instructions.
15. **Cinq voyants DEL**  
Lorsque vous utilisez ces boutons, les indicateurs lumineux correspondant aux niveaux 1 à 5 s'allument de gauche à droite pour indiquer la position de la buse, la pression de l'eau et la température de séchage.

## Utilisation du Swash : Prise en main

**REMARQUE :** Le siège intègre un capteur de présence par conductivité de la peau. Les fonctions de lavage ne s'activeront pas tant que le capteur n'aura pas détecté qu'une personne est assise. Pour passer outre le capteur de présence, veuillez vous référer aux instructions à la page 86.

### Préparation au lavage

Asseyez-vous sur le siège pour déclencher le capteur de présence.

### Lavage à l'eau chaude

Lorsque vous souhaitez commencer le lavage, appuyez une fois sur le bouton Lavage arrière, Lavage avant ou Lavage fort sur le panneau de commande. La buse effectue un rinçage automatique, se déploie dans la cuvette et pulvérise de l'eau pendant 2 minutes avant de s'arrêter, de se rétracter et d'effectuer un nouveau rinçage automatique.

1. Pour activer la fonction d'oscillation pendant un lavage, appuyez une seconde fois sur le bouton Lavage arrière, Lavage avant ou Lavage fort. La buse commence alors à se déplacer d'avant en arrière afin de nettoyer une zone plus large. Effectuez le même mouvement pour arrêter la fonction d'oscillation.
2. Pendant un lavage, l'utilisateur peut régler la température de l'eau, la pression de l'eau ainsi que la position de la buse. Se référer à la page 81 pour plus d'instructions.
3. Si vous souhaitez mettre fin au lavage avant la fin du cycle de 2 minutes, appuyez sur le bouton Arrêt pour arrêter l'écoulement d'eau.

### Séchage à l'air chaud

Appuyez sur le bouton Séchage pour activer le sécheur à air chaud. La fonction s'active pendant 2 minutes puis s'arrête automatiquement.

1. Pendant le séchage, il est possible de régler la température de l'air à un niveau agréable en utilisant les boutons de séchage + et – sur le panneau de commande. Les 5 indicateurs lumineux à DEL s'allument en fonction de la température de séchage sélectionnée.
2. Si vous souhaitez mettre fin au séchage avant la fin du cycle de 2 minutes, appuyez sur le bouton Arrêt.

### Lavage doux

Par défaut, le mode Lavage doux est 40 % plus doux que les modes de lavage standard. Utilisez cette fonction pour lancer un cycle de lavage comprenant les étapes suivantes :

- Déploiement de la buse
- Réglage de la pression de l'eau au niveau 2
- Lavage avant avec oscillation pendant 1,5 minute
- Séchage à l'air chaud pendant 2 minutes avec température au niveau 2

**REMARQUE :** Pendant un cycle de lavage doux, le réglage de la pression de l'eau et du séchage reste possible.



## Fonctionnement en mode spécial

### Désodorisant

1. Par défaut, le désodorisant s'active automatiquement lorsqu'une personne est assise sur le siège. Lorsque le désodorisant est activé, le voyant DEL correspondant s'allume. Lorsqu'il n'y a plus personne sur le siège, le désodorisant se désactive automatiquement après 1 minute.
2. Pour désactiver manuellement le désodorisant automatique, appuyez sur le bouton Désodorisant. Le voyant DEL s'éteint, et le désodorisant reste désactivé jusqu'à ce que quelqu'un le réactive en appuyant à nouveau sur le bouton.

### Éclairage nocturne

1. Pour modifier la couleur de l'éclairage nocturne, appuyez sur le bouton Éclairage nocturne plusieurs fois de suite pour faire défiler les couleurs et sélectionner celle que vous préférez.
2. Pour désactiver l'éclairage nocturne, appuyez sur le bouton Éclairage nocturne pendant 3 secondes. Pour désactiver l'éclairage nocturne, appuyez sur le bouton Éclairage nocturne pendant 3 secondes.
3. Pour activer l'éclairage nocturne, appuyez sur le bouton Éclairage nocturne pendant 1 seconde. Le siège émet un bip pour indiquer que la fonction est activée.

### Allumer/éteindre le siège

1. Pour arrêter le siège bidet et le mettre hors tension, appuyez sur le bouton Désodorisant pendant 3 secondes. Le système émet un signal sonore et s'éteint, y compris l'éclairage nocturne, le chauffage du siège et le chauffage de l'eau.
2. Pour allumer le siège bidet, appuyez longuement sur le bouton Désodorisant. Le système émet un signal sonore et se met en marche.

### Rétablir la configuration d'usine

1. Pour que la configuration d'usine puisse être rétablie, personne ne doit être assis sur le siège.
2. Pour rétablir les réglages par défaut du siège bidet, appuyez sur le bouton Arrêt 4 fois en moins de 2 secondes. Tous les réglages personnalisés sont alors effacés.
3. Un signal sonore se fait entendre pour indiquer que le siège bidet a bien été réinitialisé.

**REMARQUE :** Lorsque la configuration d'usine est rétablie, seuls les réglages personnalisés sont réinitialisés.

# Fonctionnement en mode spécial : Fonctions mémoire

## Enregistrement des réglages dans la mémoire

Les fonctions Mémoire utilisateur 1 et Mémoire utilisateur 2 du Swash permettent à deux utilisateurs de programmer les réglages de leur choix pour les cycles de lavage arrière, avant et fort. Les réglages possibles comprennent la position de la buse, la pression de l'eau, la température de l'eau, la température du siège et la fonction d'oscillation. Suivez les étapes ci-dessous pour programmer et utiliser la fonction mémoire.

### Programmation de la mémoire utilisateur 1

1. Asseyez-vous sur le siège et sélectionnez un cycle de lavage (arrière, avant ou fort). Réglez la position de la buse, la pression de l'eau, la température de l'eau, la température du siège et/ou la fonction d'oscillation en fonction de vos préférences.
2. Appuyez sur le bouton Arrêt.
3. Appuyez sur le bouton Utilisateur 1 pendant 2 secondes. Le siège émet un bip et le voyant DEL jaune du désodorisant clignote pour indiquer que la programmation a bien été effectuée.
4. Répétez ces opérations pour chaque cycle de lavage à programmer.

### Programmation de la mémoire utilisateur 2

1. Asseyez-vous sur le siège et sélectionnez un cycle de lavage (arrière, avant ou fort). Réglez la position de la buse, la pression de l'eau, la température de l'eau, la température du siège et/ou la fonction d'oscillation en fonction de vos préférences.
2. Appuyez sur le bouton Arrêt.
3. Appuyez sur le bouton Utilisateur 2 pendant 2 secondes. Le siège émet un bip et le voyant DEL jaune du désodorisant clignote pour indiquer que la programmation a bien été effectuée.
4. Répétez ces opérations pour chaque cycle de lavage à programmer.











## Utilisation de la mémoire utilisateur 1 ou 2

1. Asseyez-vous sur le siège et appuyez sur le bouton Utilisateur 1 ou Utilisateur 2. Le voyant DEL du désodorisant clignote pour vous indiquer que la mémoire utilisateur est bien activée.
2. Appuyez sur le bouton Lavage arrière, Lavage avant ou Lavage fort en fonction du cycle que vous avez programmé.
3. Le cycle commence en utilisant les réglages définis pour la position de la buse, la pression de l'eau, la température de l'eau, la température du siège et la fonction d'oscillation (si elle a été activée).
4. Pour arrêter le lavage personnalisé avant la fin du cycle, appuyez sur le bouton Arrêt.
5. Pour désactiver les réglages personnalisés, appuyez à nouveau sur le bouton Utilisateur 1 ou Utilisateur 2. Le voyant DEL du désodorisant se désactive, et les réglages précédents sont rétablis.







**REMARQUE :** Si vous vous levez du siège sans désactiver les réglages personnalisés, les réglages précédents sont automatiquement rétablis.

# Fonctionnement du mode Expert niveau 1

Le mode Expert niveau 1 permet à l'utilisateur d'activer ou de désactiver le mode Éco, le mode Silencieux et le Capteur de présence. À l'aide de la télécommande, suivez les étapes 1 à 3 pour activer, programmer et quitter le mode Expert niveau 1.

1. Passer en mode Expert niveau 1	2. Programmation des modes Expert						
<p>Appuyez sur les boutons Arrêt et Nettoyage de la buse pendant 2 secondes.</p>  <p>Nozzle Cleaning</p> <p>Le voyant DEL de nettoyage de la buse clignote pour indiquer que l'utilisateur est passé en mode Expert.</p>  <p>Nozzle Cleaning</p>	<p><b>Mode Éco</b> Lorsque le mode Éco est activé, le siège bidet réduit automatiquement la température du siège pour limiter la consommation d'énergie.</p>		<p><b>Mode Silencieux</b> Lorsque le mode Silencieux est activé, l'utilisation de la télécommande ne produit plus aucun son.</p>				
<p>Pour activer le mode Éco, appuyez longuement sur les boutons Arrêt et Température de l'eau en même temps.</p>  <p>Water Temp.</p>		<p>Pour désactiver le mode Éco, appuyez longuement sur les boutons Arrêt et Température de l'eau en même temps.</p>  <p>Water Temp.</p>		<p>Pour activer le mode Silencieux, appuyez longuement sur les boutons Arrêt et Pression de l'eau/ Température de l'air – en même temps.</p>  <p>Water Pressure/ Dry Temp.</p>		<p>Pour désactiver le mode Silencieux, appuyez longuement sur les boutons Arrêt et Pression de l'eau/ Température de l'air – en même temps.</p>  <p>Water Pressure/ Dry Temp.</p>	
<p><b>Un bip</b> sonore est émis et <b>vert/rouge</b> clignote pour confirmer.</p>  <p>Deodorize</p>		<p><b>Deux bips</b> sonore sont émis et <b>rouge</b> clignote pour confirmer.</p>  <p>Deodorize</p>		<p><b>Un bip</b> sonore est émis et <b>vert/rouge</b> clignote pour confirmer.</p>  <p>Deodorize</p>		<p><b>Deux bips</b> sonore sont émis et <b>rouge</b> clignote pour confirmer.</p>  <p>Deodorize</p>	

# Fonctionnement du mode Expert niveau 1













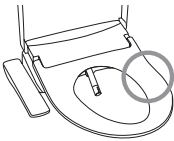



2. Programmer les modes Expert (suite)		3. Quitter le mode Expert niveau 1
<p><b>Désactivation du capteur de présence</b> Le capteur de présence situé dans le siège peut être désactivé afin d'utiliser les fonctions de lavage et de séchage même lorsque personne ne touche le siège. Utilisez ce mode avec prudence.</p>		<p>Appuyez sur les boutons Arrêt et Nettoyage de la buse pendant 2 secondes.</p> <p> Nozzle Cleaning</p> <p>Le voyant DEL de nettoyage de la buse cesse de clignoter pour indiquer que l'utilisateur a quitté le mode Spécial.</p> <p> Nozzle Cleaning</p>
<p>Pour activer l'annulation du capteur de présence (désactiver le capteur), appuyez longuement sur les boutons Arrêt et Température du siège en même temps.</p> <p> Seat Temp.</p>	<p>Pour désactiver l'annulation du capteur de présence (réactiver le capteur), appuyez longuement sur les boutons Arrêt et Température du siège en même temps.</p> <p> Seat Temp.</p>	
<p><b>Un bip</b> sonore est émis et <b>vert/rouge</b> clignote pour confirmer.</p> <p> Deodorize</p>	<p><b>Deux bips</b> sonore sont émis et <b>rouge</b> clignote pour confirmer.</p> <p> Deodorize</p>	

# Fonctionnement du mode Expert niveau 2













Le mode Expert niveau 2 permet de personnaliser la durée des cycles Lavage arrière, Lavage avant, Lavage fort, Séchage à l'air chaud, Lavage doux et Lavage doux avec séchage.

Pour personnaliser ces réglages, le mode Expert doit être activé, le capteur de présence doit être désactivé, et personne ne doit être assis sur le siège.

À l'aide de la télécommande, suivez les étapes 1 à 3 pour activer, programmer et quitter le mode Expert niveau 2.

1. Passer en mode Expert niveau 2	2. Modifier la durée d'un cycle		
<p>1. Appuyez sur les boutons Arrêt et Nettoyage de la buse pendant 2 secondes.</p> <p> Nozzle Cleaning</p> <p>2. Le voyant DEL de nettoyage de la buse clignote pour indiquer que l'utilisateur est passé en mode Spécial.</p> <p> Nozzle Cleaning</p> <p>3. Désactivez le capteur de présence en plaçant votre main sur le côté droit du siège.</p> <p></p> <p>4. 5 voyants LED s'éteignent = capteur de siège éteint.</p> <p></p>	<p><b>Lavage arrière</b> (par défaut : 2 min)</p> <p>1. Appuyez longuement sur les boutons Lavage arrière et Température de l'eau en même temps.</p> <p> Rear Water Temp.</p> <p>2. Le voyant Température de l'eau se met à clignoter.</p> <p> Water Temp.</p> <p>3. Continuez à appuyer sur le bouton Lavage arrière sans le relâcher.</p> <p> Rear</p> <p>4. Appuyez sur le bouton Température de l'eau pour choisir la nouvelle durée du cycle à l'aide du voyant DEL. Désactivé = 1 min Vert = 2 min Orange = 3 min Rouge = 5 min</p> <p> Water Temp.</p> <p>5. Relâchez le bouton pour valider la nouvelle durée.</p>	<p><b>Lavage avant</b> (par défaut : 2 min)</p> <p>1. Appuyez longuement sur les boutons Lavage avant et Température de l'eau en même temps.</p> <p> Front Water Temp.</p> <p>2. Le voyant Température de l'eau se met à clignoter.</p> <p> Water Temp.</p> <p>3. Continuez à appuyer sur le bouton Lavage avant sans le relâcher.</p> <p> Front</p> <p>4. Appuyez sur le bouton Température de l'eau pour choisir la nouvelle durée du cycle à l'aide du voyant DEL. Désactivé = 1 min Vert = 2 min Orange = 3 min Rouge = 5 min</p> <p> Water Temp.</p> <p>5. Relâchez le bouton pour valider la nouvelle durée.</p>	<p><b>Lavage fort</b> (par défaut : 2 min)</p> <p>1. Appuyez longuement sur les boutons Lavage fort et Température de l'eau en même temps.</p> <p> Strong Water Temp.</p> <p>2. Le voyant Température de l'eau se met à clignoter.</p> <p> Water Temp.</p> <p>3. Continuez à appuyer sur le bouton Lavage fort sans le relâcher.</p> <p> Strong</p> <p>4. Appuyez sur le bouton Température de l'eau pour choisir la nouvelle durée du cycle à l'aide du voyant DEL. Désactivé = 1 min Vert = 2 min Orange = 3 min Rouge = 5 min</p> <p> Water Temp.</p> <p>5. Relâchez le bouton pour valider la nouvelle durée.</p>

# Fonctionnement du mode Expert niveau 2

2. Modifier la durée d'un cycle (suite)		
Sécheur à air chaud (par défaut : 2 min)	Lavage doux (par défaut : 1,5 min)	Lavage doux avec séchage (par défaut : 2 min)
<p>1. Appuyez longuement sur les boutons Séchage et Température de l'eau en même temps.</p> <p>  Water Temp.</p> <p>Dry</p> <p>2. Le voyant Température de l'eau se met à clignoter.</p> <p> Water Temp.</p> <p>3. Continuez à appuyer sur le bouton Séchage sans le relâcher.</p> <p> Dry</p> <p>4. Appuyez sur le bouton Température de l'eau pour choisir la nouvelle durée du cycle à l'aide du voyant DEL.</p> <p>Désactivé = 1 min Vert = 2 min Orange = 3 min Rouge = 5 min</p> <p> Water Temp.</p> <p>5. Relâchez le bouton pour valider la nouvelle durée.</p>	<p>1. Appuyez longuement sur les boutons Lavage doux et Température de l'eau en même temps.</p> <p> Water Temp.</p> <p>Gentle  Water Temp.</p> <p>2. Le voyant Température de l'eau se met à clignoter.</p> <p> Water Temp.</p> <p>3. Continuez à appuyer sur le bouton Lavage doux sans le relâcher.</p> <p>Gentle</p> <p>4. Appuyez sur le bouton Température de l'eau pour choisir la nouvelle durée du cycle à l'aide du voyant DEL.</p> <p>Désactivé = 30 sec Vert = 1 min Orange = 1.5 min Rouge = 3 min</p> <p> Water Temp.</p> <p>5. Relâchez le bouton pour valider la nouvelle durée.</p>	<p>1. Appuyez longuement sur les boutons Lavage doux et Température du siège en même temps.</p> <p> Water Temp.</p> <p>Gentle  Water Temp.</p> <p>2. Le voyant Température du siège se met à clignoter.</p> <p> Seat Temp.</p> <p>3. Continuez à appuyer sur le bouton Lavage doux sans le relâcher.</p> <p>Gentle</p> <p>4. Appuyez sur le bouton Température du siège pour choisir la nouvelle durée du cycle à l'aide du voyant DEL.</p> <p>Désactivé = 30 sec Vert = 1 min Orange = 2 min Rouge = 3 min</p> <p> Seat Temp.</p> <p>5. Relâchez le bouton pour valider la nouvelle durée.</p>

**3. Quitter le mode Expert niveau 2**

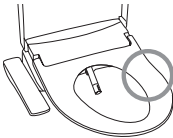

1. Activez le capteur de présence en plaçant votre main sur le côté droit du siège.



2.5 voyants LED s'allument = capteur de siège activé.



3. Appuyez sur les boutons Arrêt et Nettoyage de la buse pendant 2 secondes.

  Nozzle Cleaning

4. Le voyant DEL de nettoyage de la buse cesse de clignoter pour indiquer que l'utilisateur a quitté le mode Expert.

 Nozzle Cleaning

# Nettoyage et retrait du siège, nettoyage de la buse

## ⚠ MISE EN GARDE ⚠

Débranchez le Swash de la prise électrique avant de nettoyer ou de retirer le siège.

### Nettoyage et retrait du siège

Utilisez un chiffon doux et humide et un nettoyant doux (comme du nettoyant à vaisselle, Simple Green ou Windex) pour essuyer le siège. Ne récuriez pas et n'utilisez pas de produits abrasifs pour nettoyer le Swash. N'UTILISEZ PAS de diluant, de benzène, de produits chimiques acides, de chlorure ou de détergent à base d'acide chlorhydrique : cela pourrait entraîner la corrosion des parties métalliques ou une décoloration ou des rayures sur le corps du bidet.

Pour un nettoyage plus soigné, vous pouvez retirer le siège bidet. Pour retirer le siège, appuyez sur le bouton de libération rapide sur le côté droit du Swash et faites glisser le siège vers l'avant pour le dégager de la plaque de montage et de la cuvette.

**REMARQUE :** Faites attention de ne pas laisser de produits cosmétiques et de produits ménagers en contact avec le siège du bidet; cela pourrait entraîner une décoloration irréversible. La plupart des taches peuvent être éliminées en utilisant un mélange 50/50 d'alcool isopropylique et d'eau ainsi qu'un chiffon doux ou un linge. Toutefois, des taches permanentes peuvent apparaître lorsque certaines substances sont laissées sur le siège alors que le chauffage du siège était activé. Méfiez-vous des produits ménagers et des produits cosmétiques (y compris, mais sans s'y limiter, les produits capillaires et désodorisants à vaporiser, les lotions, les produits de douche, les auto-bronzants, les beurres corporels et les huiles) qui entrent en contact avec le siège. Lavez toutes les substances qui entrent en contact avec le siège dès que possible. En cas de besoin, il est possible d'acheter des pièces de rechange auprès de l'assistance à la clientèle Brondell.

### Buse auto-nettoyante

Il existe deux modes de nettoyage de la buse différents :

**REMARQUE :** La fonction de nettoyage de la buse ne fonctionnera pas si quelqu'un est assis sur le siège ou si le capteur de présence a été désactivé.

#### 1. Nettoyage classique

- Appuyez sur le bouton Nettoyage de la buse situé sur le panneau de contrôle.
- La buse se déploie dans la cuvette et effectue 3 cycles d'auto-nettoyage à l'eau froide.
- La buse se rétracte une fois le nettoyage terminé.
- Appuyez sur le bouton Arrêt à tout moment pour annuler le processus de nettoyage de la buse.

#### 2. Nettoyage intensif

- Appuyez sur le bouton Nettoyage de la buse pendant 3 secondes.
- La buse se déploie dans la cuvette et effectue 10 cycles d'auto-nettoyage à l'eau chaude.
- Ensuite, l'auto-nettoyage s'arrête et la buse reste déployée pendant 5 minutes pour vous permettre de procéder à un nettoyage manuel.
- Nettoyez soigneusement la buse à l'aide d'un chiffon doux ou d'une brosse à dents.
- Après 5 minutes, la buse effectue 10 cycles d'auto-nettoyage avant de se rétracter.
- Appuyez sur le bouton Arrêt à tout moment pour annuler le processus de nettoyage de la buse.
- Appuyez sur le bouton Nettoyage de la buse pendant l'auto-nettoyage pour interrompre le processus; appuyez à nouveau sur ce bouton pour reprendre l'auto-nettoyage.

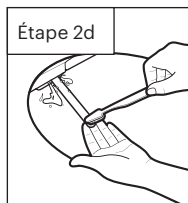

# Filter à tamis et cartouche désodorisante au charbon

## Nettoyage du filtre à tamis

La fréquence de nettoyage varie selon l'utilisation et la qualité de l'eau. Il est recommandé d'inspecter le filtre au moins une fois par an.

1. Fermez l'arrivée d'eau et maintenez le bouton de la chasse d'eau enfoncé jusqu'à ce que toute l'eau ait été évacuée du réservoir.
2. Débranchez le siège bidet, retirez-le de la toilette et déconnectez le tuyau du bidet. Nous vous conseillons de prévoir un seau pour récupérer le résidu d'eau provenant du tuyau.
3. Retirez le filtre à tamis de l'arrivée d'eau à l'aide d'une pince à épiler ou d'une pince long-nez.

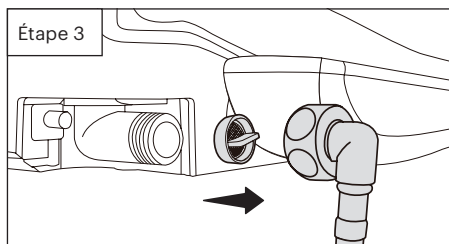

4. Nettoyez le filtre sous un filet d'eau avec une brosse à dents afin d'éliminer efficacement toutes les substances et accumulations de débris.
5. Remplacez le filtre à tamis en veillant à ce qu'il soit correctement installé. S'il est mal installé, des fuites pourraient se produire dans le siège.
6. Reconnectez le tuyau du bidet et remplacez le siège sur la toilette. Rebranchez le cordon d'alimentation et ouvrez l'arrivée d'eau.

## Changement de la cartouche désodorisante au charbon

Nous vous conseillons de remplacer la cartouche désodorisante au charbon tous les 6 mois. Pour acheter des cartouches de rechange, rendez-vous sur [brondell.com](http://brondell.com).

1. Identifiez le compartiment du désodorisant. Lorsque vous êtes face à la toilette, ce compartiment est situé sur la droite du siège bidet, à l'arrière.
2. Retirez le siège bidet de la toilette en appuyant sur le bouton de libération rapide à droite du siège.
3. Retirez le couvercle du compartiment en tirant sur la languette en plastique.
4. Retirez l'ancienne cartouche désodorisante du compartiment et installez la nouvelle cartouche à la place.
5. Remplacez le couvercle du compartiment sur le siège bidet. Remplacez le siège sur la toilette.



## Remisage du produit

### **Non-utilisation à court terme**

Si le siège doit rester inutilisé pendant plus de quelques semaines, vous pouvez tout simplement le débrancher. Vous pouvez également fermer le robinet d'arrivée d'eau par précaution supplémentaire.

### **Non-utilisation à long terme**

Si le siège doit rester inutilisé pendant une période prolongée (plus de 4 mois), vous devez débrancher l'appareil, fermer le robinet d'arrivée d'eau au niveau du mur, puis retirer le siège bidet de la toilette. Pour retirer le siège, appuyez sur le bouton de libération rapide et faites glisser le siège vers l'avant pour le dégager de la plaque de montage et de la cuvette. Retirez le tuyau du bidet.

## Dépannage

Si le bidet ne semble pas fonctionner correctement, veuillez passer en revue les conseils de dépannage avant d'appeler le centre de service Brondell, car la plupart des problèmes sont facilement résolus en quelques étapes simples. Si vous ne parvenez pas à résoudre le problème après avoir vérifié les éléments suivants, appelez le centre de service au 888-542-3355 (du lundi au vendredi, de 9 h à 17 h PST) ou envoyez-nous un courriel à l'adresse support@brondell.com.

### Vérifiez les points suivants avant de poursuivre :

Assurez-vous que le siège bidet est branché et que la prise de courant fonctionne correctement.

Assurez-vous de vérifier et de tester le bouton de réinitialisation de la prise DFT (prise DFT standard de 120 V).

Assurez-vous que le robinet d'arrivée d'eau est ouvert.

Assurez-vous que le siège n'est pas en mode Éco standard ou haute efficacité.

Confirmez qu'il n'y a aucune fuite au niveau des tuyaux ou de l'arrivée d'eau.

Assurez-vous que le filtre à tamis est propre et libre de toute obstruction ou débris (voir page 90).

Après avoir vérifié les éléments ci-dessus, référez-vous au tableau de dépannage suivant pour des solutions supplémentaires.

Problème	Cause possible	Solution
Le siège bidet ne fonctionne pas	<ol style="list-style-type: none"> <li>1. Le bidet n'est pas branché</li> <li>2. L'arrivée d'eau n'est pas complètement ouverte</li> <li>3. Le bidet n'est pas alimenté en électricité</li> <li>4. L'eau entrante est trop chaude</li> <li>5. Le capteur de présence n'est pas activé</li> </ol>	<ol style="list-style-type: none"> <li>1. Vérifiez que le bidet est bien branché</li> <li>2. Vérifiez que le robinet d'arrivée d'eau est complètement ouvert</li> <li>3. Vérifiez et réinitialisez la prise DFT</li> <li>4. Vérifiez que le siège bidet est bien raccordée à l'alimentation en eau froide</li> <li>5. Ajustez la position assise pour couvrir entièrement le capteur de présence</li> </ol>
Le siège se désactive pendant l'utilisation	<ol style="list-style-type: none"> <li>1. La durée de lavage est supérieure à celle du cycle</li> <li>2. Panne de courant</li> <li>3. Le capteur de présence n'est pas activé</li> </ol>	<ol style="list-style-type: none"> <li>1. Un cycle de lavage dure 2 minutes. Appuyez à nouveau sur le bouton de lavage après la fin du cycle pour reprendre le lavage.</li> <li>2. Vérifiez et réinitialisez la prise DFT</li> <li>3. Ajustez la position assise pour couvrir entièrement le capteur de présence</li> </ol>
La buse ne fonctionne pas correctement	<ol style="list-style-type: none"> <li>1. La buse est sale</li> <li>2. Le filtre est bouché</li> <li>3. La pression de l'eau est trop faible</li> <li>4. Filtre externe du bidet</li> </ol>	<ol style="list-style-type: none"> <li>1. Nettoyez la buse (voir page 89)</li> <li>2. Retirez, nettoyez et réinstallez le filtre à tamis (voir page 90)</li> <li>3. Vérifiez que le robinet d'arrivée d'eau est complètement ouvert</li> <li>4. Si vous utilisez un filtre externe pour le bidet, vérifiez-le et remplacez-le si nécessaire</li> </ol>

## Dépannage (suite)

Problème	Cause possible	Solution
L'écoulement d'eau ou la pression du jet est trop faible	<ol style="list-style-type: none"> <li>1. Le filtre est bouché</li> <li>2. L'arrivée d'eau n'est pas complètement ouverte</li> <li>3. La buse est sale</li> <li>4. Filtre externe du bidet</li> <li>5. Réglages de la pression</li> <li>6. Le tuyau de connexion est plié</li> </ol>	<ol style="list-style-type: none"> <li>1. Retirez, nettoyez et réinstallez le filtre à tamis (voir la section Entretien à la page 90)</li> <li>2. Vérifiez que le robinet d'arrivée d'eau est complètement ouvert</li> <li>3. Nettoyez la buse (voir page 89)</li> <li>4. Si vous utilisez un filtre externe pour le bidet, vérifiez-le et remplacez-le si nécessaire</li> <li>5. Augmentez la pression de l'eau dans les réglages</li> <li>6. Vérifiez si le tuyau de connexion est plié</li> </ol>
La température de l'eau est faible	L'eau projetée est froide	La température de l'eau est réglée sur Désactivé ou sur un niveau faible; réglez la température à l'aide du panneau de contrôle
La fonctionnalité de lavage ne fonctionne pas ou ne parvient pas à pulvériser l'eau	Le capteur de présence n'est pas activé	Ajustez la position assise pour couvrir entièrement le capteur de présence
L'eau (jet de lavage) n'est pas chauffée	La température de l'eau est réglée sur Désactivé	Assurez-vous que le réglage de la température de l'eau est activé
De l'eau coule avant ou après l'utilisation	Eau provenant de la buse	<p>L'eau qui sort de la buse avant ou après un cycle de lavage fait partie du cycle d'auto-nettoyage et n'est pas signe d'un dysfonctionnement</p> <p>De l'eau résiduelle peut s'écouler dans la cuvette pendant plusieurs secondes après un cycle de lavage ou d'auto-nettoyage; ce n'est pas signe d'un dysfonctionnement</p>
Il y a des fuites d'eau provenant de zones autres que la buse	<ol style="list-style-type: none"> <li>1. Fuite d'eau du vanne en T</li> <li>2. Fuite d'eau du raccord du tuyau de bidet</li> <li>3. Fuite d'eau sous le siège</li> <li>4. Filtre à tamis endommagé</li> </ol>	<ol style="list-style-type: none"> <li>1. Assurez-vous que le joint en caoutchouc est inséré correctement dans le vanne en T (le côté plat vers le bas, la lèvre dirigée vers le haut vers le branchement du réservoir de la chasse d'eau) et serrez fermement le raccord</li> <li>2. Assurez-vous que le tuyau du bidet est correctement et fermement raccordé, et vérifiez les rondelles en caoutchouc; ne serrez pas trop fort</li> <li>3. Regardez s'il y a quelque chose entre le filtre à tamis et le bidet. Retirez, nettoyez et réinstallez le filtre à tamis</li> <li>4. Regardez si le filtre à tamis est endommagé (voir section Entretien à la page 90)</li> </ol>

<b>Problème</b>	<b>Cause possible</b>	<b>Solution</b>
Les voyants de température de l'eau clignotent	L'arrivée d'eau n'est pas correctement raccordée	Assurez-vous que le tuyau du bidet est correctement et fermement raccordé, et que le robinet de coupure de l'arrivée d'eau est ouvert
Le siège n'est pas chauffé	<ol style="list-style-type: none"> <li>1. La température du siège est réglée sur Désactivé</li> <li>2. Le mode Éco est activé</li> </ol>	<ol style="list-style-type: none"> <li>1. Assurez-vous que le réglage de la température du siège est activé</li> <li>2. Désactivez le mode Éco</li> </ol>
La fonction de lavage ou de séchage se met en route alors que personne n'est assis sur le siège	Le capteur de présence est désactivé	Activez le capteur de présence

# Caractéristiques du produit

BRONDELL SWASH T22 – SIÈGE BIDET DE LUXE AVEC TÉLÉCOMMANDE	
Modèle	T22-EW, T22-RW
Tension d'alimentation	120 V / 60 Hz
Consommation énergétique max.	1470 W
Pression de l'arrivée d'eau	7,11 à 106,7 psi / 0,05 à 0,74 MPa
Dimensions	Forme allongée : 20,7 in x 15 in x 3,9 in / 52,6 cm x 38,1 cm x 9,9 cm Forme ronde : 19,6 in x 15 in x 3,9 in / 49,8 cm x 38,1 cm x 9,9 cm
Poids	Forme allongée : 8,7 lb / 3,9 kg Forme ronde : 8,6 lb / 3,9 kg
Température de l'eau entrante	50 à 89,6 °F / 10 à 32 °C
Filtre à tamis	0,50 in / 1,27 cm (diamètre)
Limite de poids du siège	397 lb / 180 kg
Limite de poids du couvercle	264 lb / 120 kg
Certifications	Électricité : UL, cUL, FCC Plomberie : UPC, cUPC
APPAREIL DE LAVAGE À L'EAU CHAUDE	
Lavage avant ou arrière	Max. : 0,18 gal/min 0,7 L/min
Lavage fort	Max. : 0,21 gal/min 0,8 L/min
Durée du cycle par défaut	2 minutes
Réglage de la pression de l'eau	5 niveaux
Réglage de la température de l'eau	4 niveaux : Désactivé - Température ambiante; Faible - 93,2 °F / 34 °C; Moyen - 98,6 °F / 37 °C; Élevé - 104 °F / 40 °C
Consommation énergétique max. du système de chauffe	1400 W
Systèmes de sécurité	Fusible thermique, sonde de température, bi-métal
SIÈGE CHAUFFANT	
Réglage de la température du siège	4 niveaux : Désactivé - Température ambiante; Faible - 93,2 °F / 34 °C; Moyen - 98,6 °F / 37 °C; Élevé - 104 °F / 40 °C
Consommation énergétique max. du système de chauffe	38 W
Systèmes de sécurité	Fusible thermique, sonde de température

Remarque : les caractéristiques indiquées ci-dessus sont sujettes à changement sans préavis à des fins d'amélioration des performances de l'appareil.

# Garantie

Les produits Brondell bénéficient de garanties parmi les plus complètes du secteur. Brondell garantit que tous les produits (à l'exception des articles consommables) sont exempts de défauts de matériel et de fabrication dans des conditions normales d'utilisation et d'entretien.

### Garantie résidentielle limitée de 3 ans du T22

- Couverture à 100 % de toutes les pièces et de la main-d'œuvre pour l'ensemble du produit (à l'exception des filtres consommables) pendant la première année à compter de la date d'achat initiale.
- Couverture à 75 % de toutes les pièces et de la main-d'œuvre pour l'ensemble du produit (à l'exception des filtres consommables) pendant la deuxième année à compter de la date d'achat initiale.
- Couverture à 50 % de toutes les pièces et de la main-d'œuvre pour l'ensemble du produit (à l'exception des filtres consommables) pendant la troisième année à compter de la date d'achat initiale.

**Garantie commerciale du T22** Période de garantie d'un an à compter de la date d'achat initiale pour tous les produits Brondell. Les garanties peuvent ne pas s'appliquer aux produits qui sont utilisés à des fins commerciales lourdes, à l'hôpital, ou pour d'autres usages intensifs et non résidentiels.

### Exclusions et limitations

1. BRONDELL garantit que ses produits sont exempts de défauts de fabrication dans des conditions normales d'utilisation et d'entretien. Cette garantie s'applique uniquement à l'ACHETEUR D'ORIGINE.
2. Les obligations de BRONDELL au titre de la présente garantie se limitent à la réparation ou au remplacement, à la discrétion de BRONDELL, des produits ou pièces reconnus comme étant défectueux, à condition que ces produits aient été correctement installés et utilisés conformément aux instructions. BRONDELL se réserve le droit de procéder aux inspections nécessaires pour déterminer la cause du défaut. BRONDELL ne facturera pas la main-d'œuvre ou les pièces dans le cadre des réparations sous garantie pendant les trois premières années à compter de la date d'achat pour tous les produits, à l'exception de ceux pouvant être soumis à des restrictions d'utilisation commerciale.
3. BRONDELL n'est pas responsable des frais d'enlèvement, de retour (expédition) et/ou de réinstallation des produits. Cette garantie ne s'applique PAS aux :
  - Dommages ou pertes survenant pendant le transport.
  - Dommages ou pertes dus à des causes naturelles ou causées par l'homme échappant au contrôle de BRONDELL, y compris, mais sans s'y limiter, les incendies, les tremblements de terre, les inondations, etc.
  - Dommages ou pertes résultant de sédiments ou de corps étrangers présents dans les circuits d'eau.
  - Dommages ou pertes résultant d'une installation incorrecte ou d'une négligence, y compris l'installation de l'appareil dans un environnement difficile ou dangereux.
  - Dommages ou pertes résultant de la dépose, d'une réparation incorrecte, d'une modification du produit ou d'un entretien inadéquat, y compris les dommages causés par le chlore ou par des produits chlorés.
  - Dommages ou pertes résultant de surtensions électriques, de pannes électriques, de la foudre ou d'autres accidents qui ne sont pas la faute de Brondell ou qui sollicitent le produit hors de ses tolérances.
4. Cette garantie vous donne des droits juridiques spécifiques. Vous pouvez avoir d'autres droits qui varient d'un État à l'autre.

LA PRÉSENTE GARANTIE ÉCRITE EST LA SEULE GARANTIE FAITE PAR BRONDELL. LA RÉPARATION OU LE REMPLACEMENT PRÉVU PAR LA PRÉSENTE GARANTIE SONT L'UNIQUE RECOURS DE L'ACHETEUR. BRONDELL NE SERA PAS RESPONSABLE DE LA PERTE D'UTILISATION DU PRODUIT, NI D'AUTRES DOMMAGES INDIRECTS, SPÉCIAUX OU CONSÉQUENTS, NI DES DÉPENSES ENCOURUES PAR L'ACHETEUR, NI DES COÛTS DE TRAVAIL OU AUTRES COÛTS DUS À L'INSTALLATION, À LA DÉPOSE OU À LA RÉPARATION PAR DES TIERS, NI D'AUCUNE AUTRE DÉPENSE QUI N'EST PAS EXPLICITEMENT ÉNONCÉE CI-DESSUS. SAUF DANS LA MESURE OÙ LA LOI EN VIGUEUR L'INTERDIT, TOUTE GARANTIE IMPLICITE, Y COMPRIS CELLE DE QUALITÉ MARCHANDE, EST EXPRESSÉMENT LIMITÉE À LA DURÉE DE LA PRÉSENTE GARANTIE. CERTAINS ÉTATS N'AUTORISANT PAS LES LIMITATIONS, LA LIMITATION ET L'EXCLUSION CI-DESSUS PEUVENT NE PAS S'APPLIQUER À VOUS.

### Comment effectuer une demande de réparation

Pour bénéficier d'un service de réparation au titre de la présente garantie, vous devez contacter un centre de service agréé BRONDELL pour obtenir une ARM (Autorisation de retour de marchandise). Une preuve d'achat sous la forme d'une copie de votre reçu original doit accompagner l'appareil retourné pour que la garantie soit valide. Veuillez rapporter ou envoyer l'unité en port prépayé au Centre de service agréé Brondell le plus proche avec votre ARM et une preuve d'achat.

Pour obtenir votre ARM et localiser le centre de service BRONDELL le plus proche, appelez le 1-888-542-3355 (du lundi au vendredi, de 9 h à 17 h PST).







**Brondell**  
Feels better already.

#22T22\_0608