

*Jay Duo Cushion & Contoured Solid Seat
User Instruction Manual & Warranty*

*Jay Duo Kussen & Contoured Solid Seat
Gebruikershandleiding & Garantie*

*Jay Duo-dyna & Formpressat fast säte
Bruksanvisning och garanti*

*Jay Duo -tyyny ja muotoiltu kiinteä istuin
Käyttöopas ja takuu*

*Jay Duo pude og fast kontur sæde
Brugsanvisning Manuel og Garanti*

JAY DUO - 700 SERIES MODELS

The Jay Duo is designed to enhance independence and increase function with a low seat-to-floor height, extraordinary comfort, and simple design. Reducing the risk of skin breakdown is aided by proven Jay Flow Fluid technology that conforms to the body to help reduce both shearing and unwanted pressure. The Duo is extremely comfortable and provides important medical benefits of proper wheelchair seating.

Duo components

Jay Flow Fluid pad encased in polyurethane

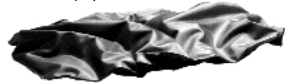

Soft foam cushion



Contoured solid seat

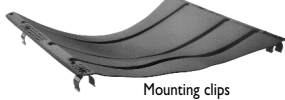

Mounting clips

INSTRUCTIONS FOR USE FOR YOUR JAY DUO

Maximum user weight: 250lbs. (113kg).

Caution

Installing a cushion on a wheelchair may affect the center of gravity of the wheelchair and may cause the wheelchair to tip backwards potentially resulting in injury. Always assess for the potential need for anti-tippers or amputee axle adapter brackets to be added to the wheelchair to help increase stability. Your Jay Duo Cushion is designed to help reduce the incidence of pressure sores. However, no cushion can completely eliminate sitting pressure or prevent pressure sores. The Jay Duo Cushion is not a substitute for good skin care including: proper diet, cleanliness, and regular pressure reliefs.

JAY DUO - MODELLEN VAN DE 700 SERIE

De Jay Duo is ontworpen om uw onafhankelijkheid en functioneren te vergroten door middel van een verlaagde zitting. Het geeft een perfect comfort. De kans op huidafbraak wordt verminderd door de beproefde Jay Flow Fluidtechnologie. De vloeistof vormt zich naar het lichaam waardoor de kans op drukplekken wordt voorkomen. De Duo is uitzonderlijk comfortabel en biedt de belangrijke medische voordelen van echte rolstoelzittingen.

Duo-onderdelen

Jay Flow Fluid Pad, met een polyurethaan hoes



Contoured Solid Seat



Contoured solid seat

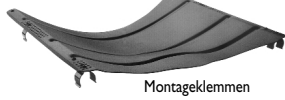

Montageklemmen

GEbruiksaanwijzingen voor uw JAY DUO

Maximaal gewicht gebruiker: 113 kg

Pas op!

Het installeren van een kussen in een rolstoel kan het zwaartepunt van de rolstoel beïnvloeden en daardoor kan de rolstoel achterover kantelen. Dit kan letsel veroorzaken. Bekijk de rolstoel eerst om vast te stellen of het noodzakelijk is om een anti-tip systeem of amputee asplaat te monteren om de stabiliteit te verhogen.

Uw Jay Duo Kussen is ontworpen om de kans op drukplekken te helpen verkleinen. Geen enkel kussen kan de druk van het zitten of het voorkomen van drukplekken echter geheel uitsluiten. Het Jay Duo Kussen is geen vervanging voor goede huidverzorging, een correct dieet, verzorging en regelmatig drukverlichting.

JAY DUO - MODELLER I 700 SERIEN

Jay Duo är formgiven för att befrämja oberoende och förbättra funktion med låg sits-till-golv-höjd, utomordentligt bekvämlighet och enkel formgivning. Förminskning av risken för hudskador framhävs av bevisad Jay Flow vätsketeknologi som anpassar sig till kroppen för att hjälpa till att minska på både skjuvning och önskat tryck. Duon är väldigt bekväm och ger viktiga hälsoförmåner genom rätt säte i rullstolen.

Duo beståndsdelar

Jay Flow vätskedyna innesluten i polyuretan

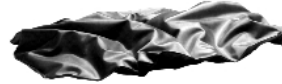

Mjuk skumdyna



Formpressad fast sits

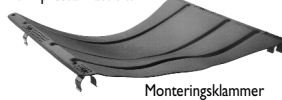

Monteringsklemmer

ANVISNINGAR FÖR ANVÄNDNING AV DIN JAY DUO

Högsta användarevikt: 113 kg.

Varning

Installation av en dyna i en rullstol kan påverka rullstolens tyngdpunkt och orsaka rullstolen att stjälpas baklänges, vilket kan resultera i personsador. Kontrollera alltid den möjliga nödvändigheten av anti-stjälpåordningar eller axelanpassningsfästen för amputerade, som kan sättas på rullstolen för att förbättra dess stabilitet.

Din Jay Duo-dyna är formgiven för att hjälpa till med att minska förekomsten av trycksår. Tyvärr kan ingen dyna helt och hållet utesluta tryck när man sitter, eller förebygga trycksår. Jay Duo-dyna ersätter inte god hudvård, som innefattar rätt kost, renlighet och regelbunden lättnad av trycket.

JAY DUO - SARJAN 700 MALLIT

Jay Duo on suunniteltu parantamaan riippumattomuutta ja lisäämään toiminnallisuutta yhdessä sen matalan istuimen (korkeus istuimen ja lattian välillä), huippumukavuuden ja yksinkertaisen suunnittelun avulla. Ihon rikkoutumista vähennetään Jaysn päteväksi todistetun nestetekniikan avulla, joka muotoutuu vartalon mukaan ja lieventää hiertymistä sekä epämuukavaa painetta. Duo on erittäin mukava ja edesauttaa oikean istumisen lääketieteellisiä etuja.

Duon osat

Jay Flow -nestepussi polyuretaanipäilyksen sisällä

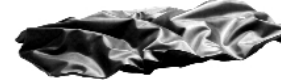

Pehmeä vaantomuovityyny



Muotoiltu kiinteä istuin

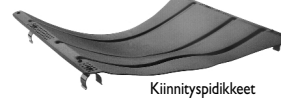

Kiinnityspidikkeet

JAY DUON KÄYTTÖOHJEET

Käyttäjän maksimipaino: 113 kg

Varo

Tyynyn asentaminen pyörätuoliin saattaa vaikuttaa pyörätuolin painopisteeseen, mistä voi seurata pyörätuolin kallistuminen taaksepäin ja mahdollinen loukkaantuminen. Tarkista, onko pyörätuoliin tarpeen asentaa kieppautumisen estimiä tai amputointipotilaiden ollessa kyseessä akselin liitoskiinnittimiä tasapainon parantamiseksi. Jay Duo -tyyny on suunniteltu lieventämään painehaavoja. Mikään tyyny ei kuitenkaan voi kokonaan eliminoida istumapainetta tai painehaavoja. Jay Duo -tyyny ei korvaa huolellista ihonhoitoa, johon sisältyy oikeanmukainen ruokavalio, puhtaus ja säännölliset paineen vaihdot.

JAY DUO - 700 SERIEMODELLER

Jay Duo er formgivet til at fremme uafhængighed og forøge funktion med en lav sæde-til-gulv højde, ekstraordinær komfort, og simpel formgivning. Reduktion i risikoen for hudskade forøges med beviste Jay Flow Fluid teknikker, der passer til kroppen og formindsker både forskydning og uønsket tryk. Duo puden er særdeles komfortabel og giver vigtige medicinske fordele ved korrekt rullestols sidde.

Duo komponenter

Jay Flow Fluid underlag omsluttet af polyuretan

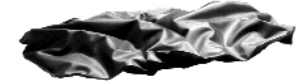

Blød skumpude



Fast kontursæde

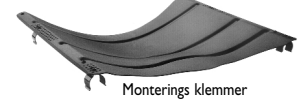

Monterings klemmer

BRUGSANVISNING FOR JAY DUO

Maksimum bruger vægt: 113 kg.

Forsigtig

Installering af en pude i en rullestol kan påvirke rullestolens tyngdepunkt og kan få rullestolen til at vælte baglæns og forårsage skade eller ulykker. Man bør altid påregne et muligt behov for at installere anti-væltnings anordninger eller amputations akselsadapter støtter på rullestolen for at forbedre dens stabilitet.

Jay Duo puden er konstrueret til at hjælpe med at reducere forekomsten af sidde-sår. Dog må det bemærkes, at ingen pude helt kan eliminere presset fra at sidde eller påfølgende sidde-sår. Jay Duo puden kan ikke erstatte omhyggelig hudpleje, gode spisevaner, renlighed og regelmæssig lindring af tryk.

In addition, prior to prolonged sitting, any cushion should be tried for a few hours at a time while a clinician inspects your skin to ensure that red pressure spots are not developing. You should regularly check for skin redness. The clinical indicator for tissue breakdown is skin redness. If your skin develops redness, discontinue the use of the cushion immediately and see your doctor or therapist.

Do not leave the cushion outside overnight at temperatures below 40°F (5° C). Allow the cushion to warm to room temperature before using. Sitting on extremely cold or hot surfaces can cause skin damage. Avoid sharp objects or exposure to excessive heat or open flame.

The Jay Duo Cushion is moisture-resistant under normal sitting conditions. However, it should not be used as a bath cushion. There are openings in the rear of the cushion that allow air to escape the cushion. Submersion in water could cause moisture to enter the cushion. Avoid bath or shower situations with the cushion.

Fitting the Jay Duo

Select a cushion to match your hip width when in the seated position. The cushion length should extend to within 1" - 2" (2.5cm - 5cm) from the back of the knees. Place the cushion to the back of the wheelchair with the material identification tags and fluid pad toward the rear. When fit correctly, your hips should be to the back of the chair. Your ischials (seat bones) should be centered on the Jay Flow™ Fluid pad in the seat well of the cushion. Proper footrest adjustment may enhance sitting comfort and help lower peak sitting pressures. Adjust the footrests so your legs rest firmly but comfortably on the cushion. Avoid using overly stretched back rest upholstery. Stretched back upholstery does not provide adequate support for the body and improper positioning may result. Replace stretched back rest upholstery or purchase a back support product from Sunrise that is appropriate for you. Contact a Authorized supplier for a free demonstration of these products.

Ook dient opgemerkt te worden dat voorafgaand aan langdurig zitten elk kussen enkele uren uitgeprobeerd moet worden terwijl een arts uw huid onderzoekt om te verzekeren dat er geen rode drukvlekken ontstaan. U moet regelmatig uw huid onderzoeken op rode vlekken, want rode vlekken zijn de klinische indicator voor weefselschade. Als uw huid rode vlekken ontwikkelt, stop dan met gebruik van het kussen en raadpleeg uw dokter of therapeut.

Laat het kussen nooit s' nachts buiten liggen bij temperaturen onder 5°C. Laat het kussen voor gebruik op kamertemperatuur opwarmen. Het zitten op extreem koude of warme oppervlakken kan beschadiging van de huid veroorzaken.

Vermijd scherpe voorwerpen of blootstelling aan overdadige hitte of open vuur. Het Jay Duo Kussen is vochtbestendig onder normale zitomstandigheden. Het moet echter niet als badkussen worden gebruikt. Er zitten beluchtingsgaten in de achterzijde van het kussen. Door onderdempeling zou er vocht in het kussen kunnen komen. Vermijd bad- en doucheomgevingen.

De Jay Duo monteren

Kies een kussen dat overeenkomt met uw heupbreedte als u zit. De lengte van het kussen moet doorlopen tot 2,5 - 5 cm vanaf de achterkant van de knieën. Plaats het kussen achterin de rolstoel met de labels en vloeistofkussens naar achteren. Als het kussen correct geplaatst is, zitten uw heupen achterin de rolstoel. Uw zitbeenderen moeten zich midden in het zitgedeelte van het Jay Flow™ Fluid pad bevinden. Een juiste afstelling van de voetsteunen kan het zitcomfort verhogen en helpt om de zitdruk te verlagen. Stel de voetsteunen bij zodat uw benen stevig, maar comfortabel op het kussen steunen. Vermijd overmatig gerekte rugbekleding. Gerekte rugbekleding biedt niet genoeg steun voor het lichaam en een verkeerde zithouding kan het gevoel zijn. Vervang de gerekte rugbekleding of koop een lumbaalsteun van Sunrise dat geschikt is voor u. Benader een goedgekeurde leverancier voor een gratis demonstratie van deze producten.

Dessutom bör varje dyna prövas några timmar i taget, innan man sitter på den under längre tid, och med en kliniker som kontrollerar din hud för att vara säker på att inga röda tryckfläckar börjar uppstå. Du bör själv kontrollera din hud för rodnad. Den kliniska indikatorn för vävnadsskada är röda områden på huden. Om din hud blir röd, sluta omedelbart med att använda dynan och kontakta din läkare eller terapeut.

Lämna inte dynan utomhus över natten om temperaturen är lägre än 5°C. Låt dynan värmas upp till rumtemperatur före användning. Att sitta på mycket kalla eller heta dynor kan orsaka hudskador. Undvik skarpa föremål, och utsätt inte dynan för extrem hetta eller öppen låga. Jay Duo-dynan är fuktbeständig under normala sittförhållanden. Den skall emellertid inte användas i badet. Bakpå dynan finns det öppningar som släpper ut luft ur dynan. Nedsänkning i vatten kan orsaka att fukt kommer in i dynan. Undvik att ta med dynan i badet eller duschen.

Avpassning av Jay Duo-dynan

Välj en dyna som passa bredden på dina höfter när du sitter. Dynans längd skall nå till inom 2,5 - 5 cm från knävecken. Lagg in dynan mot ryggsätet på rullstolen med materialapparna och vätskedyran baktilt. Vid korrekt avpassning ska dina höfter vara vid bakre delen av stolsetsitsen. Dina ischii (sittben) skall vara centrerade på Jay Flow™ vätskedyran i dynans sittgrop. Rätt justering av fotstöden kan göra sittandet bekvämare och hjälpa till att förhindra ökat sitttryck. Justera fotstöden så att dina ben vilar stadigt men bekvämt på dynan.

Undvik användning av ett mycket uttänjt ryggsät. Uttänjt ryggsättsklädsel ger inte tillräckligt stöd för kroppen och resultatet kan bli felaktig placering. Byt ut den uttänjda ryggsättsklädseln eller köp en ryggsättsprodukt från Sunrise Medical som är lämplig för dig. Kontakta en auktoriserad försäljare för att få en gratisdemonstration av dessa produkter.

Kaikki tyynyt tulee myös testata ennen pitkiä käyttökertoja. Potilaan tulisi käyttää tyynyä muutama tunti kerrallaan, jonka jälkeen kliinikko tutkii, ettei iholle synny punaisia painelaisiä. Iho tulee tarkistaa säännöllisin väliajoin. Ihon punaisuus on kliininen merkki kudoksen rikkoutumisesta. Jos iho alkaa punoittaa, lopeta tyynyn käyttö heti ja käy lääkärin tai terapeutin tutkittavana.

Älä jätä tyynyä ulkoilmaan öisin, kun lämpötila on alle 5 °C. Anna tyynyn lämmetä huoneenlämmössä ennen käyttöä. Hyvin kylmällä tai kuumalla tyynyllä istuminen saattaa aiheuttaa ihoammoja.

Vältä teräviä esineitä sekä tyynyn alustamista kuumuudelle tai avotullelle.

Jay Duo -tyyny hylkii kosteutta tavallisessa istumakäytössä. Sitä ei kuitenkaan tule käyttää kylpemissä. Tyynyn takaosassa on aukkoja, joista ilma purkautuu ulos. Veteen upotettuna kosteutta saattaa päästä tyynyn sisälle. Vältä kylpy- ja suihkuttilanteita tyynyn kanssa.

Jay Duon asettaminen

Valitse tyyny, joka vastaa lonkan leveyttä istuuttaessa. Tyynyn etuosan tulee olla 2,5 - 5 cm:n päässä polvinivelten takana. Aseta tyynyn takaosa pyörätuolin takaosa vasten niin, että materiaalin tunnistuslaput ja nestepussi osoittavat takaosa kohden. Kun tyyny on asennettu oikein, potilaan lonkka koskettaa tuolin selkänöjää. Iskiäksen (istumaluiden) pitäisi olla tyynyn syvennyksessä keskellä Jay Flow™ -nestepussia. Jalkatukia säätämällä voidaan istuimukavuutta parantaa ja istumapainetta jonkin verran vähentää. Säädä jalkatuet niin, että reidet lepäävät tukevasti mutta mukavasti tyynyllä.

Vältä kovin venyneen kankaan käyttöä selkänöjassa. Venynyt materiaali ei anna tarpeellista tukea vartalolle ja seurauksena voi olla väärä istuma-asento. Poista venynyt kangas tai osta itsellesi sopiva selkätuki Sunrise:ltä. Ota yhteys valtuutettuun tavarantoimittajaan ilmaista tuote-esittelyä varten.

Man bør endvidere, for langvarig sidde, afprøve enhver pude for nogle timer ad gangen, mens en kliner undersøger huden for at påse, at røde trykpletter ikke fremtræder. Man bør regelmæssigt undersøge huden for røde mærker. Den kliniske indikator for vævsbrud er rødme. Hvis huden bliver rød, skal man straks holde op med at bruge puden og rådføre sig med lægen eller terapisten.

Puden må ikke efterlades ude om natten ved temperaturer under 5 graders C. Lad puden varme til rumtemperatur inden brug. Huden kan beskadiges, hvis man sidder på stærkt kolde eller varme overflader.

Undgå skarpe genstande og udsæt ikke puden for stærk varme eller åben ild. Jay Duo puden er modstandsdygtig overfor fugtighed under normale sidde omstændigheder. Den må dog ikke bruges som en bade pude. Der er åbninger i bagsiden af puden for luftudslip. Neddypning i vand kan forårsage fugt inde i puden. Undgå bade eller bruse situationer med puden.

Tilpasning af Jay Duo

En pude skal vælges så at den passer til hoftelængden i siddende stilling. Længden af puden skal strække sig ca 2,5-5 cm fra bagsiden af knæene. Placer puden tilbage i rullestolen, således at identifikationsmærket og det væskefyldte underlag vender mod bagenden. Når puden passer rigtigt, skal hofterne være placeret tilbage i stolen. Ischium (sædebenene) skal finde sig i midten af Jay Duo underlaget i pudens sædefordybning. Korrekt justering af fodhvilerne kan forbedre sidde-komfort og formindske top siddetryk. Fodhvilerne skal justeres, så at benene hviler fast, men behageligt på puden.

Undgå at bruge for stramt udstrakt ryg polstring. Udstrakt rygpolygon giver ikke tilstrækkelig støtte for kroppen og ukorrekt placering kan resultere. Udskift udstrakt ryg polstring eller køb et passende rygstøtte produkt fra Sunrise. Kontakt en autoriseret forhandler for en gratis demonstration af disse produkter.

INSTALLATION OF THE JAY DUO

The Jay Duo replaces the sling seat upholstery of the wheelchair. This allows an individual to attain the lowest seat-to-floor height possible. The result is easier foot self-propulsion.

Refer to "Fitting the Duo" and then follow these additional steps for fitting the Jay Duo.

1. Remove the sling seat upholstery on the wheelchair.
2. Included with the Contoured Solid Seat are two sets of mounting clips. One set fits a 7/8" (2.2cm) seat rail tube and the other fits a 1" (2.5cm) seat rail tube. The clip size is marked on the ends of the clips. Select the appropriate four clips 1" (2.5cm) or 7/8" (2.2cm) and snap them on the seat rails (see diagram A).

For folding wheelchairs: One of the rear clips should be attached directly behind a cross bar. On the other side of the chair, position the rear clip directly in front of the cross bar. This will help to locate the Contoured Solid Seat in the same position each time (see diagram A).

For rigid wheelchairs: Attach a wheelchair seat stop in front of the rear clips. This will locate the Contoured Solid Seat and prevent it from sliding forward. Call your local authorized supplier and order part #550489 for Seat Stop and part #240108 for Pop Rivet.

Caution

Do not use if the width of the wheelchair, without upholstery, is greater than the maximum width of the Contoured Solid Seat. If you do this, stress will be placed on the plastic mounting clips which may result in the failure of the clip.

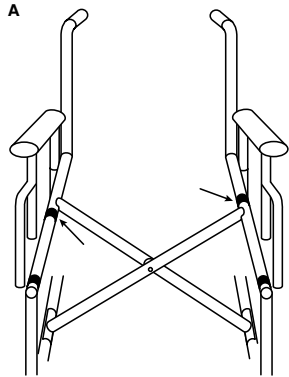
**INSTALLEREN VAN JAY DUO**

De Jay Duo vervangt de slappe zitting van de rolstoel. Hierdoor kunt u zich makkelijker met uw voet voortbewegen.

Kijk bij plaatsing van de Duo en volg daarna onderstaande stappen om de Jay Duo te plaatsen.

1. Verwijder de zitbekleding van de rolstoel.
2. Bijgevoegd bij de Contour Solid Seat zijn twee setjes montageklemmen. Een setje past op een 2,2 cm zitbuis en het andere setje past op een 2,5 cm zitbuis. Het formaat van de klem men staat aan hun uiteinde vermeld. Kies de vier geschikte klemmen 2,5 cm of 2,2 cm en klik ze op de zitbuis (zie afbeelding A).

Voor opvouwbare rolstoelen: Een van de achterklemmen moet direct achter een dwarsstang worden vastgezet. Plaats aan de andere kant van de rolstoel, de achtere klem direct vóór de dwarsstang. Hierdoor kan de Contour Solide Seat steeds op dezelfde plek geplaatst worden (zie afbeelding A).

Voor vaste rolstoelen: Zet een rolstoel zitting stop vóór de achterste klemmen. Hier door kan het Contour Solide Seat steeds op dezelfde plek geplaatst worden en het voorkomt dat het kussen naar voren glijdt. Bel uw lokale goedgekeurde leverancier en bestel onderdeel #550489 voor de Seat Stop en onderdeel #240108 voor Pop Rivet.

Pas op

Niet gebruiken als de breedte van de rolstoel, zonder bekleding, groter is dan de maximale breedte van de Contour Solid Seat. Als u het toch doet, wordt druk uitgeoefend op de klemmen waardoor ze het kunnen begeven.

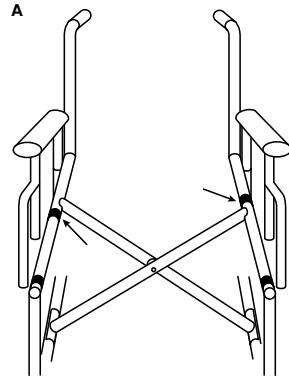
**INSTALLATION AV JAY DUO**

Jay Duo ersätter den mjuka hängsitsen på rullstolen. Detta ger användaren lägsta möjliga säte-till-golv höjd. Resultatet är lättare självförflyttning med fot eller fötter.

Se "Avpassning av Duon" och följ sedan de följande ytterligare stegen för avpassning av Jay Duo.

1. Ta bort hängsätet från rullstolen.
2. Två sätser med monteringsklammer medföljer den Formpressade fasta sitsen. En sats passar sitsskenrör på 2,2 cm och den andra passar ett 2,5 cm sitsskenrör. Storleken på klammerna är märkt på änden av varje klammer. Välj de lämpliga fyra klammerna, 2,5 cm eller 2,2 cm, och tryck på dem på sitsskenorna (se diagram A).

För hopfällbara rullstolar: Ett av de bakre klammerna skall sättas fast alldeles bakom en tvärså. Placera den bakre klammern på andra sidan stolen omedelbart framför tvärså. Detta hjälper till att placera det Formpressade sätet i samma position varje gång. (Se diagram A).

För fasta rullstolar: Sätt fast ett spärr för rullstolsitsar framför de bakre klammerna. Detta placerar den Formpressade fasta sitsen på sin plats och förhindrar att den halkar framåt. Kontakta din närmaste auktoriserade leverantör och beställ del nummer 550489 för Sitsspärr och del nummer 240108, Nitar, för fästsättning av sitsspärrar.

Varning

Använd inte Jay Duo om rullstolen utan hängsätet är bredare än den största bredden på den Formpressade fasta sitsen. Om du använder sätet blir det stress på monteringsklammerna av plast, vilket kan resultera i att klammerna går sönder.

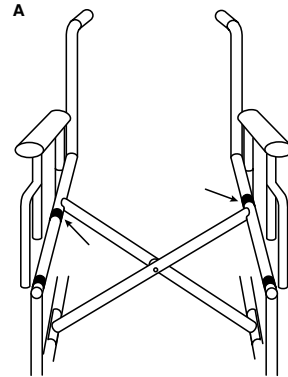
**JAY DUON ASENNUS**

Jay Duolla korvataan pyörätuolissa oleva notkuvamateriaalinen istuin. Käyttäjä saavuttaa näin asennon, jossa lattia on mahdollisimman lähellä. Seurauksena on helpottunut jalkojen käyttö. Katso kohtaa "Duon asettaminen" ja noudata alla olevia asennuksen lisäohjeita.

1. Poista pyörätuolista sen venynyt verhoilu.
2. Muotoillun kiinteän istuimen mukana toimitetaan kaksi kiinnityspidikesarjaa. Toinen sarja sopii 2,2 cm:n sivutankoihin ja toinen 2,5 cm:n sivutankoihin. Pidikkeen koko on merkitty pidikkeiden päihin. Valitse neljä sopivaa pidikettä (2,2 cm / 2,5 cm) ja napsauta ne kiinni sivutankoihin. (Katso kuvaa A).

Kasaan taitettavat pyörätuolit: Toinen takapidike pitää kiinnittää aivan ristitangon taakse. Aseta toinen takapidike aivan ristitangon eteen tuolin toiselle puolelle. Näin muotoiltu kiinteä istuin on helpompi asettaa samaan asentoon jokaisella kerralla. (Katso kuvaa A).

Kiinteät pyörätuolit: Kiinnitä pyörätuolin istuimen pidäke takapidikkeiden eteen. Näin muotoillun kiinteän istuimen asettaminen helpottuu ja liukuminen eteenpäin estetään. Ota yhteys paikalliseen valtuutettuun myyjään ja tilaa istuimen pidäke (Seat Stop, osanro 550489) ja painonappi (osanro 240108).

Varo

Älä käytä tuotetta, jos pyörätuolin leveys ilman verhoilua on suurempi kuin muotoillun kiinteän istuimen maksimileveys. Paine kohdistuu tällöin muovipidikkeisiin, mikä saattaa johtaa pidikkeen rikkoutumiseen.

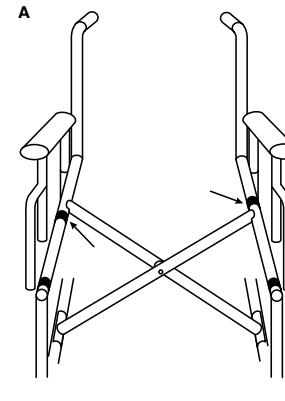
**INSTALLERING AF JAY DUO**

Jay Duo erstatter hængesæde polstringen af rullestolen. Dette tillader brugeren at nå den lavest mulige sæde-til-gulv placering med resulterende lettere selv-fremtrækning med fodderne.

Se venligst afsnittet "Tilpasning af Jay Duo" og følg derefter disse supplerende trin for tilpasning af Jay Duo.

1. Fjern hængesæde polstringen fra rullestolen.
2. Inkluderet med det faste kontur sæde er der to sæt monteringsklemmer. Det ene sæt passer til et 2,2 cm sædearms rør og det andet passer til et 2,5 cm sædearms rør. Klemme størrelsen er markeret på enden af klemmerne. Udvalg de passende fire klemmer 2,5 cm eller 2,2 cm og sæt dem på sædearmene (se diagram A).

For sammenfoldnings rullestole: En af de bageste klemmer skal fastgøres direkte bagved en krydsstang. På den anden side af stolen skal den bageste klemme placeres direkte foran krydsstangen. Dette vil hjælpe med til at placere det faste kontur sæde i samme position hver gang (se diagram A).

For fast-rammerne rullestole: Fastgør en rullestols sædestopper foran de bageste klemmer. Dette vil placere det faste kontur sæde og forhindre det i at glide fremefter. Kontakt den lokale autoriserede forhandler og bestil del nr. 550489 for sædestopper og del nr. 240108 for Pop nitter.

Forsigtig

Puten må ikke bruges hvis vidden af rullestolen, uden polstring, er større end den største vidde af det faste kontur sæde. Hvis man gør dette, vil der blive placeret spænding på plastik monteringsklemmerne, hvilket kan resultere i deres svigt.

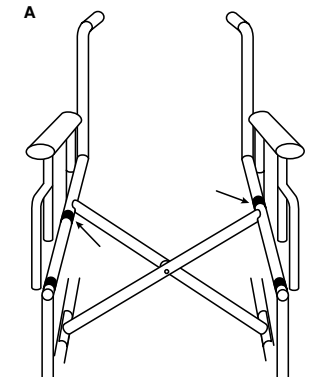

- Place the Contoured Solid Seat over the clips. The rear corners should rest as close as possible to the upright canes of the wheelchair (see diagram B). Look through the holes on either side of the seat and line them up with the holes in the clips. Insert two (2) of the enclosed screws in each clip and tighten with a Phillips screwdriver (see diagram C).
 - Place the cushion on the Contoured Solid Seat. Match gray-to-gray Velcro® strips and black-to-black Velcro strips and the cushion will secure in position (see diagram D).
- Note:** The Velcro strips on the bottom of the cushion will match the Velcro strips on the contoured Solid Seat only one way.
- Place the individual in the wheelchair and assess for seat depth. If the cushion needs to be positioned forward for more thigh support, detach the clips from the Contoured Solid Seat, slide it forward, and re-attach the clips.
 - To remove the Duo, simply lift the front of the Contoured Solid Seat until it snaps off the seat rails.

Hint:

To achieve the lowest sitting pressures (and good sitting posture), the footrests should be adjusted low enough to allow the individual's legs to rest comfortably on the front of the cushion. If the individual propels with their feet, ensure that the seat-to-floor height is low enough to allow good foot-to-floor contact.

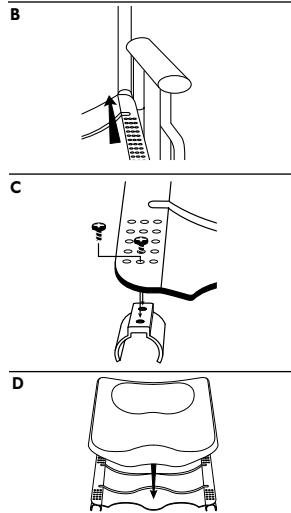

- Plaats de Contoured Solid Seat over de klemmen. De achterste hoeken moeten zo dicht mogelijk tegen de opstaande stijlen van de rolstoel liggen (zie afbeelding B). Kijk door de gaten aan weerszijden van de zitting en zorg dat ze precies gelijk liggen met de gaten in de klemmen. Doe hier twee (2) van de bijgeleverde schroeven in en draai ze aan met een kruis kopschroevendraaier (zie afbeelding C).
 - Plaats het kussen op de Contour Solid Seat. Zorg dat de corresponderende Velcro® strips op elkaar zitten; grijs op grijs en zwart op zwart. Dit zet het kussen vast op zijn plek (zie afbeelding D).
- Let op:** De Velcro strips onderop het kussen passen maar op één manier op de Velcro strips van het Contour Solid Seat.
- Plaats de persoon in de rolstoel en ga na of de zitdiepte klopt. Als het kussen meer naar voren moet zitten voor meer dijbeensteun; maak dan de klemmen van het Contour Solid Seat los, schuif het naar voren en maak de klemmen weer vast.
 - Om de Duo te verwijderen kunt u simpelweg de voorkant van het Contour Solid Seat optillen totdat het losklikt van de zitbuis.

Tip:

Om de laagste zitdruk te bereiken (en een goede zithouding) moeten de voetsteunen laag genoeg gezet worden om te benen van de persoon comfortabel op de voorkant van het kussen te laten steunen. Als de persoon zich voortdrijft met behulp van de voet, zorg er dan voor dat de zitting - vloerhoogte laag genoeg is voor een goed voet - vloer contact.

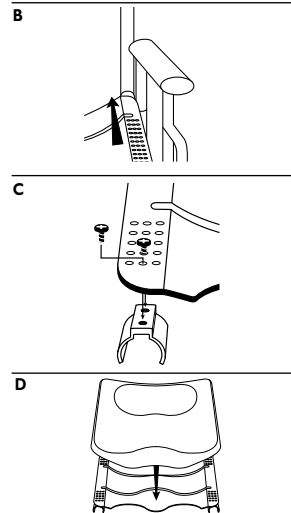

- Placera den Formpressade fasta sitsen över klammerna. De bakre hörnen skall sitta så nära rullstolens lodräta stolpar som möjligt (se diagram B). Titta genom hålen på var sida om sitsen och rikta in dem med hålen i klammerna. Sätt i två (2) av de medföljande skruvarna i var klammer och skruva in med en krysskrummejsel (se diagram C).
 - Placera dynan på det Formpressade fasta sätet. Passa ihop gråa-till-gråa kardborresor och svarta-till-svarta kardborresor, och dynan kommer att sitta säkert i rätt läge (se diagram D).
- Märk:** Kardborresorna på undersidan av dynan passar ihop med kardborresorna på den Formpressade fasta sitsen endast på ett sätt.
- Sätt användaren i rullstolen och fastställ djupet på sitsen. Om dynan behöver flyttas framåt för att få bättre stöd för lären, lossa klammerna från den Formpressade fasta sitsen, skjut sitsen framåt, och sätt fast klammerna igen.
 - För att ta av Duon, lyft helt enkelt upp framkanten på den Formpressade fasta sitsen tills den lossnar från sitskenorna.

Råd:

För att uppnå det mildaste sittrycket (och en god sittställning) skall fotstöden justeras lågt nog så att användarens ben vilar bekvämt på framsidan av dynan. Var säker på att sits-till-golv-höjden är låg nog för att ge god fot-till-golv-kontakt om användaren förflyttar sig med fötterna.

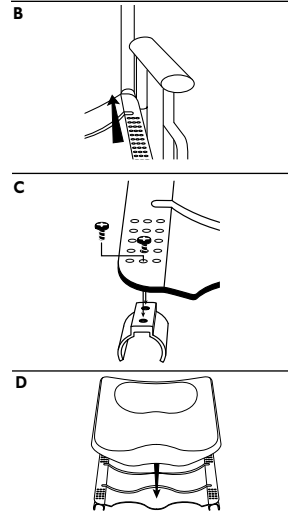

- Aseta muotoiltu kiinteä istuin pidikkeiden päälle. Takakulmien tulisi olla aivan pysytysuorien tankojen lähellä. (Katso kuvaa B.) Katso tuolin reikien läpi ja kohdista ne pidikkeiden reikiin kanssa. Työnnä kaksi mukana toimitettua ruuvia kumpaankin pidikkeeseen ja kiristä ne ristipääruuvitaltalla. (Katso kuvaa C.)
 - Aseta tyyny muotoillun kiinteän istuimen päälle. Kiinnitä tyyny tiukasti paikoilleen kohdistamalla harmaat tarranauhat harmaiden tarranauhojen kanssa ja mustat tarranauhat mustien tarranauhojen kanssa. (Katso kuvaa D.)
- Huomaa:** Tarranauhat tyynyä pohjassa sopivat muotoillun kiinteän istuimen tarranauhoihin vain yhdessä asennossa.
- Anna käyttäjän istuuta pyörätuoliin ja määritä istuimen syvyys. Jos tyynyä pitää asettaa eteenpäin, jotta reisien tuki paranee, irrota muotoillun kiinteän istuimen pidikkeet, liu'uta tyynyä eteenpäin ja kiinnitä pidikkeet uudelleen.
 - Kun haluat poistaa Duon, nosta muotoillun kiinteän istuimen etuosaa, kunnes ne napsahtaa irti sivutangoista.
- Vihje:** Pienen mahdollinen istumapaine (ja hyvä istumiasento) saadaan aikaan, kun jalkatuet säädetään niiden ala-asentoon niin, että käyttäjän reidet lepäävät mukavasti tyynyn etuosassa. Jos potilas käyttää jalkojaan liikkumiseen, varmista, että istuin on tarpeeksi matalalla ja käyttäjällä on hyvä jalkakosketus lattiaan.

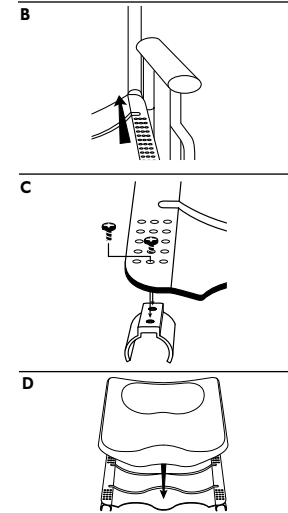

- Placer det faste kontur sæde over klemmerne. De bageste hjørner skal hvile så tæt som muligt ind til rullestolens opretstående rør (se diagram B). Se gennem hullerne på hver side af sædet og indpas dem med hullerne i klemmerne. Indsæt to af de medfølgende skruer i hver klemme og stram efter med en stjerneskruetrækker (se diagram C).
 - Placer puden på det faste kontur sæde. Tilpas gråt-til-gråt velkro strimler og sorte-til-sortede velkro strimler således at pudens placering sikres (se diagram D).
- Bemærk:** Velkro strimlerne på bunden af puden vil kun passe med velkro strimlerne på det faste kontur sæde på en måde.
- Anbring brugeren i rullestolen og vurder sædedybden. Hvis det er nødvendigt at placere puden fremad for mere lårstøtte, skal man tage klemmerne af det faste kontur sæde, glide det fremefter, og fastgøre klemmerne igen.
 - Man fjerner Duo ved simpelthen at løfte forenden af det faste kontur sæde indtil det klikker af fra sædearmene.
- Vink:** For at opnå det laveste sidde tryk (og god siddeholdning) skal fodhvilerne justeres lavt nok til at tillade brugerens ben at hvile komfortabelt på forenden af puden. Hvis brugeren trækker sig selv fremefter med fødderne, skal man påse at sæde-til-gulv højden er lav nok til at tillade god fod-til-gulv kontakt.

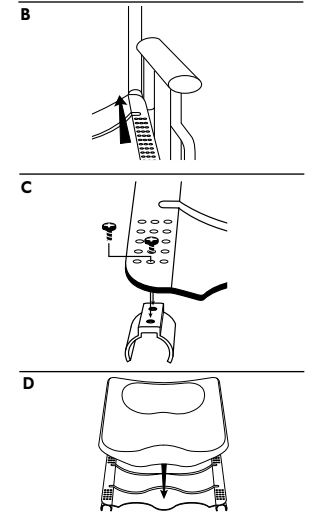

EASY MAINTENANCE, CLEANING, AND ASSEMBLY

Monthly cleaning and regular maintenance may help extend the life of your cushion. During cleaning, component inspection is recommended. Check the cover for tears and excessive wear and inspect the fluid pad for punctures or any other abnormalities. While checking the fluid pad if you ever feel the fluid is firmer in one area, simply knead the fluid back to its original consistency and/or call your local authorized supplier.

To clean cover

Remove the cover from the base. Machine wash in warm water and drip or tumble dry on low heat. No ironing required.

Note: Do not dry clean covers or use industrial washers and dryers to clean cover. Do not steam autoclave. Do not bleach.

Refit cover over base after washing, then fit cover back over base. Ensure the back of the cover matches up to the back of the base.

Note: If utilized in an institutional setting, write the resident's name with a permanent marker on the content label of the covers. This will help to ensure the return of the covers after washing.

Use only Jay-designed covers on the Jay Duo.

To clean foam base

Remove the cover. Wipe with warm water and soap. Wipe off with a clean cloth.

Note: Avoid submersion of the base in water.

Fit the cover back over the base. Ensure the back of the cover matches up to the back of the base.

Cleaning instructions for contoured solid seat

Remove Duo Cushion from Contoured Solid Seat. Wipe with warm water and soap. Wipe off with a clean cloth. Replace Duo Cushion.

EENVOUDIG ONDERHOUD, SCHOONMAKEN & ASSEMBLAGES

Regelmatig onderhoud en maandelijkse schoonmaakbeurten kunnen de levensduur van uw kussen verlengen. Controleer op alle onderdelen tijdens het schoonmaken wordt geadviseerd. Controleer het overtrek op scheuren en extreme slijtage en inspecteer de vloeistofkussen op gaten of andere afwijkingen. Als u - tijdens het controleren van de kussens - voelt dat het vloeistofkussen op een bepaalde plaats harder is dan elders, dan kunt u het kussen simpelweg kneden totdat de vloeistof weer zijn originele substantie heeft verkregen en/of raadpleeg uw lokale goedgekeurde leverancier.

Hoes schoonmaken

Haal de hoes van het kussen af. Warm in de wasmachine wassen en laten drogen of in de wasdroger op lage temperatuur drogen. Strijken is niet nodig.

Let op: Hoezen niet stomen of in industriële wasmachines of drogers stoppen. Niet in een sterilisatiemachine stoppen, Niet bleken. Trek de hoes over de foam basis om de hoes weer om het kussen te doen. Zorg ervoor dat de achterzijde van de hoes gelijk ligt met de achterzijde van de foam basis.

Let op: Als het kussen in een inrichting wordt gebruikt, schrijf de naam van de patiënt dan op het label van de hoes met een watervast stift. Hierdoor wordt het makkelijker om de juiste hoezen weer om de kussens te doen na het wassen.

Gebruik alleen door Jay ontworpen hoezen op een Jay Duo Kussen.

Om de foam basis schoon te maken

Haal de hoes van de basis af. Afvegen met warm water en zeep. Afnemen met een schone doek.

Let wel: Dompel de basis niet onder in water.

Doe de hoes weer om de basis. Zorg ervoor dat de achterzijde van de hoes gelijk ligt met de achterzijde van de foam basis.

Schoonmaakinstructies voor Contoured Solid Seat

Verwijder het Duo Kussen van de Contour Solid Seat. Neem het af met warm water en zeep. Veeg het schoen met een doek. Leg het Duo Kussen terug.

LÄTT UNDERHÅLL, RENGÖRING & SAMMANSÄTTNING

Rengöring varje månad och regelbundet underhåll kan hjälpa till att förlänga livet på din dyna. Vi rekommenderar inspektion av delarna vid rengöring. Kontrollera överdraget för revor och extra nötning och inspektera vätskedynorna för punkteringar eller andra avvikelser. Om du någonsin skulle råka känna att vätskan känns hårdare på något ställe, knåda helt enkelt tillbaka vätskan till dess ursprungliga konsistens och/eller ring till din närmaste auktoriserade leverantör.

Rengöring av överdraget

Tag av överdraget från grunddynan. Tvätta i maskin i varmt vatten och häng till torkning eller torka i tummlare på låg värme. Strykning behövs inte.

Märk: Överdraget får inte kemtvättas, eller tvättas och torkas i industrimaskiner. Överdraget får heller inte ångtvättas under högt tryck, eller blekas. För att avpassa överdraget efter tvätten, sträck överdraget över grunddynan. Var säker på att bakkanten på överdraget passar ihop med bakkanten på grunddynan.

Märk: Vid användning på vårdhem eller annan institution, skriv ägarens namn på överdragets innehållsapp med en permanent märkpena. Detta försäkrar att överdraget ges tillbaka till ägaren efter tvätten.

Använd endast Jay-tillverkade överdrag på Jay Duo.

Rengöring av skumgrunddynan

Ta av överdraget. Tvätta av skumgrunddynan med varmt vatten och tvål. Torka torr med en ren duk.

Obs: Undvik att sänka ner skumgrunddynan i vatten.

Sätt tillbaka överdraget på grunddynan. Var säker på att bakkanten på överdraget passar ihop med bakkanten på grunddynan.

Rengöringsanvisningar för den Formpressade fasta sitsen

Ta bort Duo-dynan från den Formpressade fast sitsen. Tvätta av sitsen med varmt vatten och tvål. Torka torr med en ren duk. Sätt tillbaka Duo-dynan.

HELPPU HUOLTO, PUHDISTUS JA ASENNUS

Kerran kuussa tehtävä puhdistus ja säännöllinen huolto voivat pidentää tyynyn ikää. Osien tarkastus on suositeltua puhdistuksen aikana. Tarkista, ettei päällisessä ole repeytymiä tai kuluneita kohtia ja että nestepussissa ei näy reikiä tai muita epäsäännöllisyyksiä. Jos nestepussin tarkistuksen aikana huomaat, että neste tuntuu kiinteämmältä eri kohdissa, painele tyynyä, kunnes nesteen koostumus palautuu alkuperäiseen muotoonsa ja/tai ota yhteys paikalliseen valtuutettuun myyjään.

Päällisen puhdistus

Ota päällinen irti alustasta. Pese päällinen pesukoneessa lämpimällä vedellä ja ripusta kuivumaan tai kuivaa kuivausrummussa alhaisella lämmöllä. Päällistä ei tarvitse silittää.

Huomaa: Älä pese päällistä kemiallisesti tai käytä teollisuudessa käytettäviä pesukoneita tai kuivausrumpuja. Älä käytä autoklaavia tai valkaisuaineita.

Venytä päällistä puhdistuksen jälkeen niin, että se mahtuu alustan päälle ja aseta päällinen alustan päälle. Tarkista, että päällisen takaosa on suorassa alustan taustan kanssa.

Huomaa: Jos tuotetta käytetään laitoksessa, kirjoita käyttäjän nimi vesikeitoisella huopakynällä päällisen materiaalilappuun. Näin varmistat päällisen palautuksen pesun jälkeen.

Käytä vain Jay:n suunnittelemaa päällisiä Jay Duo:n kanssa.

Vaahtomuovisen alustan puhdistus

Poista päällinen. Pyyhi alusta käyttäen lämmintä vettä ja saippuaa. Kuivaa puhtaalla rievulla.

Huomaa: Älä upota alustaa veteen. Aseta päällinen alustan päälle. Tarkista, että päällisen takaosa on suorassa alustan taustan kanssa.

Muotoillun kiinteän istuimen puhdistus

Poista Duo-tyyny muotoillusta kiinteästä istuimesta. Pyyhi se lämpimällä vedellä ja saippualla. Kuivaa puhtaalla rievulla. Aseta Duo-tyyny takaisin paikoilleen.

LET VEDLIGEHOLDELSE, RENSNING OG MONTERING

Månedlig rensning og regelmæssig vedligeholdelse kan hjælpe til med at forlænge holdbarheden af puden. Ved rensning anbefales det at inspicere komponenterne. Inspicer betrækket for flænger og slid og undersøg det væskefyldte underlag for punkteringer eller andre abnormaliteter. Hvis man, ved undersøgelsen af det væskefyldte underlag, føler at væsken er mere kompakt på et sted, skal man blot ælte væsken tilbage til dens originale konsistens og/eller ringe til den lokale autoriserede forhandler.

Rensning af betrækket

Fjern betrækket fra skumbasen. Maskinvask i varmt vand og lufttør eller maskintør ved lav varme. Strygning er ikke nødvendigt.

Bemærk: Betrækket må ikke kemisk renses og man må ikke bruge fabriksvaskeri til at vaske og tørre betrækket. Betrækket må ikke damp autoklaveres eller udsættes for blegemidler.

Tilpas betrækket over skumbasen efter vaskning og påsæt derefter betrækket over skumbasen. Påse at bagsiden af betrækket passer til bagsiden af skumbasen.

Bemærk: Hvis puden bruges i en institution, kan man skrive brugerens navn på betrækkets indholdsmærkat med en filtpen. Dette vil hjælpe med til at sikre, at betrækket kommer tilbage efter vaskning. Brug kun Jay-formgivne betræk på Jay Duo.

Rensning af skumbasen

Fjern betrækket. Aftør med varmt sæbevand. Eftertør med en ren klud.

Bemærk: Undgå at neddyppe skumbasen i vand.

Træk betrækket tilbage over skumbasen. Påse at bagsiden af betrækket passer til bagsiden af skumbasen.

Rensnings instruktioner for det faste kontur sæde

Fjern Duo puden fra det faste kontur sæde. Aftør med varmt sæbevand. Eftertør med en ren klud. Genplacer Duo puden.

24 MONTH LIMITED WARRANTY

Each Jay Duo is carefully inspected and tested to provide peak performance. Every Jay Duo is guaranteed to be free from defects in materials and workmanship for a period of 24 months from the date of purchase, provided normal use. Should a defect in materials or workmanship occur within 24 months from the original date of purchase, Sunrise Medical will, at its option, repair or replace it without charge. This warranty does not apply to punctures, tears or burns, nor to the cushion's removable cover. Claims and repairs should be processed through the nearest authorized supplier. Except for express warranties made herein, all other warranties, including implied warranties of merchantability and warranties of fitness for a particular purpose are excluded. There are not warranties which extend beyond the description on the face hereof. Remedies for breach of express warranties herein are limited to repair or replacement of the goods. In no event shall damages for breach of any warranty include any consequential damages or exceed the cost of non-conforming goods sold.

JAYDUO KUSSEN GARANTIE

Uw Jay Duo Kussen is zorgvuldig geïnspecteerd en getest om top prestaties te leveren. Voor een periode van 24 maanden na de aankoop, mits er sprake is van normaal gebruik, is elk Jay Duo Kussen gegarandeerd vrij van materiaal- en fabrieksfouten. Mocht een materiaal- en fabrieksfouten voorkomen, binnen 24 maanden na de originele aankoop, dan zal Sunrise Medical het product gratis repareren of vervangen. Deze garantie geldt niet voor gaten, scheuren of brandgaten, noch voor de afneembare hoes. Vorderingen en reparaties moeten behandeld worden door de dichtsbijzijnde goedgekeurde leverancier. Behalve de in het garantiebewijs genoemde garanties, zijn alle andere garanties, inclusief impliciete garanties van verkoopbaarheid en garanties voor geschiktheid voor een bepaald doel, uitgesloten. Er zijn geen garanties die verder voeren dan de beschrijving op zich. Alsnog verplichtingen nakomen van expliciete garanties op zich zijn beperkt tot reparatie of vervanging van de producten. In geen geval zal een schadevergoeding voor inbreuk op de garantie gegeven worden voor bedrijfsschade of de kostprijs van de afwijkende verkochte producten overstijgen.

24 MÅNADER BEGRÄNSAD GARANTI

Varje Jay Duo har blivit noggrant inspekterad och prövad för ge högsta möjliga prestation. Varje Jay Duo garanteras att vara fri från fel på material och utförande för en period på 24 månader från inköpsdatum, förutsatt att den används på normalt sätt. Om ett fel i material eller utförande skulle upptäckas inom 24 månader från det ursprungliga inköpsdatumet, kommer Sunrise Medical, som sitt alternativ att endera reparera eller ersätta Duo-dynan gratis. Denna garanti gäller inte punkteringar, revor eller brännskador på Duo-dynan eller dess avtagbara överdrag. Garantiansökan och reparationer skall utföras genom den närmaste auktoriserade leverantören. Utom för garantier uttryckligen beskrivna här, är alla andra garantier uteslutna; detta gäller även antydda garantier av handelsdugligheten och lämpligheten för särskilda ändamål. Inga andra garantier gäller utom dem som beskrivs här. Gottgörelse för garantibrott gällande de ovan beskrivna garantierna begränsas till reparation eller ersättning av varan. Under inga omständigheter skall ersättningen för något garantibrott inbegripa något därav följande skadestånd eller överstiga kostnaden av den oacceptabla sålda varan.

24 KUUKAUDEN RAJOITETTU TAKUU

Jokainen Jay Duo -tyyny tarkastetaan huolellisesti ja testataan, jotta sen paras toiminta varmistetaan. Kaikilla Jay Duo -tyynyillä on 24 kuukauden takuu materiaali- ja valmistusvikojen osalta. Takuu alkaa ostopäivästä ja se edellyttää normaalia käyttöä. Jos materiaali- tai valmistusvika havaitaan 24 kuukauden aikana alkuperäisestä ostopäivästä, Sunrise Medical valintansa mukaan joko korjaa tai vaihtaa tuotteen maksutta. Tämä takuu ei kata reikiä, repeytymiä tai tullen tai kuumuuden aiheuttamia vahinkoja eikä tyynyn irrotettavaa päällistä. Vaatimukset ja korjauspyynnöt tulee esittää paikalliselle valtuutetulle tavarantoimittajalle. Muita takuita kuin tässä ilmoitettu takuu, mukaanlukien ilmaismattomat takuut myyntikelpoisuudesta tai sopivuudesta johonkin tiettyyn tarkoitukseen, ei ole. Takuita, jotka pidentävät tässä mainittua takuaikaa, ei ole olemassa. Vahingonkorvauksena tarjotaan ainoastaan tuotteen korjaus tai sen vaihto. Vahingonkorvaus tai välilliset vahingonkorvaukset eivät missään tapauksessa ylitä kyseessä olevan tuotteen hintaa.

24 MÅNEDERS BEGRÆNSET GARANTI

Hver Jay Duo er omhyggeligt inspiceret og afprøvet til at give top præstation. Hver Jay Duo er garanteret til at være fri fra defekter forbundet med materialer og forarbejdning for en periode af 24 måneder fra købsdatoen, forudsat normalt brug. Hvis en defekt i materiale eller forarbejdning forekommer indenfor 24 måneder fra den originale købsdato, vil Sunrise Medical, efter eget skøn, enten reparere eller udskifte puden uden omkostning. Denne garanti gælder ikke for punktering, flænger eller brændemærker eller for pudens aftagelige betræk. Skades anmeldelser og reparationer skal gå gennem den nærmeste autoriserede forhandler. Med undtagelse af udtrykkelige garantier fremsat her, er alle andre garantier, inklusive underforståede garantier om salgbarhed og garantier om egnethed for et særligt formål, ekskluderet. Der er ingen garantier, der strækker sig længere end den bogstavelige beskrivelse. Afhjælpning for brud på udtrykkelige garantier er begrænset heri til reparation eller udskiftning af varerne. I intet tilfælde skal erstatning for brud af enhver garanti inkludere nogen følge erstatning eller overgå prisen på ikke-overensstemmende solgte varer.