

AP-450 Handicare

Owner's Manual - English
Le manuel du propriétaire - Français

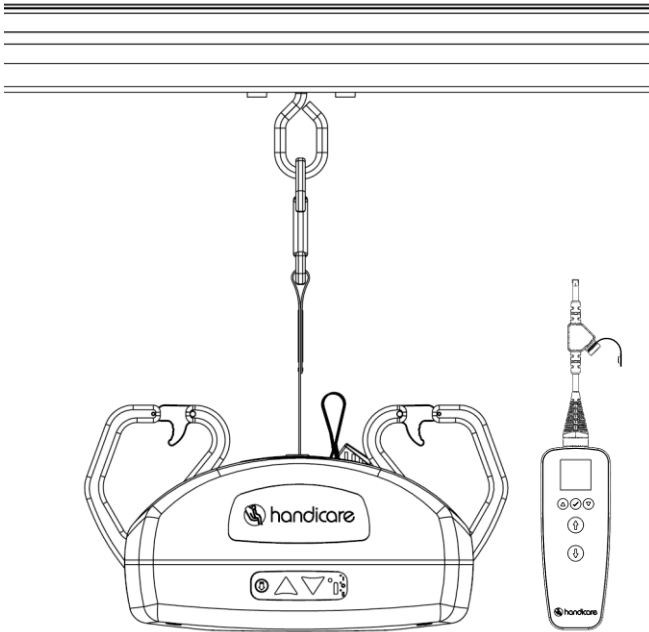

SWL: 450 lb / 204.5 kg

Manual: 753160 Rev D.1

Contents

Cautions.....	3
Use and Care.....	4
Introduction	4
Overview of AP-450 Lift System.....	4
Turn On the Lift	7
Turn Off the Lift.....	8
Hand Control Operation.....	8
Lift Features	9
Raise or Lower the Lift	10
Mounting the Lift to the Track.....	10
Move the Lift on the Track.....	11
Transfer an Individual	11
Hand Control Information and Diagnostics.....	14
Emergency Stop	14
Emergency Lowering.....	15
Clean and Disinfect the Lift System	15
Contraindications.....	15
Troubleshooting.....	16
Troubleshooting Chart.....	16
General Inspection and Preventive Maintenance	17
Recurrent Performance and Safety Testing	19
Reference	21
AP-450 Physical Overview.....	21
AP-450 Lift Specifications	22
Hand Control Icons.....	23
Warranty	26
About Handicare	26
A-Series	26



Cautions



- The AP-450 **must be installed** only by persons authorized by Handicare. The installation guide is available to and for use by authorized dealers only.
- Under no circumstance should the AP-450 track, lift, sling, or the entire system be put in control of a person who has not been properly trained in the use and care of this equipment. Failure to adhere to this warning may result in serious injury to the operator, and/or the individual being lifted/transferred.
- The AP-450 lift, and associated track and slings are not toys. Do not use it for unsafe practices. Do not allow children to play with the lift or any of its parts.
- The manufacturer's warranty is void if persons unauthorized by Handicare perform work on the AP-450 lift system.
- There are no user serviceable parts inside the cover. Do not remove cover screws, or open the lift unit, as this may result in serious injury and will VOID THE WARRANTY. Contact your local Handicare dealer or your local Handicare business development manager for service.
- In facilities where more than one operator will be responsible for using the AP-450 lift and associated track and slings it is imperative that all such individuals be trained in its proper use. A training program should be established by the facility to acquaint new operators with this equipment. Contact your local Handicare dealer or your local Handicare business development manager for training assistance.
- Never expose the AP-450 lift or Hand Control directly into water. Warranty does not cover any misuse or abuse of the lift system.
- To maintain optimum function, the AP-450 should be inspected and maintained on a regular basis. See the section titled "General Inspection and Maintenance" See page 17.
- Any accessories used with the AP-450 including but not limited to track and slings, should be checked to ensure that they are in good working order. Check for signs of wear or fraying prior to each use. Report any unusual wear, or damage immediately to your local Handicare dealer or your local Handicare business development manager.
- The AP-450 lift and associated accessories, track, and slings are intended only for lifting, repositioning and transferring of a person. Handicare will not be responsible for any damage caused by the misuse, neglect or purposeful destruction of the lift, or its associated parts. Do not attempt to modify/alter the AP-450 lifts.
- Do not in any circumstance exceed the maximum allowable load of this lift. Refer to the "Specifications" section of this manual, or the labels on the lift.
- The installation of the lift, track, accessories, and sling are certified to a maximum load. Do not exceed the maximum rated load of any of the parts.
- There is a risk of explosion if the lift is used in the presence of flammable anesthetics.
- Ensure that a clear space is maintained around the lift and track. Move all curtain material and other obstacles out of the way before performing a transfer.
- The charger must be located outside the patient vicinity at all times. The patient vicinity is the space with surfaces likely contacted by the patient or an attendant who can touch the patient.
- AP-450 lifts should be decommissioned/disposed of after recommended 10 year service life (or 22,500 cycles, whichever comes earlier) in accordance with regional component specific disposal recommendations.

Use and Care

Introduction

To ensure safe operation of your AP-450 lift, before using this equipment, carefully read this entire manual, especially the section on "Cautions". The AP-450 is designed to be used in conjunction with Handicare/Prism Medical lift track, accessories, and slings; Refer to the user guides supplied with these parts before using them and refer to them while reviewing this manual.

Be sure you understand the contents of this manual completely before using this equipment.



Failure to comply with warnings in this manual or proper lifting instructions may result in injury to the operator or the individual being lifted or transferred, as well as damage to the lift and related parts.

If you have any questions after reviewing this manual, Contact your local Handicare dealer or your local Handicare business development manager.

Store this manual with the documents included with the lift system, sling, and all related parts. Contents of this manual are subject to change without prior written notice.

Overview of AP-450 Lift System

The AP-450 is a lifting aid used by health care professionals and caregivers in homes, institutions, and long-term care facilities to lift, position and transfer clients or a disabled family member.

The AP-450 is one part of a ceiling lift system that lifts an individual directly from above, making it possible to transfer and reposition mobility impaired individuals safely, with dignity, and in comfort while minimizing both strain and risk to the caregiver. The ceiling lift also does not take up valuable floor space as most traditional methods do.

The AP-450 lift is one of the four major parts that make up a ceiling lift system:

- **Lift** - Motorized unit that raises and lowers an individual directly from above
- **Track** - Custom tailored and securely mounted to a ceiling structure, wall or floor provides the path for the lift to traverse
- **Trolley** – Mounted inside the track, the trolley has wheels that allow the lift to move along the track. The lift attaches to the trolley via the lift's carabiner and the eyelet of the trolley.
- **Slings** - Specially designed fabric accessory that attaches to the lift's carry bar to hold and support an individual for positioning or transfer

Refer to any user guides supplied with the accessories and reference them while reviewing this lift guide.

AP-450 Ceiling Lifts

The AP-450 is designed to raise and transfer an individual along a track from one surface to another surface. The lift remains on the lift track when in use.

The AP-450 is a portable ceiling lift. It is designed to be easily moved from one track location to another. It is moved along the track manually with the aid of a caregiver.

Functions such as lifting up or down are controlled by pressing buttons on a digital Hand Control attached to the lift.

Lift System

The following is included with your new AP-450 lift system:

- AP-450 lift
- Digital Hand control
- Lift Charger
- Owner's Manual

Additional parts may include:

- **Trolley** - If a trolley has been supplied with the lift, contact your local authorized dealer to ensure proper installation
- **Slings** - If a sling has been supplied with the lift, refer to the instructions included with the sling.
- **Reacher Arm** - If a reacher arm has been supplied with the lift, refer to the instructions included with the reacher arm.
- **Accessories** - If additional accessories such as a turntable or transition gate system have been supplied with the lift, refer to the instructions included with those items.

Figure 1 illustrates sample floor plans for an installed lift system.

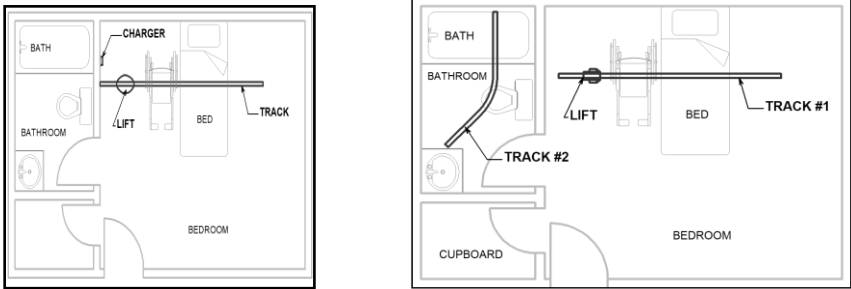

Figure 1: Installed Lift System Sample Plans

Charge the Lift

- **Before initial use, the lift unit must be charged for 5 hours.**
- **Charge the batteries regularly. Handicare recommends the lift be left on charge when not in operation, and at the end of each day, which will maximize the life cycle of the batteries.**
- **The lift may remain connected to the charger indefinitely since the charger has a built-in regulator to eliminate the danger of overcharging.**

The ceiling lift charges through the barrel connection on the hand control cable. While charging, the lift indicator light located on the bottom cover membrane is orange; it turns green once the lift is completely charged. **The lift can only be charged while the emergency stop switch is in the ON position.** See section "Charge through the Hand Control" for further information.



Figure 2: Charger with Barrel Connector

To charge AP-450 lifts through the hand control:

1. Ensure the hand control is plugged into the AP-450 lift. See section "Connect the Hand Control"
2. Pull out the protective cap from the Hand Control connector.
3. Align the charger's barrel connector with the opening on the hand control's charger connection point.

4. Insert the charger's barrel connector into the Hand Control.
5. Once the charger is connected properly, the lift indicator located on the bottom cover membrane lights orange and turns green when the lift is completely charged. **The lift can only be charged while the emergency stop switch is in the ON position.**



The lift will not raise or lower when the Hand Control charger is connected; Emergency lowering still functions.



Do not position the lift where it is difficult to disconnect the charger in an event of an emergency. The unit can be isolated electrically from "Mains" by unplugging the charger.

Low Battery

If the batteries of the lift are low (25%) and require charging, the indicator located on the bottom cover membrane of the lift lights orange, a beep audible alarm sounds when button is pressed, and the Hand Control displays the message **Low Battery**. If a transfer is in progress, complete the transfer (the Emergency Down also continues to operate) and move the lift to a location where it can be charged.

- The lift may be used after one hour of charging from low battery; however, Handicare recommends overnight charging or minimum of 5 hours.

If the batteries are fully discharged and require charging, the indicator on the lift control panel lights red a beep audible alarm sounds when button is pressed, and the Hand Control displays the message **Very low battery**.



When the battery is discharged the UP function is disabled. The Down, and Emergency Down continue to operate.



Power supply is considered a part of the AP-450 system. Use only the charger that was supplied with the lift. Use of any other charger will void all warranties and may cause damage to the lift.



Do not position the lift where it is difficult to disconnect the charger in an emergency.



The unit can be isolated electrically from "Mains" by unplugging the charger.

Plug Types

Plug types vary by geographical location. Refer to local electrical guidelines on the type of plug or voltage which can be used (connection to the charger is an IEC 60320-C7 plug).

Attach the Hand Control to the Lift



A sturdy ladder may be required to access the hand control connection to re-attach the Hand Control to the lift. Use caution whenever using a ladder.

- Should you have any concerns or questions contact your local Handicare dealer or your local Handicare business development manager.
- Should the Hand Control disconnect from the side of the lift it must be re-connected in order for the hand control to work. The lift can still be lifted and lowered using the membrane located on the top cover while the hand control is disconnected.

The Hand Control of the AP-450 is designed with a locking connector to withstand normal day-to-day usage. However, the connector can become disconnected if:

- The lift is pulled along the track by the Hand Control cord
- The Hand Control cord gets wrapped around an object while a lift or transfer is being performed
- Hand Control cord is accidentally pulled down by the caregiver or the individual being lifted

The Hand Control is connected to a lift connector located on the side of the lift.

The small latch arm on the Hand Control connector holds the Hand Control cord to the lift connector in a specific orientation.

Connect the Hand Control



Both the male connector on the cord and the female connector have a latch. Make sure that the male connector is inserted into the lift connector in the proper orientation.



1. Line up the latch and latch opening as shown in Figure 3.
2. The latch has to be aligned with the cavity of the connector.
3. Insert the cord connector completely into the connector on underside of the lift until you hear a click.
4. Pull lightly on the connector to confirm proper connection.



Figure 3: Hand Control connector with latch being inserted into lift connector

Test the Hand Control

Perform a brief test to ensure proper connectivity:

1. Turn on the lift as shown on page 8.
2. Press any button on the Hand Control. The Hand Control screen lights up.
3. Raise and lower the lift using the Up button  and Down button .
4. *If the lift moves up and down, the Hand Control is properly connected.*
5. *If the lift does not move correctly, double-check:*
 - That the lift is on
 - That the Hand Control connector is properly connected
 - That the Hand Control does not display **Slack Detected**

If there are still problems with the lift, contact your local Handicare authorized dealer for service.

Mount the Hand Control

While the lift is not in-use, the hand control can be mounted on to the top of the lift using the angled slider. Align the hand control with the slider on the cover, and slide the hand control down. To remove, pull the hand control up and over until it is disengaged from the slider.

Turn On the Lift



Before using the AP-450 lift system, check the lift, track, and sling for any unusual wear or damage. Refer to the owner's manual for each piece of additional equipment to determine what should be checked. If anything looks unusual, contact your local Handicare dealer or your local Handicare business development manager before use. Failure to check the lift could result in damage to the lift or serious injury to the operator or the individual being lifted.

1. Press any button on the Hand Control to turn the lift on. The indicator light on lift membrane lights green and the display screen on Hand Control displays **[Ready]**.

2. *If the lift batteries require charging*, the indicator on the membrane lights orange, a beep audible alarm sounds when the button is pressed, and the Hand Control displays the message **[Low Battery]**.
3. *If the lift batteries are discharged to 25% of capacity*, the Hand Control displays the message **[Low Battery]** and the lift continues to function until the battery status reaches 10-15%.
4. *If the lift batteries are discharged to 10-15% of capacity*, the Hand Control displays the message **[Very low battery]**, the indicator on the lift membrane lights red, and a beep audible alarm sounds when the button is pressed. The lift will not raise, but will lower and the emergency lowering will still function.

Turn Off the Lift

The lift automatically shuts off after approximately 3 minutes of non-use.



In an emergency, the lift can also be shut off by switching the Emergency Stop Switch to "Off." See "Emergency Stop" (page 14) for details on Emergency Stop and restarting the lift after an Emergency Stop.

Hand Control Operation

The AP-450 lift hand control:

- Controls lift motion
- Presents active lift status display
- Provides usage data and diagnostics.

Figure 4 shows the hand controls for Manual Traverse, Power Traverse, and Power Traverse XY lift systems.

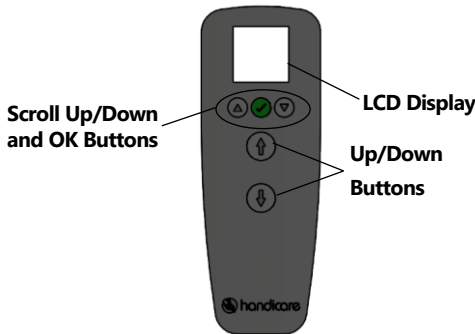

Figure 4: AP-450 Hand Control Button Layout

Hand Control Display Functionality

The AP-450 lift Hand Control works in two modes:

5. **Control Mode** to display command icons and active lift status display
6. **Diagnostic/Information Mode** to display lift usage and diagnostic information

See "Hand Control Icons" on page 23 for details on the display information and what it means.

Lift Features

Pivoting Hooks

The AP-450 Ceiling lift has hooks that can be turned upwards for storage and transport. The hooks must always be in the "DOWN" position when performing a lift. (Figure 5).

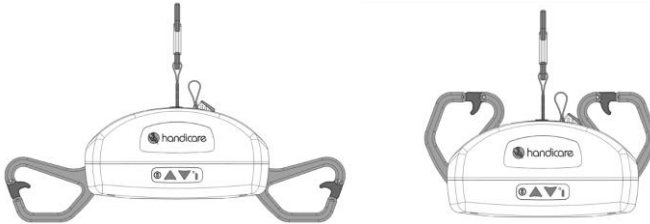

Figure 5: Left – Hooks down for lifting. Right – Hooks up for storage.

Tilt Control

The AP-450 is equipped with a tilt sensor that activates once the lift tilts past a certain angle, restricting upward movement until the lift is adjusted. *Tilt should be avoided as much as possible during the lifting/transferring process.*

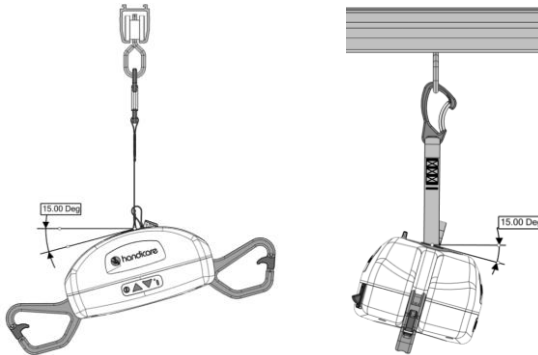

Figure 6: Two Direction Tilt Sensor

Front Cover Membrane

Along with the hand control, the lift can be controlled with the membrane on the front cover of the lift. The membrane includes Up/Down and Emergency Down buttons, as well as the indicator light.

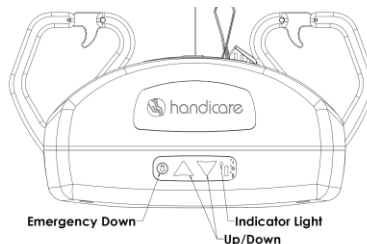



Figure 7: Front Cover Membrane

Raise or Lower the Lift

1. Hold the Hand Control in one hand.
2. If possible, hold the lift in the other hand so that it will not accidentally sway and knock into an individual or nearby object.
3. *To raise the lift*, press the Up button .
4. *To lower the lift*, press the Down button .

Mounting the Lift to the Track

The AP-450 lift is designed to be easily mounted and removed from the trolley. There are four possible connections between the ceiling lift and trolley.



Figure 8: Top Left – Standard Connection. Top Right – Reacher Arm Connection. Bottom Left – Lanyard Connection. Bottom Right – Reacher arm and Lanyard Connection.

Use the following information to properly connect the lift to the track in the four configurations.

1. *Standard Connection* – Open the latch on the lift’s carabiner. Insert the carabiner through the eyelet of the trolley. Ensure the carabiner closes fully to lock the lift onto the trolley.
2. *Reacher Arm Connection* – Refer to the Reacher Arm User Guide for proper installation.
3. *Lanyard Connection* - Open the latch on the Lanyard’s carabiner. Insert the carabiner through the eyelet of the trolley. Ensure the carabiner closes fully to lock the Lanyard onto the trolley. Open the latch on the Lift’s carabiner. Insert the Lift’s carabiner through the Lanyard’s carabiner. Ensure the carabiner closes fully to lock the lift onto the trolley.
4. *Lanyard and Reacher Arm Connection* – Open the latch on the Lanyard’s carabiner. Insert the carabiner through the eyelet of the trolley. Ensure the carabiner closes fully to lock the Lanyard onto the trolley. Refer to the Reacher Arm User Guide for proper installation of the Reacher Arm onto the Lanyard.

Move the Lift on the Track

The lift is normally parked at the end of the track when not in use. Since the AP-450 lift is a manual ceiling lift, you must move the lift along the track to a position directly above the person to be lifted. See Figure 8 for the various connection types.

Manual Traversing Lift

1. Lower the lift to a comfortable height so you can hold it easily.
2. Grab hold of the lift and move it along the track by gently pushing the lift or the individual in the sling.



Never drag the lift along the track by pulling with the Hand Control.



Avoid any obstructions that may cause injury to the individual in the sling or damage to the lift.

Transfer an Individual



The following steps are intended to generally illustrate the procedure of using the lift to transfer an individual from one location to another.

Configurations vary by installation. Prior to attempting these steps, review the instructions for the sling and additional accessories you are using with the lift.

Contact your local Handicare dealer or your local Handicare business development manager if you have any questions or concerns.

To transfer an individual using the lift,

1. Complete the “Each Use” inspection on page 17 of the General Inspection and Preventive Maintenance instructions.
2. Move the lift close to the individual to be transferred.
3. Follow the procedures for up and down and moving along the track as described in “Raise or Lower the Lift” on page 10 and “Move the Lift on the Track” on page 11.



Avoid any obstructions that may cause injury to the individual in the sling or damage to the lift.

4. Prepare the individual being transferred with the appropriate sling.
5. Refer to the instructions supplied with the sling.



Prior to lifting, make sure that the sling is correctly fitted and adjusted around of the individual for maximum comfort and safety.

6. Position the lift directly over the individual.
7. Lower the Lift.



Always check to ensure that the lift is correctly positioned directly above the person to be lifted. The lift straps may fray over time, if repeatedly positioned improperly.



Ensure that the lift hooks have no cuts, dents, or sharp edges that may come in contact with the straps of the sling and cause damage to them. Report any concerns to your Handicare dealer or your local Handicare business development manager.

8. Attach the sling loops to the AP-450 hooks. Be sure the hooks are in the DOWN position prior to lifting.
9. The straps on each side of the sling are generally attached to the corresponding hooks on the lift.
10. Double-check to ensure:
 - o The straps are properly attached to the hooks.
 - o The individual being lifted is properly positioned in the sling prior to lifting.



Prior to lifting an individual, ensure the Hand Control cord is free of any catch points.



Prior to lifting an individual, make sure that the straps of the sling are securely placed on the hooks of the lift and that the red latches are fully closed. Ensure the straps will not come off. (Figure 9).

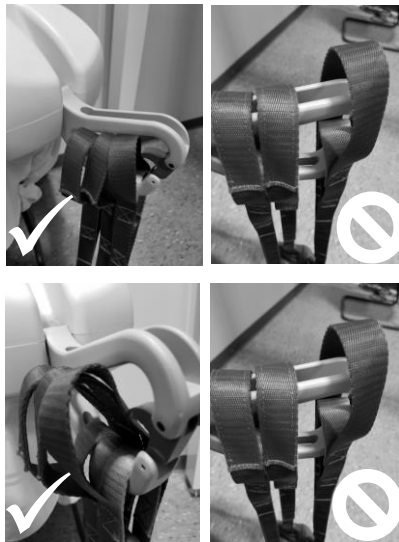









Figure 9: Sling Straps Properly and Improperly Placed

11. On the Hand Control, press the Up button . The lift raises the individual.



Make sure the individual is lifted to an appropriate height for a safe transfer that avoids any obstructions that may cause injury to the individual in the sling or damage to the lift.

12. Move the individual along the track to the desired location.
13. Lower the lift to a comfortable height so you can hold it easily.

14. Grab hold of the lift and move it along the track by gently pushing the lift or the individual in the sling.
15. When the individual is at the desired location, press the Down button  to lower the individual to the correct height.
 -  **Before you remove the sling loops from the carry bar, check that the transferred individual is securely supported in the appropriate position.**
16. Press the Down button  to lower the lift so the sling straps can be easily removed from the lift hooks.
 -  Make sure the lift does not contact the individual in the sling.
17. Remove the sling straps from the lift's hooks.
18. Press the Up button  to raise the lift to a safe height.
19. Gently push the lift until it is out of the way of the patient.
20. Remove the sling from the individual.
21. Store the sling in a safe place.
22. Press the Up button  to raise the lift to height where it is out of the way while not in use.
23. Charge the lift as described in "Charge the Lift" on page 5.

WARNING: STRANGULATION HAZARD



On completion of Lift Cycle, ensure that the lift, strap, and hand control are raised up away from reach of children, toddlers, or anyone not intended to use the product.



Psychological, mental, and emotional state assessment is key to safe use of a ceiling lift; ensure that use and storage of the ceiling lift and accessories are safe for the patient's mental condition.



While raising a ceiling lift system with or without patient, ensure that the patient, caregiver, other individuals, furniture, and other items are not at risk of becoming entangled with the moving lift strap and hand control cable.

Traversing Beam Transfer

If you are using a Handicare X-Y system with a traversing beam, be sure you understand the traversing beam and how it works in transferring an individual. As shown in Figure 10, the X-Y system features two parallel support tracks with one traversing beam mounted across them.

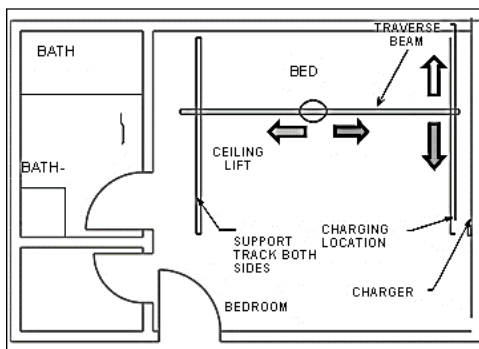

Figure 10: Handicare X-Y System Featuring Traversing Beam

The lift can be moved along the traversing beam, and the traversing beam itself can be moved along the two parallel support tracks. Because of this, an X-Y system provides greater movement and positioning ability for an individual since the coverage area is everywhere between the support tracks as opposed to just the area beneath a section of track, as in a single-track

installation.

Since the AP-450 is a manually traversing lift, the caregiver must move the beam along the support tracks manually to transport the beam, lift, and individual together.

1. Lower the lift to a comfortable height so you can grab it easily.
2. Grab hold of the lift and move it and traversing beam along the track by gently pushing the lift or the individual in the sling.



When moving the traversing beam, avoid any obstructions that may cause injury to the individual in the sling or damage to the lift or track.

Hand Control Information and Diagnostics

In addition to controlling the lift, the AP-450 Hand Control is an interface that provides usage and diagnostics data from the lift.

To view data and setting through the Hand Control:

1. Press the  key of the Hand Control. The Menu screen displays.

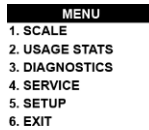







Figure 11: The Hand Control Menu Screen

2. Use the   keys to scroll through the menu options.
3. **The Scale menu** is used on a feature that is not available for AP-450.
4. **The Usage Stats menu** is for reviewing usage information for the lift.
5. **The Diagnostics menu** is for service and technical support of the lift.
6. On the menu you want to review, press the  key. The selected menu displays.
7. If you select the wrong menu, at the bottom of the display:
 - Select **EXIT/GO BACK** and press the  key to return to the previous screen
or
 - Press the Up  or Down  lift buttons to return to the main screen.

Emergency Stop

The lift unit also has an Emergency Shut-off feature so that in an emergency the operator can completely cut the power to the lift.

To perform an Emergency Stop:

1. Press the Emergency Stop Switch located on the back side of the AP-450 to OFF.
2. The lift immediately stops, and all power to the lift shuts off
 - *To lower the patient after an emergency stop, press down on the Emergency Down button located on the lift's membrane.*
3. All lift functions are disabled
4. The On indicator light and display turn off

Should the emergency stop function be used in an **emergency**, it must be inspected by an authorized dealer. Once the lift has been inspected and/or repaired, the lift can be turned back on. To turn the lift on after an Emergency Stop:

1. Inspect the lift.
2. Press the Emergency Stop Switch located on the back side of the AP-450 to ON.



The Emergency Stop Switch *must* be pushed back into "ON" in order to restore power to the lift.

Emergency Lowering

The Emergency Lowering System can be used to lower the lift should the Down button on the hand control and lift membrane fail. When pressed, an audible alarm will sound until the Emergency Down button is released. When pressed, the Emergency Down Button bypasses all other control circuitry of the lift to immediately lower an individual safely. To perform Emergency Lowering:

1. Locate the Emergency Down button on the lift's membrane (Figure 7).
2. Press and hold the Emergency Down button until the lift and individual are lowered to a safe location.

Clean and Disinfect the Lift System

Clean the Lift

To clean and disinfect the exterior of the lift:

1. Dampen a cloth with isopropyl alcohol.
2. Wipe down the entire exterior of the lift including the hooks.



Use only isopropyl alcohol to clean and disinfect the exterior of the Lift system. No other chemicals or liquids should be used to clean and disinfect this lift!



Ensure that no liquids get inside the lift unit. This lift unit is not watertight or drip proof; Failure to protect the lift from liquids may result in damage to the lift and result in personal injury.

Clean the Anti-Microbial Strap

The AP-450 is equipped with a strap featuring specialized antimicrobial coating at the fiber level. The anti-microbial coating provides excellent hygiene and material protection, including:

- Preventing microbial development
- Providing excellent protection against Methicillin-resistant Staphylococcus aureus (MRSA)
- Preventing mold stains and algae infestation
- Providing rot-proof performance

Disinfect the strap using an accelerated hydrogen peroxide disinfecting product.

Clean the Lift Accessories

Follow the cleaning and disinfecting instructions included with the accessory.

Contraindications



There are no known “contraindications” associated with the use of AP-450 lifts and their accessories, provided they are used according to manufacturer’s recommendations and guidelines.

Troubleshooting

If you encounter problems using the AP-450, review the Troubleshooting chart.

Troubleshooting Chart

Use the Fault column to locate the fault you've encountered, then complete the recommended solution in the adjacent column on the row.

If you cannot find the fault or the recommended solution does not correct the problem, immediately contact your local Handicare authorized dealer for service.

Fault	Recommended Solution
The Hand Control of the lift has become disengaged.	Refer to "Attach the Hand Control to the Lift" on page 6. If this does not correct the problem, contact your local authorized dealer immediately to check the lift and ensure proper continued operation.
The Hand Control LCD does not Turn On even after pressing Hand Control buttons.	Ensure that Hand Control is properly connected (see Attach the Hand Control to the Lift" on page 6). Ensure the Emergency Stop Switch is set to ON Ensure the lift is charged; refer "Charge the Lift" on page 5 If this does not correct the problem, contact your local authorized dealer immediately to check the lift and ensure proper continued operation.
The Hand Control LCD turns On after pressing Hand Control buttons but lift does not move.	Ensure the Hand Control charger is not connected to the lift—the lift will not move when Hand Control charger is connected. If this does not correct the problem, contact your local authorized dealer immediately to check the lift and ensure proper continued operation.
The lift does not operate up or down even when the Hand Control is properly connected and Hand Control LCD is On.	The indicator light on the control panel located on the front side of the lift should be green. Press the Up/Down arrow buttons or any colored button on the Hand Control. This should activate the lift and the indicator light turn green. If the lift still does not function, the batteries may be low and require charging. Refer to "Charge the Lift" on page 5 and charge the lift for at least one hour, then try to raise or lower the carry bar. If this does not correct the problem, contact your local authorized dealer immediately so that the lift can be checked to ensure proper continued operation.
The green light on the front side of the lift is On and Hand Control LCD is On but the lift does not operate in the DOWN direction.	There is a built-in slack tape detector in the lift. This may be sensitive. Apply weight to the lift while pressing the Down button. If this corrects the problem temporarily but not permanently, contact your local authorized dealer immediately to check the lift and ensure proper continued operation.

Fault	Recommended Solution
The red indicator light on the front side of the lift turns red or a loud alarm sound is heard when an individual is raised.	The batteries are low and require charging. Refer to "Charge the Lift" on page 5. Charge the lift for at least one hour and then try to raise or lower the carry bar. If this does not correct the problem, contact your local authorized dealer immediately to check the lift and ensure proper continued operation.
One side of the lift strap is starting to fray after continued use.	Discontinue using immediately and replace strap. Check to be sure that the lift is always directly above the individual being lifted, especially with power traversing lifts. Refer to "Transfer an Individual" on page 11 for correct lift positioning. If fraying still continues, contact your local authorized dealer immediately to check the lift and ensure proper continued operation.
The lift does not pass through a track component such as a turntable or transition gate.	Refer to the Owner's Manual for the specific piece of equipment in question. If the recommended solution does not correct the problem, contact your local authorized dealer immediately to check the lift and ensure proper continued operation.
No Power	Ensure the Emergency Stop Switch is set to ON.
Lift starts beeping while pushing Emergency Down button with lift not coming down	The AP-450 lift is equipped with dual sensors for strap tension and position, the Emergency Down Button/Switch system only works with load on the strap. Emergency Down Button/Switch motion stops immediately after the lift strap is loose.
The lift is recommending preventive maintenance.	Complete the "Semi-Annually" maintenance procedure on page 18 prior to resetting the lift counter. Instructions to reset the lift counter are detailed in the AP-450 Service/Spare Parts Manual.

General Inspection and Preventive Maintenance



Do not perform any inspection or maintenance while the lift is in use with a patient.

Each Use

(To be completed by User)

Prior to each use the AP-450 lift and associated track, accessories, and slings must be visually inspected. Refer to the accessory and sling user guides for specific details regarding their inspection.



Should any of these items fail the inspection do not use the lift. Contact your local authorized dealer for service.

Visually check for the following:

- ✓ The lift strap shows NO signs of fraying or breaking along its entire length.
- ✓ The stitching on the lift strap where it connects to the carabiner shows no signs of fraying or breaking.

- ✓ If the lift strap wear indicators are grey, replace the lift strap regardless of number of cycles.
- ✓ The sling that will be used show no signs of unusual wear and tear. The straps of the sling that connect to the carry bar of the lift show no signs of fraying or breaking. Refer to specific sling instructions.
- ✓ The Hand Control cable is not kinked, twisted, knotted, disconnected, or damaged.
- ✓ All the functions on the Hand Control work correctly (e.g. Up/Down, etc.).
- ✓ There are no cuts, dents or sharp edges on the hooks that may damage the sling straps.
- ✓ The lift has no unusual sounds when it is moved up, down, left or right.
- ✓ Ensure that end stops are installed at each end of the track.

Monthly

(To be completed by User)

Monthly, the AP-450 lift and associated track, accessories, and slings, must be inspected.

Should any of these items fail the inspection do not use the lift. Contact your local authorized dealer for service.

- ✓ Complete the visual inspection as noted in the "Each Use" section above.
- ✓ *With no one in the sling nor attached to the lift* check that the lift moves freely along the entire length of the track.

Semi-Annually

(To be completed by User)

In high frequency transfer areas (more than 1500 lifts per year) or situations where heavier than normal clients are regularly lifted, maintenance should also be completed every 6 months. It is recommended that this service history be documented.



Should any of these items fail the inspection, do not use the lift. Contact your local authorized dealer for service.

Check for the following:

- ✓ Check emergency stopping and emergency lowering functions using the red Emergency Stop Switch and Emergency Down button.
- ✓ Inspect lift hooks and exterior for damage Ensure there are NO cuts, dents, or sharp edges that may damage the strap of the unit or sling.
- ✓ Lower the lift exposing the entire length of strap; verify there are no signs of fraying or breaking along its entire length.
- ✓ The stitching on the lift strap where it connects to the carabiner shows NO signs of fraying or breaking.
- ✓ Verify all functions on the Hand Control work correctly (Up, Down, etc.).
- ✓ Verify all functions on Control Membrane (Up, Down, Emergency Down)
- ✓ The lift makes no unusual sounds when moving up, down, left or right
- ✓ Press and hold the Up button until the lift is at the top. The motor should stop automatically.
- ✓ Using the Hand Control, let the strap out all the way to the ground. The motor should stop before the strap begins to wind backwards.
- ✓ While using either the up or down buttons, angle the strap more than 20 degrees. The motor should stop automatically.
- ✓ Engage the unit with charger and check that the unit is charging properly. The indicator on the lift should light orange.
- ✓ Check that the lift's LED light is green when on, dark when off, and orange when charging
- ✓ Check for cracks or wear in the case.



If the audible/visual preventive maintenance alert sounds, complete the Preventive Maintenance Form before resetting the lift counter. Instructions to reset the lift counter are detailed in the AP-450 Service/Spare Parts Manual.

Annually

(To be completed by a lift technician)



This section to be only completed by a qualified service technician as authorized by Handicare.

Annually, the AP-450 system must be inspected. Be sure to documents this service history.

- ✓ Complete the inspection as noted in the "Monthly" section above.
- ✓ Complete the preventive maintenance procedure as outlined in the AP-450 Technical Manual.

Recurrent Performance and Safety Testing

The following table highlights AP-450's Essential Performance Parameters, with their subsequent testing method and frequency. If your AP-450 does not meet the following criteria, contact your local Handicare authorized dealer for service.

Performance Criteria	Recommended Check	Frequency
The AP-450 should be capable of lifting 450 lb (204 kg).	Load test at full load (450lb/204kg)	Annual
The AP450 will operate as intended throughout its service life, provided all recommended maintenance and usage recommendations are followed.	<ol style="list-style-type: none"> 1. Load test at full load (450lb/204kg) 2. Pre-lifting inspection by user care giver. 3. Preventive maintenance by trained tech. 	<ol style="list-style-type: none"> 1. Annual. 2. Every use 3. Semi-annually or annually, per usage frequency. See "General Inspection and Preventive Maintenance" on page 17.
The AP450 should be capable of working in conjunction and compatibility with Prism/Handicare Track, trolleys and accessories (Carry bars and Slings).	<ol style="list-style-type: none"> 1. Load test at full load (450 lb) 2. Pre-lifting inspection by user care giver. 3. Preventive maintenance by trained tech. 	<ol style="list-style-type: none"> 1. Annual. 2. Every use 3. Semi-annually or annually, per usage frequency. See "General Inspection and Preventive Maintenance" on page 17.
The AP450 should have "Free Fall" protection system.	Preventive maintenance by trained tech.	Semi-annually or annually, per usage frequency. See "General Inspection and Preventive Maintenance" on page 17.
The AP-450 should have upper and lower limits.	Preventive maintenance by trained tech.	Semi-annually or annually, per usage frequency. See "General Inspection and Preventive Maintenance" on page 17.

Performance Criteria	Recommended Check	Frequency
The AP-450 strap should have a minimum safety factor of 6 in terms of break load.	<ol style="list-style-type: none"> 1. Load test at full load (450 lb) 2. Pre-lifting inspection by user care giver. 3. Preventive maintenance by trained tech. 	<p>Annual</p> <p>Every use</p> <p>Semi-annually or annually, per usage frequency</p> <p>See "General Inspection and Preventive Maintenance" on page 17.</p>
The AP-450 should have visual "Error" status display.	Preventive maintenance by trained tech.	<p>Semi-annually or annually, per usage frequency.</p> <p>See "General Inspection and Preventive Maintenance" on page 17.</p>
The AP-450 hand control locking mechanism used as connections should be "Self-Locking".	Preventive maintenance by trained tech.	<p>Semi-annually or annually, per usage frequency.</p> <p>See "General Inspection and Preventive Maintenance" on page 17.</p>

Reference

AP-450 Physical Overview

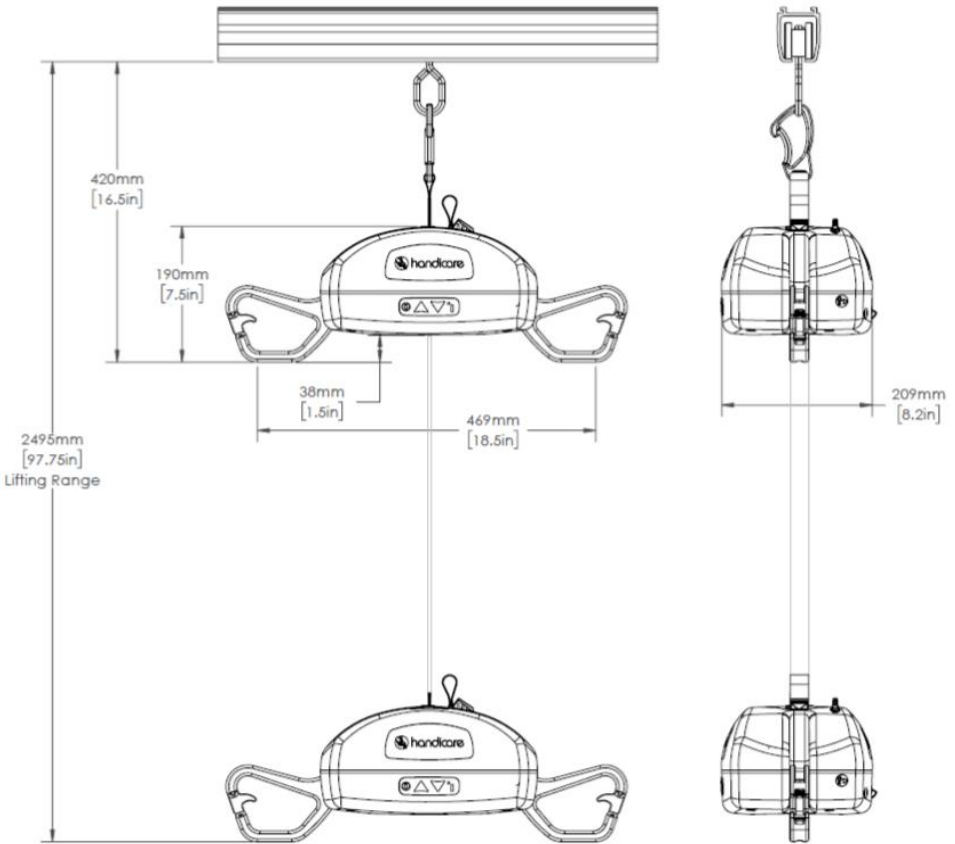
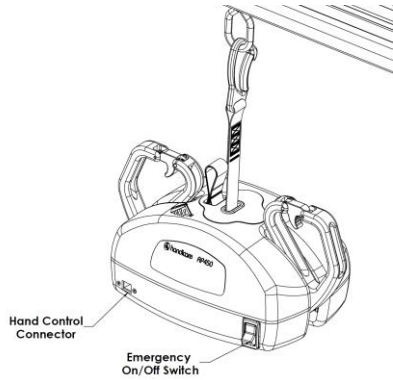
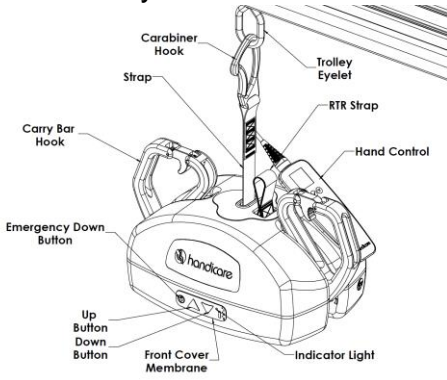

AP-450 Lift Specifications

Lift Motor:	24 VDC
Charger:	Model: Soneil, PS2403SRM26
	Input: 100-240 VAC 0.35 Amps, 50-60 Hz
	Output: 24 VDC, 1.33 Amps
	Note: Only use the Soneil, PS2403SRM26 charger with the AP-450 Lift. Other chargers, including the P-440 charger, are not compatible to the AP-450.
Batteries:	24 VDC (20 x 1.2 VDC) 4.0 AH, Nickel Metal Hydride
Lift Case:	Flame Retardant ABS
Hand control:	Digital with IPx6 and IPx7 rating IPX6 = Protected against water jets IPX7 = Protected against temporary immersion (1m, 30 minutes)
Main Unit IP Rating	IP23 IP22 = Protected against access to hazards parts by finger, protected against vertically falling as a sprat up to 60 degrees from vertical
Lifting Range:	Up to 77" (1960mm)
Lift Weight:	12.2 lb (5.5 kg)
Maximum Safe Working Load:	450 lb / 204.5 kg Note: The maximum safe working load (SWL) of the installed lift is determined by referring to the product label located on the bottom of the lift.
Duty Cycle:	1 Min On—9 Mins Off
Max Sound Level:	Raising Max load 50 dB, Lowering Max load 50 dB on a lift in good working order.
Service Life:	22,500 cycles or 10 years, whichever comes earlier. As a precautionary measure, the lifting strap should be replaced every 5000 cycles, 3 years, or when the wear indicators of the lift strap are grey, whichever comes earlier. Higher usage lifts may necessitate more frequent replacement of the lifting strap. See "General Inspection and Preventive Maintenance" on page 17.
Usage Environmental Conditions:	Temperature: +10° to +35° C (50 to 95 °F)
	Relative Humidity: 10 to 85% RH
	Atmospheric Pressure: 700 to 1010 hPa
Storage Environmental Conditions	Temperature: -20° to +40° C (5 to 104 °F)
	Relative Humidity: 10 to 90% RH
	Atmospheric Pressure: 250 to 1010 hPa
Rated Performance:	110 lifts at 275 lb (125 kg), middle of lifting range (from 54" to 30" visible strap), 1 min ON - 9 min OFF duty cycle per charge
	55 lifts at 450 lb (204 kg), middle of lifting range (from 54" to 30" visible strap), 1 min ON - 9 min OFF duty cycle per charge

Hand Control Icons

Display Image	Details	Comments
	Boot Up Icon	Lift is turning On by pressing any button of Hand Control.
	Up motion Icon	Lift is going up. Real-time battery percentage also shown.
	Down motion Icon	Lift is going down. Real-time battery percentage also shown.
	Slack/Loose strap Icon	Strap is slack/loose. Real-time battery percentage also shown.
	Lower Limit Icon	Lower limit reached. Real-time battery percentage also shown.
	Upper Limit Icon	Upper limit reached. <i>Real-time battery percentage also shown.</i>
	Battery Very Low Icon	Battery is critically low. Unit will lower but not raise. <i>Real-time battery percentage also shown.</i>
	Battery Low Icon	Battery is low. Unit will still function. <i>Real-time battery percentage also shown.</i>
	Overload Icon	Lift is overloaded. <i>Real-time battery percentage also shown.</i>
	Service Due Icon	Lift has accumulated at least 1500 post PM cycles.
	Service Limit Exceeded	Lift has surpassed recommended cycles without servicing

AP-450 Lift Display Symbols



Symbol	Definition	Symbol	Definition
	Class II equipment		Type B applied part
	Caution risk of danger or Attention, consult accompanying Documents		Refer to instructions manual/booklet
	Certified by TUV		Off Power
	On Power		On/Off
	Body Weight		EMERGENCY DOWN
	Status LED's for battery level and system error indication		Authorized Representative in European Community
	Manufacturer		Refer to Instructions, Manual, Booklet

Symbol	Definition	Symbol	Definition
	Date of Manufacturing		Model/Catalogue Number
	WEEE wheeled bin		Product Serial Number
	General Warning Sign		European Conformity

*CE Mark pending

LED, Hand Control LCD, and Audio Symbols

Lift Status	Lift Status LED Color	Audio Signals	Hand Control LCD	Available Functionality		
				Up	Down	E-Down
Lift fully charged	Solid Green 	None		None	<input checked="" type="checkbox"/>	<input checked="" type="checkbox"/>
Lift ready for operation	Solid Green 	None		<input checked="" type="checkbox"/>	<input checked="" type="checkbox"/>	<input checked="" type="checkbox"/>
Charging hand control	Solid Orange 	None		None	<input checked="" type="checkbox"/>	<input checked="" type="checkbox"/>
Low Battery	Solid Orange 	Beep on button press		<input checked="" type="checkbox"/>	<input checked="" type="checkbox"/>	<input checked="" type="checkbox"/>
Very Low Battery	Solid Red 	Beep on button press		None	<input checked="" type="checkbox"/>	<input checked="" type="checkbox"/>
Over Load	Blinking Orange 	Beep on button press		None	<input checked="" type="checkbox"/>	<input checked="" type="checkbox"/>
System Fault	Blinking Orange 	None		None	None	<input checked="" type="checkbox"/>
Lift has over 1,000 cycles	Solid Orange 	None		<input checked="" type="checkbox"/>	<input checked="" type="checkbox"/>	<input checked="" type="checkbox"/>
Lift has over 1,500 cycles	Blinking Red 	Beep on button press		<input checked="" type="checkbox"/>	<input checked="" type="checkbox"/>	<input checked="" type="checkbox"/>

Lift Status	Lift Status LED Color	Audio Signals	Hand Control LCD	Available Functionality		
				Up	Down	E-Down
Tilt Detected	Solid Green 	None		None	None	

Warranty

This Warranty does not affect or in any way limit your Statutory Rights.

Handicare guarantees all equipment, which includes Ceiling Lifts, Floor Lifts, Slings, Service Parts and Track and accessories, supplied as new, against failure within the period of 1 year from date of installation or 18 months from date of manufacturing, whichever is shorter, by virtue of defects in material or workmanship.

Handicare guarantees all refurbished equipment supplied against failure within a period of three months from date of installation or six months from date of purchase whichever is shorter.

This guarantee does not apply to failure attributable to normal wear and tear, damage by natural forces, user neglect or misuse or to deliberate destruction, or to batteries more than 90 days after original purchase.

This guarantee shall be void if the equipment is not serviced by Handicare or its authorized service agents in accordance with the manufacturer's recommendations or if any unauthorized person carries out works on the equipment.

The liability of Handicare under the terms of this guarantee shall be limited to the replacement of defective parts and in no event shall Handicare incur liability for any consequential or unforeseeable losses.

Always make sure you have the correct version of the manual. The most recent version is available on our website, www.handicare.com.

For questions about the manufacture or operation of this equipment, contact your local Handicare dealer or your local Handicare business development manager.

About Handicare

Handicare offers solutions and support to increase the independence of the physically challenged, mobility impaired or elderly people and to enable them to live an active life—on their terms—and to facilitate for their care providers and family. The offering encompasses a comprehensive range of curved and straight stairlifts, transfer, lifting and repositioning aids, vehicle adaptations and medical equipment. Handicare is a global company with sales in more than 20 countries and is a market leader in this field. The head office is in Stockholm, Sweden and manufacturing is located at six sites distributed across North America, Asia and Europe.

A-Series

The A-Series Advantage

Built on the proven technology of the Handicare P-Series, the new AP-450 ceiling lifts raise patient handling to the next level. Increase patient protection with antimicrobial materials, simplify patient transfers with its tilting design and easily access real-time data and diagnostics. The A-Series ceiling lifts give you the extra advantage in safe patient handling.

Always make sure you have the correct version of the manual

The most recent version of all manuals are available for downloading from our website, www.handicare.com.

For questions about the product and its use

Contact your local Handicare dealer or your local Handicare business development manager.

Handicare AP-450

Manuel du propriétaire — français

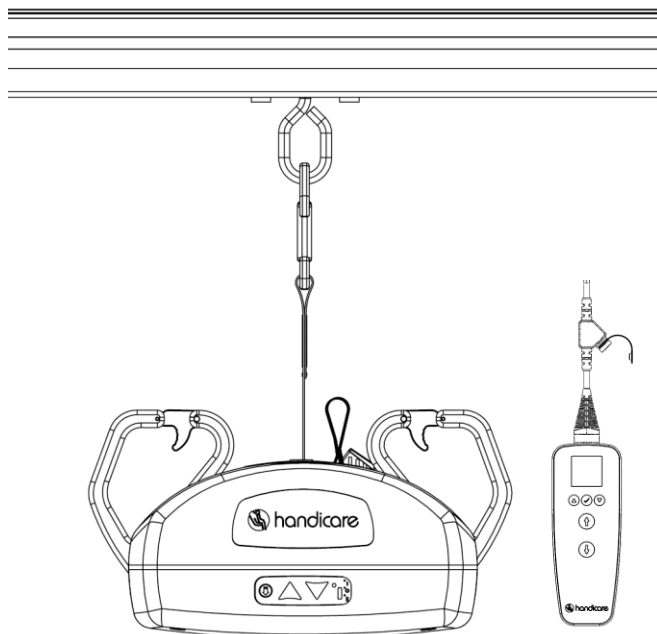

Charge maximale utile : 204,5 kg/450 lb

Table des matières

Mises en garde.....	3
Utilisation et entretien	5
Introduction	5
Vue d'ensemble du système de lève-personne AP-450	5
Mettre le lève-personne en marche.....	9
Couper le courant du lève-personne	10
Fonctionnement de la commande manuelle	10
Caractéristiques du lève-personne.....	11
Élever ou abaisser le lève-personne.....	13
Monter le lève-personne sur le rail.....	13
Déplacer le lève-personne sur le rail.....	14
Transférer une personne	14
Information et diagnostics de la commande manuelle	18
Arrêt d'urgence	18
Abaissement d'urgence	19
Nettoyer et désinfecter le système de lève-personne	19
Contre-indications	20
Dépannage	21
Tableau de dépannage	21
Inspection générale et entretien préventif.....	23
Tests périodiques de performance et de sécurité.....	25
Référence	27
Aperçu physique de l'AP-450.....	27
Caractéristiques techniques du lève-personne AP-450.....	28
Icônes de la commande manuelle.....	29
Garantie.....	33
Au sujet de Handicare	33
La série A.....	33



Mises en garde



- L'AP-450 **ne doit être installé** que par des personnes autorisées par Handicare. Le guide d'installation n'est disponible qu'aux distributeurs autorisés seulement et ceux-ci sont les seules personnes autorisées à les utiliser.
- En aucun cas, le rail, le lève-personne, l'élingue et le système complet AP-450 ne doivent être placés sous le contrôle d'une personne n'ayant pas été adéquatement formée pour l'usage et l'entretien de cet équipement. Le non-respect de cet avertissement peut entraîner une blessure importante à l'opérateur et/ou à la personne soulevée/transférée.
- Le lève-personne AP-450, de même que son rail et ses élingues ne sont pas des jouets. Ne l'utilisez pas à des fins non sécuritaires. Ne laissez pas les enfants jouer avec le lève-personne ni avec aucun de ses composants.
- La garantie du fabricant est annulée si des personnes non autorisées par Handicare effectuent des travaux sur le système de lève-personne AP-450.
- Le boîtier ne contient aucun composant réparable par l'utilisateur. N'enlevez pas les vis du boîtier et n'ouvrez pas le lève-personne, car cela pourrait entraîner une blessure importante et ANNULERA LA GARANTIE. Communiquez avec votre détaillant Handicare local ou votre gérant local du développement des affaires de Handicare pour la réparation de votre appareil.
- Dans les établissements où plus d'un opérateur sera responsable de l'utilisation du lève-personne AP-450 et des rails et des élingues connexes, il est primordial que toutes ces personnes soient formées pour bien les utiliser. Un programme de formation doit être mis sur pied dans l'établissement pour familiariser les nouveaux opérateurs avec cet équipement. Communiquez avec votre détaillant Handicare local ou votre gérant local du développement des affaires de Handicare afin d'obtenir de l'aide pour la formation.
- N'exposez jamais le lève-personne AP-450 ou sa commande manuelle directement à l'eau. La garantie ne couvre pas les mauvaises utilisations et l'abus du système de lève-personne.
- Pour que la fonction reste optimale, l'AP-450 doit être inspecté et entretenu de façon régulière. Voir la section intitulée « Inspection et entretien généraux » à la page 17.
- Tous les accessoires utilisés avec l'AP-450, notamment, mais pas seulement le rail et les élingues, doivent être vérifiés pour s'assurer qu'ils sont en état de fonctionner. Surveillez les signes d'usure et d'effilochage avant chaque utilisation. Signalez immédiatement toute usure ou tout dommage inhabituels à votre détaillant Handicare local ou votre gérant local du développement des affaires de Handicare.
- Le lève-personne AP-450 et ses accessoires, rail et élingues ne sont destinés qu'à soulever, repositionner et transférer une personne. Handicare ne sera responsable d'aucun dommage causé par une mauvaise utilisation, négligence ou destruction intentionnelle du lève-personne ou de ses composants connexes. Ne tentez pas de modifier/altérer les lève-personne AP-450.
- N'excédez en aucun cas la charge maximale permise de ce lève-personne. Consultez la section « Caractéristiques techniques » de ce manuel ou les étiquettes apposées sur le lève-personne.
- L'installation du lève-personne, du rail, des accessoires et de l'élingue est certifiée pour une charge maximale. N'excédez pas la charge nominale maximale de chacun des composants.

- Il existe un risque d'explosion si le lève-personne est utilisé en présence d'agents anesthésiques inflammables.
- Assurez-vous qu'un espace dégagé est maintenu autour du lève-personne et du rail. Retirez tous les rideaux et les autres obstacles avant d'effectuer un transfert.
- Le chargeur doit être situé à l'extérieur du voisinage immédiat du patient à tout moment. Le voisinage immédiat du patient est l'espace contenant des surfaces susceptibles d'être touchées par le patient ou un préposé qui peut toucher au patient.
- Les lève-personne AP-450 doivent être mis hors service/mis au rebut après la durée de service recommandée de 10 ans (ou 22 500 cycles, selon la date la plus proche) conformément aux recommandations régionales spécifiques sur la mise au rebut des composants.

Utilisation et entretien

Introduction

Pour vous assurer du fonctionnement sécuritaire de votre lève-personne AP-450, avant d'utiliser cet équipement, lisez attentivement l'ensemble de ce manuel, en particulier la section sur les « Mises en garde ». L'AP-450 est conçu pour être utilisé conjointement avec le rail de lève-personne, les accessoires et les élingues de Handicare/Prism Medical; consultez les guides de l'utilisateur fournis avec ces composants avant de les utiliser et révisiez-les pendant que vous consultez ce manuel.

Assurez-vous de comprendre entièrement le contenu de ce manuel avant d'utiliser cet équipement.



Le non-respect des avertissements présentés dans ce manuel ou des instructions appropriées sur le soulèvement des personnes pourrait entraîner une blessure à l'opérateur ou à la personne soulevée ou transférée, de même que des dommages au lève-personne et à ses composants connexes.

Pour toute question après l'examen de ce manuel, communiquez avec votre détaillant Handicare local ou votre gérant local du développement des affaires de Handicare.

Conservez ce manuel avec les documents inclus avec le système de lève-personne, l'élingue et tous les composants connexes. Les contenus de ce manuel sont modifiables sans préavis écrit.

Vue d'ensemble du système de lève-personne AP-450

L'AP-450 est un équipement d'aide au levage utilisé par les professionnels de la santé et les personnes soignantes à domicile, dans les maisons de soins infirmiers et les institutions de soins de longue durée pour soulever, positionner et transférer les clients ou un membre de la famille invalide.

L'AP-450 est une partie d'un système de lève-personne de plafond qui soulève une personne directement depuis le haut, permettant le transfert et le repositionnement des personnes à mobilité réduite de façon sécuritaire, avec dignité et confortablement tout en réduisant au minimum l'effort et le risque pour la personne soignante. Le lève-personne de plafond n'occupe également aucun espace utile de plancher, comme le font la plupart des méthodes traditionnelles.

Le lève-personne AP-450 est l'un des quatre principaux composants du système de lève-personne de plafond :

- **Lève-personne** - unité motorisée qui lève et abaisse une personne directement depuis le haut
- **Rail** - fabriqué sur mesure et monté sécuritairement sur un plafond, un mur ou un plancher qui fournit la voie empruntée par le lève-personne.
- **Chariot** – monté à l'intérieur du rail, le chariot dispose de roues permettant au lève-personne de se mouvoir le long du rail. Le lève-personne est fixé au chariot par l'entremise du mousqueton du lève-personne et de l'œillet du chariot.
- **Élingue**- accessoire de tissu spécialement conçu qui s'attache à la barre de transport du lève-personne afin de maintenir et soutenir une personne lors d'un positionnement ou d'un transfert.

Consultez les guides de l'utilisateur fournis avec les accessoires et révisiez-les pendant que vous consultez ce guide sur le lève-personne.

Lève-personne de plafond AP-450

L'AP-450 est conçu pour soulever et transférer une personne le long d'un rail d'une surface à une autre surface. Le lève-personne reste sur le rail lorsqu'on l'utilise.

L'AP-450 est un lève-personne portatif. Il est conçu pour facilement être déplacé d'un endroit sur le rail à un autre. Il est déplacé manuellement le long du rail avec l'aide d'une personne soignante.

Les fonctions de soulèvement et d'abaissement sont contrôlées en appuyant sur des boutons sur une commande manuelle numérique reliée au lève-personne.

Système de lève-personne

Les composants suivants font partie de votre nouveau système de lève-personne AP-450 :

- Lève-personne AP-450
- Commande manuelle numérique
- Chargeur du lève-personne
- Manuel du propriétaire

Les composants supplémentaires peuvent comprendre :

- **Chariot** - si un chariot a été fourni avec le lève-personne, communiquez avec votre détaillant autorisé local pour vous assurer de son installation appropriée.
- **Élingues** - si une élingue a été fournie avec le lève-personne, consultez les instructions qui l'accompagnent.
- **Bras rallonge** - si un bras rallonge a été fourni avec le lève-personne, consultez les instructions qui l'accompagnent.
- **Accessoires** - si d'autres accessoires comme un disque de transfert ou un système de porte de transition ont été fournis avec le lève-personne, consultez les instructions qui les accompagnent.

Illustration 1 montre des exemples de plans d'installation d'un système de lève-personne.

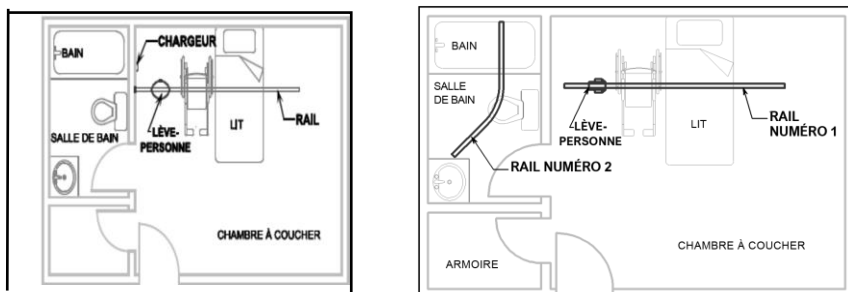

Illustration 1 : exemples de plans d'installation d'un système de lève-personne.

Charger le lève-personne



Avant la première utilisation, l'unité du lève-personne doit être chargée pendant 5 heures.



Rechargez les piles régulièrement. Handicare recommande de laisser le lève-personne en charge lorsqu'il n'est pas utilisé et à la fin de chaque journée afin de maximiser le cycle de vie des piles.



Le lève-personne peut rester branché au chargeur indéfiniment, car le chargeur possède un régulateur intégré afin d'éliminer le danger d'une surcharge.

Le lève-personne de plafond se charge par l'entremise d'un connecteur cylindrique sur le câble de la commande manuelle. Pendant que le lève-personne se charge, le voyant lumineux situé sur sa membrane avant est orange; il tourne au vert lorsque le lève-personne est complètement chargé. Le lève-personne peut être chargé pendant que l'interrupteur d'arrêt d'urgence est en position Marche (ON) ou Arrêt (OFF). Pour plus de renseignements, voir la section « Charger par l'intermédiaire de la commande manuelle ».



Illustration 2 : chargeur avec connecteur cylindrique

Pour charger les lève-personne AP-450 par l'intermédiaire de la commande manuelle :

1. Assurez-vous que la commande manuelle est branchée au lève-personne AP-450.
Voir la section « Raccorder la commande manuelle »
2. Retirez le capuchon protecteur du connecteur de la commande manuelle.
3. Alignez le connecteur cylindrique du chargeur avec l'ouverture sur le point de raccord entre le chargeur et la commande manuelle.
4. Insérez le connecteur cylindrique du chargeur à l'intérieur de la commande manuelle.
5. Une fois le chargeur bien branché, le voyant lumineux situé sur la membrane avant du lève-personne est orange; il tourne au vert lorsque le lève-personne est complètement chargé.
Le lève-personne peut être chargé pendant qu'il est en position Marche (ON) ou Arrêt (OFF) par l'interrupteur d'arrêt d'urgence.



Le lève-personne ne s'élèvera pas et ne s'abaissera pas pendant que le chargeur de la commande manuelle est raccordé; l'abaissement d'urgence fonctionne toujours.



Ne placez pas le lève-personne dans un endroit où il serait difficile de débrancher le chargeur en cas d'urgence. On peut isoler l'unité électriquement du réseau d'alimentation en débranchant le chargeur.

Pile faible

Si les piles du lève-personne sont faibles (25 % de charge) et qu'on doit les charger, le voyant situé sur la membrane avant du lève-personne devient orange, un signal sonore intermittent se fait entendre lorsqu'on appuie sur le bouton et la commande manuelle affiche le message **LOW BATTERY (Batterie faible)**. Si un transfert est en cours, terminez-le (la fonction Abaissement d'urgence continue également à être fonctionnelle) et déplacez le lève-personne à un endroit où vous pourrez le charger.

- Après un avertissement de batterie faible, le lève-personne peut être utilisé après une heure de charge; Handicare recommande toutefois de le charger pendant toute une nuit ou pendant un minimum de 5 heures.

Si les piles du lève-personne sont complètement déchargées et qu'on doit les charger, le voyant situé sur le panneau de commande du lève-personne devient rouge, un signal sonore intermittent se fait entendre lorsqu'on appuie sur le bouton et la commande manuelle affiche le message **VERY LOW BATTERY (Batterie très faible)**.



Lorsque la batterie est déchargée, la fonction Monter est désactivée. Les fonctions Descendre et Abaissement d'urgence continuent à être fonctionnelles.



L'alimentation électrique est considérée comme faisant partie du système AP-450. N'utilisez que le chargeur qui a été fourni avec le lève-personne. L'utilisation de tout autre chargeur annulera toutes les garanties et peut causer des dommages au lève-personne.



Ne placez pas le lève-personne dans un endroit où il serait difficile de débrancher le chargeur en cas d'urgence.



On peut isoler l'unité électriquement du réseau d'alimentation en débranchant le chargeur.

Types de prises électriques

Les types de prises varient selon la région géographique. Consultez les lignes directrices locales sur le type de prises électriques ou de voltage à utiliser (le raccord au chargeur est une prise CEI 60320-C7).

Raccorder la commande manuelle au lève-personne



Vous pourriez avoir besoin d'une échelle solide pour accéder au raccord de la commande manuelle afin de la raccorder au lève-personne. Faites toujours preuve de prudence lorsque vous utilisez une échelle.

- Si vous avez des préoccupations ou des questions, communiquez avec votre détaillant Handicare local ou votre gérant local du développement des affaires de Handicare.
- Si la commande manuelle se détache du côté du lève-personne, vous devez la raccorder pour qu'elle fonctionne. Pendant que la commande manuelle est débranchée, le lève-personne peut toujours être élevé ou abaissé en utilisant la membrane située à l'avant de l'appareil.

La commande manuelle de l'AP-450 est munie d'un connecteur à verrouillage conçu pour résister à l'utilisation quotidienne normale. Le connecteur peut toutefois se débrancher si :

- le lève-personne est tiré le long du rail par le cordon de la commande manuelle;
- le cordon de la commande manuelle s'enroule autour d'un objet pendant qu'on effectue un soulèvement ou un transfert;
- le cordon de la commande manuelle est accidentellement tiré vers le bas par la personne soignante ou la personne soulevée.

La commande manuelle est branchée à un connecteur du lève-personne situé sur le côté du lève-personne.

La petite languette de verrouillage sur le connecteur de la commande manuelle maintient la commande manuelle sur le connecteur du lève-personne dans une orientation précise.

Raccorder la commande manuelle



Le connecteur mâle du cordon et le connecteur femelle sont tous deux munis d'une languette de verrouillage. Assurez-vous que le connecteur mâle est inséré dans le connecteur du lève-personne dans la bonne orientation.



1. Alignez la languette de verrouillage et son ouverture tel qu'indiqué à l'illustration 3.
2. La languette de verrouillage doit être alignée avec la cavité du connecteur.
3. Insérez le connecteur du cordon complètement à l'intérieur du connecteur sur la face inférieure du lève-personne jusqu'à ce que vous entendiez un clic.
4. Tirez légèrement sur le raccord pour vérifier que le branchement est correct.



Illustration 3 : Connecteur de la commande manuelle avec la languette de verrouillage insérée à l'intérieur du connecteur du lève-personne

Tester la commande manuelle

Effectuez un court test pour vérifier la connectivité :

1. Mettez le lève-personne en marche tel qu'illustré à la page 8.
2. Appuyez sur n'importe quel bouton de la commande manuelle. L'écran de la commande manuelle s'allume.
3. Élevez et abaissez le lève-personne en utilisant le bouton Monter  et le bouton Descendre .
4. Si le lève-personne monte et descend, la commande manuelle est bien branchée.
5. Si le lève-personne ne bouge pas correctement, vérifiez à nouveau :
 - Que le lève-personne est en position ON (Marche)
 - Que le connecteur de la commande manuelle est bien branché
 - Que la commande manuelle n'affiche pas **SLACK DETECTED (Relâchement détecté)**

Si des problèmes sont toujours présents, communiquez avec votre détaillant autorisé Handicare local pour le service de réparation.

Montage de la commande manuelle

Pendant que le lève-personne n'est pas utilisé, vous pouvez installer la commande manuelle sur la face supérieure du lève-personne en utilisant la glissière inclinée. Alignez la commande manuelle avec la glissière sur la face supérieure et faites-la glisser vers le bas. Pour l'enlever, tirez la commande manuelle vers le haut jusqu'à ce qu'elle se désengage de la glissière.

Mettre le lève-personne en marche



Avant d'utiliser le système de lève-personne AP-450, vérifiez que le lève-personne, le rail et l'élingue ne présentent pas de signes inhabituels d'usure ou d'autres dommages. Consultez le manuel du propriétaire pour chaque pièce d'équipement supplémentaire pour déterminer ce qui doit être vérifié. Si vous constatez quelque chose d'inhabituel, communiquez avec votre détaillant Handicare local ou votre gérant local du développement des affaires de Handicare avant d'utiliser votre appareil. Le fait de ne pas vérifier le lève-personne pourrait l'endommager ou causer des blessures graves à l'opérateur ou à la personne soulevée.

1. Appuyez sur n'importe quel bouton de la commande manuelle pour mettre le lève-personne en marche. Le voyant lumineux sur la membrane du lève-personne devient vert et l'écran d'affichage sur la commande manuelle indique **[READY] ([Prêt])**.
2. *Si les piles du lève-personne doivent être chargées*, le voyant situé sur la membrane devient orange, un signal sonore intermittent se fait entendre lorsqu'on appuie sur le bouton et la commande manuelle affiche le message **[LOW BATTERY] ([Pile faible])**.
3. *Si les piles du lève-personne sont déchargées à 25 % de leur capacité*, la commande manuelle affiche le message **[LOW BATTERY] ([Pile faible])** et le lève-personne continue à fonctionner jusqu'à ce que l'état de charge des piles atteigne 10 à 15 %.
4. *Si les piles du lève-personne sont chargées de 10 à 15 % de leur capacité*, la commande manuelle affiche le message **[VERY LOW BATTERY] ([Pile très faible])**, le voyant sur la membrane du lève-personne devient rouge et un signal sonore intermittent se fait entendre lorsqu'on appuie sur le bouton. Le lève-personne ne s'élèvera pas, mais il s'abaissera et l'abaissement d'urgence fonctionnera toujours.

Couper le courant du lève-personne

Le lève-personne s'éteint automatiquement environ 5 minutes après l'arrêt de son utilisation.



En cas d'urgence, on peut également éteindre le lève-personne en plaçant l'interrupteur d'arrêt d'urgence à la position « OFF » (Arrêt). Voir « Arrêt d'urgence » (pag184) pour connaître les détails sur l'arrêt d'urgence et la façon de redémarrer le lève-personne après un arrêt d'urgence.

Fonctionnement de la commande manuelle

La commande manuelle du lève-personne AP-450 :

- Contrôle le mouvement du lève-personne
- Présente un affichage de l'état actif du lève-personne
- Fournit des données sur l'utilisation et les diagnostics.

Illustration 4 montre les commandes manuelles pour les systèmes de lève-personne Manual Traverse, Power Traverse et Power Traverse XY.



Illustration 4 : Disposition des boutons de la commande manuelle de l'AP-450

Affichage des fonctionnalités de la commande manuelle

La commande manuelle du lève-personne AP-450 fonctionne en trois modes :

5. **Mode contrôle** pour afficher les icônes de commande et l'état actif du lève-personne
6. **Mode de pesée** pour afficher le poids de l'utilisateur et les fonctions de commande de la balance (pour les lève-personnes munis d'une cellule de charge)
7. **Mode Diagnostic/Information** pour afficher les informations d'utilisation et de diagnostic du lève-personne

Voir « Icônes de la commande manuelle » à la page 22 pour connaître les détails sur les informations affichées et leur signification.

Caractéristiques du lève-personne

Crochets pivotants

Le lève-personne AP-450 est muni de crochets que l'on peut tourner vers le haut pour le remisage et le transport. Les crochets doivent toujours se trouver dans la position « EN BAS » lorsqu'on soulève une personne (Illustration 5).

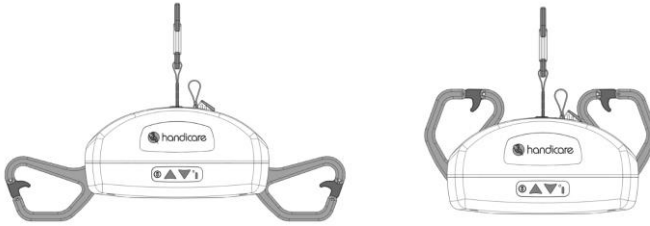

**Illustration 5 : gauche – crochets en bas pour soulever une personne.
Droite – crochets en haut pour le remisage.**

Contrôle de l'inclinaison

L'AP-450 est muni d'un capteur d'inclinaison qui s'active lorsque le lève-personne s'incline à plus de 15 degrés et empêche le mouvement vers le haut jusqu'à ce que l'on ait réglé le lève-personne. *L'inclinaison doit être évitée le plus possible pendant le processus de soulèvement/transfert.*

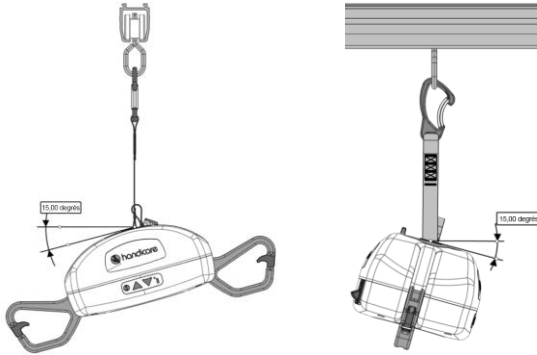

Illustration 6 : inclinaison maximale permise

Membrane avant

Le lève-personne peut être contrôlé, de la même façon qu'avec la commande manuelle, par la membrane avant du lève-personne. La membrane comprend les boutons Monter/Descendre et Abaissement d'urgence, de même que le voyant lumineux.

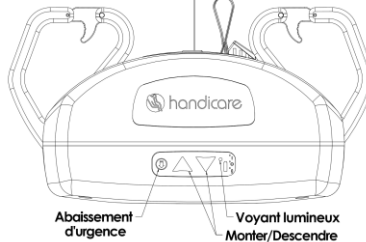



Illustration 7 : membrane avant

Élever ou abaisser le lève-personne

1. Tenez la commande manuelle dans une main.
2. Si possible, tenez le lève-personne de l'autre main afin qu'il ne se balance pas accidentellement et se frappe sur quelqu'un ou sur un objet à proximité.
3. *Pour élever le lève-personne, appuyez sur le bouton Monter* .
4. *Pour abaisser le lève-personne, appuyez sur le bouton Descendre* .

Monter le lève-personne sur le rail

Le lève-personne AP-450 est conçu pour être facilement monté et retiré du chariot. Il y a quatre raccords possibles entre le lève-personne de plafond et le chariot.



Illustration 8 : supérieur gauche – raccord standard. Supérieur droit – raccord bras rallonge. Inférieur gauche – raccord courroie. Inférieur droit – raccord bras rallonge et courroie.

Utilisez les informations suivantes pour relier le lève-personne correctement au rail dans les quatre configurations.

1. *Raccord standard* – ouvrez le loquet du mousqueton du lève-personne. Insérez le mousqueton dans l'œillet du chariot. Assurez-vous que le mousqueton se referme complètement pour bloquer le lève-personne sur le chariot.
2. *Raccord avec bras rallonge* – consultez le guide de l'utilisateur du bras rallonge pour une installation appropriée.
3. *Raccord courroie* - ouvrez le loquet sur le mousqueton de la courroie. Insérez le mousqueton dans l'œillet du chariot. Assurez-vous que le mousqueton se referme complètement pour bloquer la courroie sur le chariot. Ouvrez le loquet sur le mousqueton du lève-personne. Insérez le mousqueton du lève-personne dans le mousqueton de la courroie. Assurez-vous que le mousqueton se referme complètement pour bloquer le lève-personne sur le chariot.
4. *Raccord courroie et bras rallonge* - ouvrez le loquet sur le mousqueton de la courroie. Insérez le mousqueton dans l'œillet du chariot. Assurez-vous que le mousqueton se referme complètement pour bloquer la courroie sur le chariot. Consultez le guide de l'utilisateur du bras rallonge pour une installation appropriée du bras rallonge sur la courroie.

Déplacer le lève-personne sur le rail

Le lève-personne est normalement placé au bout du rail lorsqu'on ne l'utilise pas. Comme le lève-personne AP-450 est un lève-personne de plafond manuel, vous devez le déplacer le long du rail à une position directement au-dessus de la personne à soulever. Voir l'illustration 8 pour connaître les différents types de raccords.

Lève-personne à traverse manuel

1. Abaissez le lève-personne à une hauteur confortable vous permettant de le tenir facilement.
2. Saisissez le lève-personne et déplacez-le le long du rail en le poussant doucement ou en poussant sur la personne dans l'élingue.



Ne traînez jamais le lève-personne le long du rail en le tirant par la commande manuelle.



Évitez les obstacles susceptibles d'entraîner une blessure à la personne dans l'élingue ou un dommage au lève-personne.

Transférer une personne



Les étapes suivantes sont conçues pour illustrer de manière générale la procédure d'utilisation du lève-personne pour transférer une personne d'un endroit à un autre.

Les configurations varient selon les installations. Avant de tenter de suivre ces étapes, réviser les instructions pour l'élingue et les autres accessoires que vous utilisez avec le lève-personne.

Si vous avez des préoccupations ou des questions, communiquez avec votre détaillant Handicare local ou votre gérant local du développement des affaires de Handicare.

Pour transférer une personne en utilisant le lève-personne,

1. Effectuez l'inspection à faire avant « Avant chaque usage » à la page 17 des instructions sur Inspection générale et entretien préventif.
2. Déplacez le lève-personne près de la personne à transférer.
3. Suivez les procédures pour faire monter et descendre le lève-personne et le déplacer le long du rail tel que décrit à la page 11.
- 4.



Évitez les obstacles susceptibles d'entraîner une blessure à la personne dans l'élingue ou un dommage au lève-personne.

5. Installez la personne transférée dans l'élingue appropriée.
6. Consultez les instructions fournies avec l'élingue.



Avant de soulever la personne, assurez-vous que l'élingue est bien ajustée autour de la personne pour assurer un confort et une sécurité maximums.

7. Placez le lève-personne directement au-dessus de la personne.
8. Abaissez le lève-personne.



Vérifiez toujours que le lève-personne est placé correctement au-dessus de la personne à soulever. Les sangles du lève-personne peuvent s'effiloche avec le temps si elles sont mal placées de façon répétée.



Assurez-vous que les crochets du lève-personne ne comportent pas de coupures, d'indentations ou de rebords acérés susceptibles de venir en contact avec les sangles de l'élingue et de les endommager. Signalez vos préoccupations à votre détaillant Handicare local ou votre gérant local du développement des affaires de Handicare.

9. Fixez les boucles de l'élingue aux crochets de l'AP-450. Assurez-vous que les crochets sont en position INFÉRIEURE avant de soulever la personne.
10. Les sangles de chaque côté de l'élingue sont généralement fixées aux crochets correspondants du lève-personne.
11. Revérifiez pour vous assurer que :
 - o Les sangles sont bien fixées aux crochets.
 - o La personne soulevée est bien placée dans l'élingue avant le soulèvement.



Avant de soulever une personne, assurez-vous que le cordon de la commande manuelle ne peut s'accrocher nulle part.



Avant de soulever une personne, assurez-vous que les sangles de l'élingue sont placées de façon sécuritaire sur les crochets du lève-personne et que les loquets rouges sont complètement fermés. Assurez-vous que les sangles ne se détacheront pas (Illustration 9).

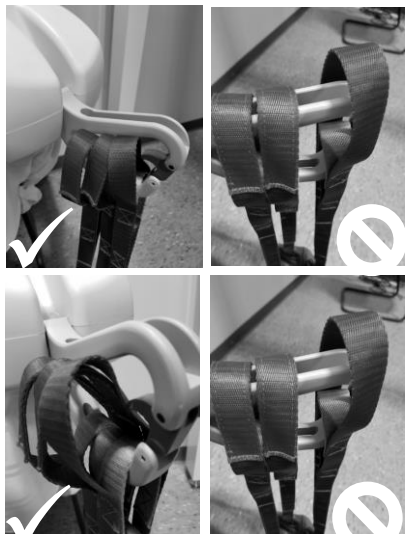



Illustration 9 : Sangles de l'élingue placées correctement et incorrectement

12. Sur la commande manuelle, appuyez sur le bouton Monter . Le lève-personne soulève la personne.

Assurez-vous que la personne est soulevée à une hauteur appropriée pour que le transfert puisse éviter en toute sécurité les obstacles susceptibles d'entraîner une blessure à la personne ou un dommage au lève-personne.



13. Déplacez la personne le long du rail jusqu'à l'endroit voulu.
 14. Abaissez le lève-personne à une hauteur confortable vous permettant de le tenir facilement.
 15. Saisissez le lève-personne et déplacez-le le long du rail en le poussant doucement ou en poussant sur la personne dans l'élingue.
 16. Lorsque la personne se trouve à l'endroit voulu, appuyez sur le bouton Descendre  pour abaisser la personne à la hauteur appropriée.

Avant d'enlever les boucles de l'élingue de la barre de transport, vérifiez que la personne transférée est soutenue de façon sécuritaire dans la position appropriée.



17. Appuyez sur le bouton Descendre  pour abaisser le lève-personne afin de pouvoir facilement enlever les sangles de l'élingue des crochets du lève-personne.

Assurez-vous que le lève-personne ne touche pas à la personne placée dans l'élingue.



18. Enlevez les sangles de l'élingue des crochets du lève-personne.
 19. Appuyez sur le bouton Monter  pour élever le lève-personne à une hauteur sécuritaire.
 20. Poussez le lève-personne doucement jusqu'à ce qu'il soit éloigné du patient.

21. Retirez la personne de l'élingue.
22. Remisez l'élingue dans un endroit sûr.
23. Appuyez sur le bouton Monter  pour élever le lève-personne à une hauteur où il ne sera pas encombrant pendant qu'on ne l'utilise pas.
24. Chargez le lève-personne tel que décrit dans « Charger le lève-personne » à la page 5.

AVERTISSEMENT : DANGER DE STRANGULATION



À la fin du cycle du lève-personne, assurez-vous que ce dernier, la sangle et la commande manuelle sont élevés à une hauteur hors de la portée des enfants, des bambins et de toute personne à qui le produit n'est pas destiné.



L'évaluation de l'état psychologique, mental et émotionnel est la clé d'une utilisation sûre d'un lève-personne de plafond; assurez-vous que l'utilisation et le rangement du lève-personne de plafond et de ses accessoires sont sans danger en tenant compte de la santé mentale du patient.



Pendant que vous élevez un système de lève-personne de plafond dans lequel une personne est installée ou non, veillez à ce que le patient, la personne soignante, les autres personnes, les meubles et les autres objets ne risquent pas de se prendre dans la sangle de levage mobile et le câble de la commande manuelle.

Transfert sur une poutre transversale

Si vous utilisez un système Handicare X-Y avec une poutre transversale, assurez-vous de comprendre son fonctionnement dans le transfert d'une personne. Tel que montré dans Illustration 10, le système X-Y utilise deux rails de soutien parallèles et une poutre transversale montée entre eux.

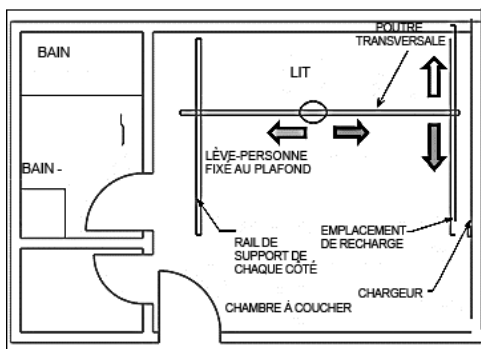

Illustration 10 : Système Handicare X-Y utilisant une poutre transversale

Le lève-personne peut être déplacé le long de la poutre transversale et celle-ci peut elle-même être déplacée le long de deux rails de soutien parallèles. Le système X-Y permet ainsi une plus grande capacité de mouvement et de positionnement pour une personne. En effet, la surface couverte est toute celle qui se trouve entre les rails de soutien comparativement à seulement

la surface qui se trouve sous une section du rail dans une installation à rail unique. Comme l'AP-450 est un lève-personne à traverse manuelle, la personne soignante doit déplacer la poutre le long des rails de soutien de façon manuelle pour transporter à la fois la poutre, le lève-personne et la personne.

1. Abaissez le lève-personne à une hauteur confortable vous permettant de le saisir facilement.
2. Saisissez le lève-personne et déplacez-le avec la poutre transversale le long du rail en le poussant doucement ou en poussant la personne dans l'élingue.



Lorsque vous déplacez la poutre transversale, évitez les obstacles susceptibles d'entraîner une blessure à la personne dans l'élingue ou un dommage au lève-personne ou au rail.

Information et diagnostics de la commande manuelle







En plus de contrôler le lève-personne, la commande manuelle de l'AP-450 est une interface qui fournit des données d'utilisation et de diagnostic du lève-personne.

Pour afficher les données et les réglages par l'entremise de la commande manuelle :

1. Appuyez sur la touche  de la commande manuelle. L'écran Menu s'affiche.



Illustration 11 : L'écran Menu de la commande manuelle

2. Utilisez les touches   pour faire défiler les options du menu.
3. **Le menu Balance** (Scale) est utilisé pour une fonctionnalité qui n'est pas disponible sur l'AP-450.
4. **Le menu Statistiques d'utilisation** (Usage Stats) sert à passer en revue les informations d'utilisation du lève-personne.
5. **Le menu Diagnostics** (Diagnostics) sert à l'entretien et au soutien technique du lève-personne.
6. Sur le menu que vous désirez examiner, appuyez sur la touche . Le menu sélectionné s'affiche.
7. Si vous avez sélectionné le mauvais menu, au bas de l'affichage :
 - Sélectionnez **Sortie (EXIT) /RETOUR (BACK)** et appuyez sur la touche  pour revenir à l'écran précédent
ou
 - Appuyez sur les boutons Monter  ou Descendre  du lève-personne pour revenir à l'écran principal.

Arrêt d'urgence

Le lève-personne est également muni d'une caractéristique de fermeture d'urgence permettant à l'opérateur, en cas d'urgence, de complètement couper l'alimentation

électrique du
lève-personne.

Pour effectuer un arrêt d'urgence :

1. Appuyez sur l'interrupteur d'arrêt d'urgence situé à l'arrière de l'AP-450 pour le mettre à ARRÊT (OFF).
2. Le lève-personne arrête immédiatement et toute l'alimentation électrique au lève-personne est coupée
 - *Pour abaisser le patient après un arrêt d'urgence, appuyez sur le bouton Abaissement d'urgence situé sur la membrane du lève-personne.*
3. Toutes les fonctionnalités du lève-personne sont désactivées
4. Le voyant lumineux Marche (ON) et l'écran s'éteignent

Si la fonction Arrêt d'urgence est utilisée dans un cas **d'urgence**, l'appareil doit être inspecté par un détaillant autorisé. Une fois le lève-personne inspecté et/ou réparé, il peut à nouveau

être mis en marche. Pour mettre le lève-personne en marche après un arrêt d'urgence :

1. Inspectez le lève-personne.
2. Appuyez sur l'interrupteur de l'arrêt d'urgence situé à l'arrière de l'AP-450 pour le remettre en position Marche (ON).



L'interrupteur de l'arrêt d'urgence *doit* être remis en position « ON » (Marche) pour que l'alimentation électrique au lève-personne soit rétablie.

Abaissement d'urgence

On peut utiliser le système d'abaissement d'urgence pour abaisser le lève-personne si le bouton Descendre de la commande manuelle et la membrane du lève-personne font défaut. Lorsqu'on appuie sur le bouton Abaissement d'urgence, un signal sonore se fait entendre jusqu'à ce qu'on cesse d'appuyer. Lorsqu'on appuie sur le bouton Abaissement d'urgence,

ce dernier a préséance sur tous les autres circuits de contrôle du lève-personne pour immédiatement abaisser la personne de façon sécuritaire. Pour effectuer un abaissement d'urgence :

1. Repérez le bouton Abaissement d'urgence sur la membrane du lève-personne (Illustration 7).
2. Appuyez de façon continue sur le bouton Abaissement d'urgence jusqu'à ce que le lève-personne et la personne se trouvent à un endroit sécuritaire.

Nettoyer et désinfecter le système de lève-personne

Nettoyer le lève-personne

Pour nettoyer et désinfecter l'extérieur du lève-personne :

1. Humectez un linge avec de l'alcool isopropylique.
2. Essuyez tout l'extérieur du lève-personne, y compris les crochets.



N'utilisez que de l'alcool isopropylique pour nettoyer et désinfecter l'extérieur du système de lève-personne. On ne doit utiliser aucun autre produit chimique ou liquide pour nettoyer et désinfecter ce lève-personne!



Assurez-vous qu'aucun liquide ne pénètre dans l'unité du lève-personne. Cette unité de lève-personne n'est pas hermétique ni à l'épreuve des gouttes; ne pas la protéger contre les liquides pourrait entraîner des dommages au lève-personne et des blessures physiques.

Nettoyez la sangle antimicrobienne

L'AP-450 est doté d'une sangle munie d'un revêtement spécialement conçu pour être antimicrobien au niveau des fibres. Le revêtement antimicrobien offre une excellente protection hygiénique et matérielle, notamment :

- la prévention de la prolifération microbienne
- une excellente protection contre le staphylocoque doré méthicillinorésistant (SDMR)
- la prévention contre les taches de moisissure et l'infestation par les algues
- il est imputrescible

Désinfectez la sangle en utilisant un produit désinfectant de peroxyde d'hydrogène accéléré.

Nettoyer les accessoires du lève-personne

Suivez les instructions de nettoyage et de désinfection qui accompagnent l'accessoire.

Contre-indications



Il n'existe pas de contre-indications connues à l'utilisation des lève-personne AP-450 et de leurs accessoires, pourvu qu'ils soient utilisés conformément aux recommandations et directives du fabricant.

Dépannage

Si vous éprouvez des problèmes à utiliser l'AP-450, consultez le tableau de dépannage.

Tableau de dépannage

Utilisez la colonne Panne pour trouver la panne qui est survenue, puis appliquez la solution recommandée dans la colonne adjacente sur la rangée.

Si vous ne pouvez pas trouver la panne ou si la solution recommandée ne corrige pas le problème, communiquez immédiatement avec le service à la clientèle de votre détaillant local autorisé Handicare.

Panne	Solution recommandée
La commande manuelle du lève-personne s'est désengagée.	Consultez « Raccorder la commande manuelle au lève-personne » à la page 8. Si cela ne corrige pas le problème, communiquez immédiatement avec votre détaillant local autorisé pour vérifier le lève-personne et garantir un fonctionnement correct et continu.
L'écran LCD de la commande manuelle ne s'allume pas même après avoir appuyé sur les boutons de la commande manuelle.	Assurez-vous que la commande manuelle est bien raccordée (voir « Raccorder la commande manuelle au lève-personne » à la page 8.). Assurez-vous que l'interrupteur d'arrêt d'urgence est placé à la position Marche (ON). Assurez-vous que le lève-personne est chargé; consultez « Charger le lève-personne » à la page 6 Si cela ne corrige pas le problème, communiquez immédiatement avec votre détaillant local autorisé pour vérifier le lève-personne et garantir un fonctionnement correct et continu.
L'écran LCD de la commande manuelle s'allume après avoir appuyé sur les boutons de la commande manuelle, mais le lève-personne ne bouge pas.	Assurez-vous que le chargeur de la commande manuelle n'est pas branché au lève-personne; le lève-personne ne bouge pas quand le chargeur de la commande manuelle est connecté. Si cela ne corrige pas le problème, communiquez immédiatement avec votre détaillant local autorisé pour vérifier le lève-personne et garantir un fonctionnement correct et continu.
Le lève-personne ne monte et ne descend pas même quand la commande manuelle est bien connectée et que l'écran LCD de la commande manuelle est allumé.	Le voyant lumineux sur le panneau de contrôle situé à l'avant du lève-personne devrait être vert. Appuyez sur les boutons fléchés Monter/Descendre ou sur n'importe lequel des boutons de la commande manuelle. Ceci devrait activer le lève-personne et le voyant lumineux deviendra vert. Si le lève-personne ne fonctionne toujours pas, il se peut que les piles soient faibles et qu'elles doivent être chargées. Consultez « Charger le lève-personne » à la page 6 et chargez le lève-personne pendant au moins une heure, puis essayez de lever ou de descendre la barre de transport.

Panne	Solution recommandée
	Si cela ne corrige pas le problème, communiquez immédiatement avec votre détaillant local autorisé pour vérifier le lève-personne et garantir un fonctionnement correct et continu.
La lumière verte à l'avant du lève-personne et l'écran LCD de la commande manuelle sont allumés, mais le lève-personne ne s'abaisse pas.	Le lève-personne est muni d'un détecteur intégré de relâchement de ruban. Celui-ci peut avoir été déclenché par inadvertance. Appliquez du poids sur le lève-personne tout en appuyant sur le bouton Descendre. Si cela corrige le problème temporairement, mais pas de façon permanente, communiquez immédiatement avec votre détaillant local autorisé pour vérifier le lève-personne et garantir un fonctionnement correct et continu.
Le voyant lumineux rouge à l'avant du lève-personne devient rouge ou un signal d'alarme puissant est émis lorsqu'on soulève une personne.	Les piles sont faibles et doivent être chargées. Consultez « Charger le lève-personne » à la page 6. Chargez le lève-personne pendant au moins une heure et essayez ensuite d'élever ou d'abaisser la barre de transport. Si cela ne corrige pas le problème, communiquez immédiatement avec votre détaillant local autorisé pour vérifier le lève-personne et garantir un fonctionnement correct et continu.
Un côté de la sangle du lève-personne commence à s'effiloche après un usage continu.	Arrêtez immédiatement d'utiliser la sangle et remplacez-la. Assurez-vous que le lève-personne se trouve toujours directement au-dessus de la personne soulevée, en particulier avec les lève-personnes à déplacement motorisé. Consultez « Transférer une personne » à la page 11 pour avoir plus de renseignements sur le positionnement adéquat du lève-personne. Si cela ne corrige pas le problème, communiquez immédiatement avec votre détaillant local autorisé pour vérifier le lève-personne et garantir un fonctionnement correct et continu.
Le lève-personne ne traverse pas une composante d'un rail comme un disque de transfert ou une porte de transition.	Consultez le manuel du propriétaire de la pièce d'équipement en question. Si cela ne corrige pas le problème, communiquez immédiatement avec votre détaillant local autorisé pour vérifier le lève-personne et garantir un fonctionnement correct et continu.
Pas d'alimentation électrique	Assurez-vous que l'interrupteur d'arrêt d'urgence est placé à la position Marche (ON).

Panne	Solution recommandée
Le lève-personne commence à émettre un signal sonore pendant qu'on appuie sur le bouton Abaissement d'urgence et le lève-personne ne s'abaisse pas	Le lève-personne AP-450 est muni de capteurs doubles pour la tension et la position de la sangle, le système de bouton/interrupteur Abaissement d'urgence ne fonctionne qu'avec une charge sur la sangle. Le mouvement d'abaissement d'urgence activé par le bouton/interrupteur s'arrête immédiatement après que la sangle du lève-personne se relâche.
Le lève-personne a besoin d'un entretien préventif.	Effectuez la procédure d'entretien « semi-annuel » à la page 18 avant de réinitialiser le compteur du lève-personne. Les instructions pour la réinitialisation du compteur du lève-personne sont présentées en détail dans le manuel d'entretien/pièces de rechange de la AP-450.

Inspection générale et entretien préventif



N'effectuez aucune inspection ou manœuvre d'entretien pendant que le lève-personne est utilisé avec un patient.

Avant chaque usage

(À être effectuée par l'utilisateur)

Avant chaque usage, le lève-personne AP-450 et son rail, ses accessoires et ses élingues connexes doivent être inspectés visuellement. Consultez les guides de l'utilisateur pour les accessoires et l'élingue pour connaître les détails spécifiques à leur inspection.



Si n'importe lequel de ces articles échoue cette inspection n'utilisez pas le lève-personne. Communiquez avec le service à la clientèle de votre détaillant local autorisé.

Vérifiez visuellement tout ce qui suit :

- ✓ La sangle du lève-personne ne présente AUCUN signe d'effilochage ou de bris sur toute sa longueur.
- ✓ La couture sur la sangle du lève-personne au point de jonction avec le mousqueton ne présente aucun signe d'effilochage ou de bris.
- ✓ Si les indicateurs d'usure sur la sangle du lève-personne sont gris, remplacez celle-ci, peu importe le nombre de cycles.
- ✓ L'élingue qui sera utilisée ne présente aucun signe d'usure inhabituelle. Les sangles de l'élingue qui la relie à la barre de transport du lève-personne ne présentent aucun signe d'effilochage ou de bris. Consultez les instructions spécifiques à l'élingue.
- ✓ Le câble de la commande manuelle n'est pas pincé, tordu, noué, détaché ou endommagé.
- ✓ Toutes les fonctionnalités de la commande manuelle fonctionnent correctement (p. ex. Monter/Descendre, etc.).
- ✓ Il n'y a pas de coupure, d'indentation ou de rebords acérés sur les crochets susceptibles d'endommager les sangles de l'élingue.
- ✓ Le lève-personne n'émet pas de son inhabituels lorsqu'on le déplace vers le haut, le bas, la gauche, la droite.

- ✓ Assurez-vous que des butées finales sont installées à chaque extrémité du rail.

Mensuellement

(À être effectuée par l'utilisateur)

Mensuellement, le lève-personne AP-450 et son rail, ses accessoires et ses harnais connexes doivent être inspectés.

Si n'importe lequel de ces articles échoue cette inspection n'utilisez pas le lève-personne. Communiquez avec le service à la clientèle de votre détaillant local autorisé.

- ✓ Effectuez l'inspection visuelle mentionnée plus tôt dans la section « Avant chaque usage ».
- ✓ Avec personne dans l'élingue ou attachée au lève-personne vérifiez que le lève-personne se déplace librement tout au long de l'entièreté du rail.

Semi-annuellement

(À être effectuée par l'utilisateur)

Dans les zones à grande fréquence de transferts (plus de 1500 soulèvements par an) ou les situations où des clients plus lourds qu'à la normale sont régulièrement soulevés, un entretien doit également être effectué tous les 6 mois. Nous recommandons de documenter l'historique de cet entretien.



Si n'importe lequel de ces articles échoue cette inspection, n'utilisez pas le lève-personne. Communiquez avec le service à la clientèle de votre détaillant local autorisé.

Vérifiez tout ce qui suit :

- ✓ Vérifiez les fonctionnalités d'arrêt et d'abaissement d'urgence en utilisant l'interrupteur d'arrêt d'urgence rouge et le bouton d'abaissement d'urgence.
- ✓ Inspectez les crochets du lève-personne et l'extérieur pour la possibilité de dommage afin de vous assurer qu'il n'y a AUCUNE coupure, indentation ni AUCUN rebord acéré susceptible d'endommager la sangle de l'unité ou l'élingue.
- ✓ Abaissez le lève-personne pour exposer toute la longueur de la sangle; vérifiez qu'elle ne présente aucun signe d'effilochage ou de bris sur toute sa longueur.
- ✓ La couture sur la sangle du lève-personne au point de jonction avec le mousqueton ne présente AUCUN signe d'effilochage ou de bris.
- ✓ Vérifiez que toutes les fonctions du contrôle manuel fonctionnent correctement (Monter/Descendre, etc.).
- ✓ Vérifiez toutes les fonctionnalités sur la membrane de contrôle (Monter, Descendre, Abaissement d'urgence).
- ✓ Le lève-personne n'émet pas de son inhabituel lorsqu'on le déplace vers le haut, le bas, la gauche, la droite.
- ✓ Appuyez de façon prolongée sur le bouton Monter jusqu'à ce que le lève-personne soit élevé à la hauteur maximale. Le moteur doit s'arrêter automatiquement.
- ✓ En utilisant la commande manuelle, laissez la sangle sortir jusqu'au sol. Le moteur doit s'arrêter avant que la sangle commence à s'enrouler vers l'arrière.
- ✓ Pendant que vous utilisez les boutons Monter ou Descendre, appliquez un angle de plus de 15 degrés à la sangle. Le moteur doit s'arrêter automatiquement.
- ✓ Raccordez l'unité au chargeur et vérifiez que l'unité se charge adéquatement. Le voyant sur le lève-personne doit devenir orange.
- ✓ Vérifiez que le voyant lumineux LED du lève-personne est vert lorsque l'appareil fonctionne, sombre lorsqu'il est éteint et orange quand il est en charge.
- ✓ Vérifiez la présence de fissures ou d'usure sur le boîtier.



Si le signal audible/visuel recommandant un entretien préventif sonne, remplissez le formulaire d'entretien préventif avant de réinitialiser le compteur du lève-personne. Les instructions pour la réinitialisation du compteur du lève-personne sont présentées en détail dans le manuel d'entretien/pièces de rechange de la Série A.

Annuellement

(Doit être effectuée par un technicien spécialisé pour les lève-personne)



Cette section doit être effectuée par un technicien d'entretien qualifié autorisé par Handicare.

Le système AP-450 doit être inspecté annuellement. Assurez-vous de documenter l'historique de cet entretien.

- ✓ Effectuez l'inspection décrite plus tôt dans la section « Mensuellement ».
- ✓ Effectuez la procédure d'entretien préventif décrite dans le manuel technique AP-450.

Tests périodiques de performance et de sécurité

Le tableau suivant présente les paramètres de performance essentiels de l'AP-450, ainsi que leur méthode et leur fréquence de test. Si votre AP-450 n'est pas conforme aux critères suivants, communiquez avec le service à la clientèle de votre détaillant local autorisé de Handicare.

Critères de performance	Vérification recommandée	Fréquence
L'AP-450 doit pouvoir soulever 204 kg (450 lb).	Testez une charge totale de 204 kg (450 lb)	Annuellement
L'AP450 fonctionnera tel que prévu pendant toute sa vie utile, dans la mesure où toutes les recommandations sur l'entretien et l'utilisation sont suivies.	<ol style="list-style-type: none"> 1. Testez une charge totale de 204 kg (450 lb) 2. Inspection avant levage par la personne soignante de l'utilisateur. 3. Entretien préventif par un technicien qualifié. 	<ol style="list-style-type: none"> 1. Annuel. 2. Chaque utilisation 3. Semi annuellement ou annuellement, selon la fréquence de l'utilisation. Voir « Inspection générale et entretien préventif » à la page 23.
L'AP450 doit pouvoir fonctionner conjointement et de façon compatible avec les rails, chariots et accessoires Prism/Handicare (Barres de transport et élingues).	<ol style="list-style-type: none"> 1. Testez une charge totale de 204 kg (450 lb) 2. Inspection avant levage par la personne soignante de l'utilisateur. 3. Entretien préventif par un technicien qualifié. 	<ol style="list-style-type: none"> 1. Annuel. 2. Chaque utilisation 3. Semi annuellement ou annuellement, selon la fréquence de l'utilisation. Voir « Inspection générale et entretien préventif » à la page 23.

Critères de performance	Vérification recommandée	Fréquence
L'AP450 doit avoir un système de protection contre les « chutes libres ».	Entretien préventif par un technicien qualifié.	Semi annuellement ou annuellement, selon la fréquence de l'utilisation. Voir « Inspection générale et entretien préventif » à la page 23.
L'AP-450 doit avoir des limites supérieures et inférieures.	Entretien préventif par un technicien qualifié.	Semi annuellement ou annuellement, selon la fréquence de l'utilisation. Voir « Inspection générale et entretien préventif » à la page 23.
La sangle du AP-450 doit avoir un facteur de sécurité minimum de 6 relativement à la charge maximale de rupture.	<ol style="list-style-type: none"> 1. Testez une charge totale de 204 kg (450 lb) 2. Inspection avant levage par la personne soignante de l'utilisateur. 3. Entretien préventif par un technicien qualifié. 	<p>Annuellement</p> <p>Avant chaque utilisation</p> <p>Semi annuellement ou annuellement, selon la fréquence de l'utilisation</p> <p>Voir « Inspection générale et entretien préventif » à la page 23.</p>
L'AP-450 doit avoir un affichage visuel du statut « Error » (« Erreur »).	Entretien préventif par un technicien qualifié.	Semi annuellement ou annuellement, selon la fréquence de l'utilisation. Voir « Inspection générale et entretien préventif » à la page 23.
Le mécanisme de verrouillage de la commande manuelle de l'AP-450 servant de raccords doit être « auto-verrouillant ».	Entretien préventif par un technicien qualifié.	Semi annuellement ou annuellement, selon la fréquence de l'utilisation. Voir « Inspection générale et entretien préventif » à la page 23.

Référence

Aperçu physique de l'AP-450

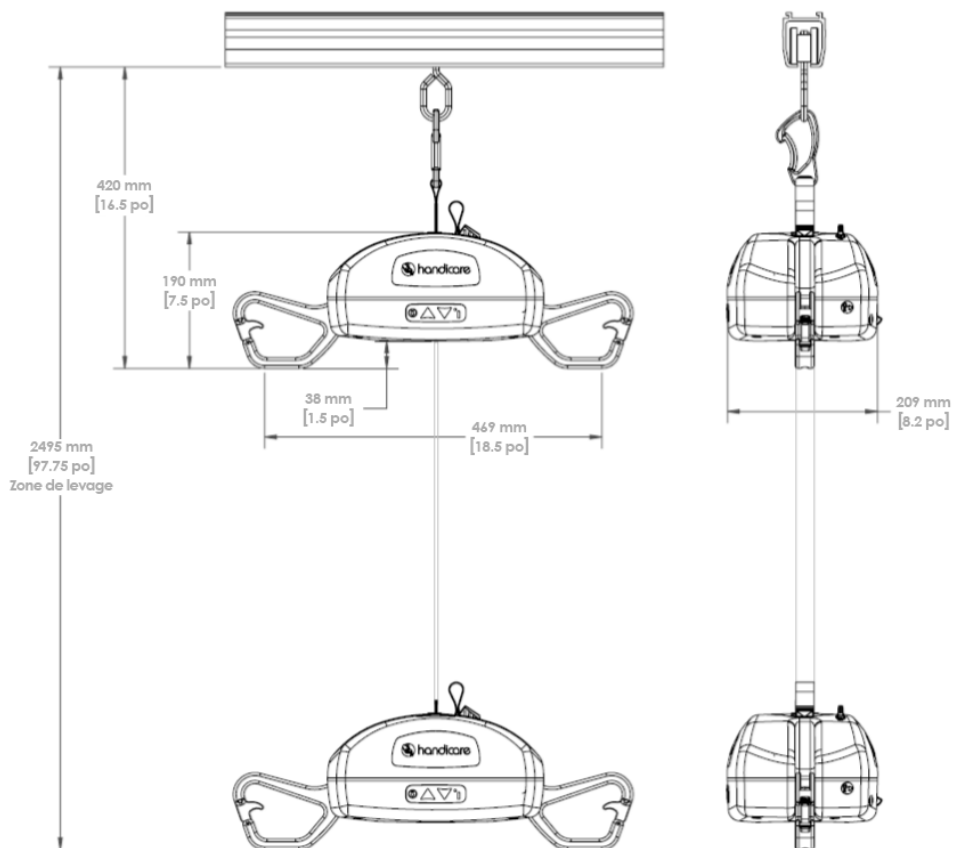
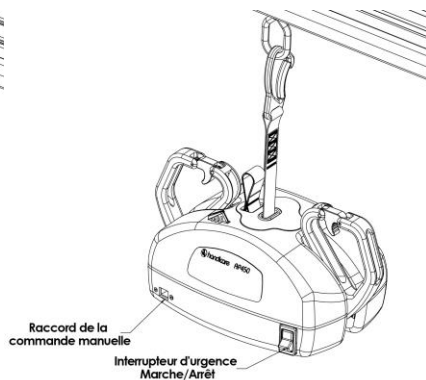
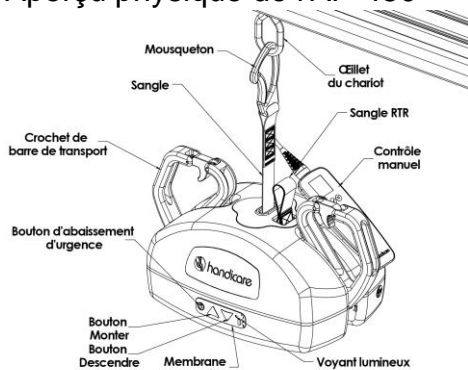

Caractéristiques techniques du lève-personne AP-450

Moteur du lève-personne :	24 VCC
Chargeur :	Modèle : Soneil, PS2403SRM26
	Entrée : 100-240 VCA 0,35 A, 50-60 Hz
	Sortie : 24 VCC, 1,33 A
	Remarque : utilisez seulement le chargeur Soneil, PS2403SRM26 avec le lève-personne AP-450. Les autres chargeurs, y compris le chargeur P-440 charger, ne sont pas compatibles avec l'AP-450.
Piles :	24 VCC (20 x 1,2 VCC) 4,0 AH, Nickel-hydrure métallique
Boîtier du lève-personne :	ABS résistant aux flammes
Commande manuelle	Numérique avec indice IPx6 et IPx7 IPX6 = Protégée contre les jets d'eau IPX7 = Protégée contre une immersion temporaire (1 m, 30 minutes)
Indice IP de l'unité principale	IP23 IP22 = Protégé contre l'accès aux parties dangereuses par les doigts, protégé contre les chutes à un angle allant jusqu'à 60 degrés de la verticale
Plage de levage :	Jusqu'à 1 960 mm (77 po)
Poids du lève-personne :	5,5 kg (12,2 lb)
Charge maximale utile :	204,5 kg (450 lb) Remarque : la charge maximale utile (CMU) du lève-personne installé est déterminée en consultant l'étiquette du produit située sous le lève-personne.
Cycle de fonctionnement :	1 min Marche (On) — 9 min Arrêt (Off)
Niveau sonore maximal :	Lors du soulèvement de la charge maximale 50 dB, lors de l'abaissement de la charge maximale 50 dB pour un lève-personne en bon état de marche.
Durée de vie utile :	22 500 cycles ou 10 ans, selon le premier de ces événements. Comme mesure de prévention, la sangle de soulèvement doit être remplacée tous les 5 000 cycles, tous les 3 ans ou quand les indicateurs d'usure sont gris, selon le premier de ces événements. Une utilisation plus élevée peut nécessiter un remplacement plus fréquent de la sangle de soulèvement. Voir « Inspection générale et entretien préventif » à la page 17.
Conditions d'utilisation	Température : + 10 ° à + 35 °C (50 à 95 °F)
	Humidité relative : 10 à 85 %

environnementales :	Pression atmosphérique : 700 à 1010 hPa
Conditions d'entreposage environnementales :	Température : - 20 ° à + 40 °C (5 à 104 °F)
	Humidité relative : 10 à 90 %
	Pression atmosphérique : 250 à 1010 hPa
Performances nominales :	110 soulèvements à 125 kg (275 lb), milieu de la plage de levage (de 137 à 76 cm (54 à 30 po) de sangle visibles, cycle de fonctionnement de 1 min MARCHÉ (ON) - 9 min ARRÊT (OFF) par charge
	55 soulèvements à 204 kg (450 lb), milieu de la plage de levage (de 137 à 76 cm (54 à 30 po) de sangle visibles, cycle de fonctionnement de 1 min MARCHÉ (ON) - 9 min ARRÊT (OFF) par charge

Icônes de la commande manuelle































Image affichée	Détails	Commentaires
	Icône du démarrage	Le lève-personne est activé en appuyant sur n'importe quel bouton de la commande manuelle
	Icône SET UP (réglage) UP (Monter)	Le lève-personne monte. Le pourcentage de charge des piles est également indiqué en temps réel.
	Icône SET UP (réglage) DOWN (Descendre)	Le lève-personne descend. Le pourcentage de charge des piles est également indiqué en temps réel.
	Icône SLACK DETECTED (Relâchement de la sangle détecté)	La sangle est lâche/desserrée. Le pourcentage de charge des piles est également indiqué en temps réel.
	Icône LOWER LIMIT (Limite inférieure)	La limite inférieure a été atteinte. Le pourcentage de charge des piles est également indiqué en temps réel.
	Icône TOP LIMIT (Limite supérieure)	La limite supérieure a été atteinte. <i>Le pourcentage de charge des piles est également indiqué en temps réel.</i>
	Icône VERY LOW BATTERY (niveau très faible de charge de la pile)	La pile est extrêmement faible. L'unité s'abaissera, mais ne montera pas. <i>Le pourcentage de charge des piles est également indiqué en temps réel.</i>
	Icône LOW BATTERY (niveau faible de charge de la pile) CONNECT CHARGER (Branchez le	La pile est faible. L'unité continue tout de même à fonctionner. <i>Le pourcentage de charge des piles est également indiqué en temps réel.</i>



















Image affichée	Détails	Commentaires
	chargeur)	
	Icône OVER LOAD (Surcharge)	Le lève-personne est surchargé. <i>Le pourcentage de charge des piles est également indiqué en temps réel.</i>
	Icône NEXT SERVICE DUE (Entretien requis)	Le lève-personne a accumulé au moins 1 500 cycles depuis le dernier entretien préventif.
	SERVICE LIMIT EXCEEDED CALL SERVICE (La limite du nombre de cycles est dépassée, appelez le service d'entretien)	Le lève-personne a dépassé le nombre de cycles recommandé sans entretien

Symboles de l'affichage du lève-personne AP-450

Symbole	Définition	Symbole	Définition
	Équipement de classe II		Pièce appliquée de type B
	Mise en garde, risque de danger ou Attention, consulter les documents accompagnateurs		Consulter le livret/manuel d'instructions
	Certifié conforme par TUV		Alimentation électrique coupée
	Alimentation électrique allumée		Marche (ON)/Arrêt (OFF)
	Poids corporel		ABAISSEMENT D'URGENCE
	LED du statut du niveau de la batterie et indication d'erreur du système		Représentant autorisé (REP) dans la European Community (EC) (Communauté européenne)
	Fabricant		Consulter le livret, le manuel, les instructions
	Date de fabrication		Numéro de référence (REF) modèle/catalogue
	Mise au rebut selon la DEEE (directive européenne relative aux déchets d'équipements électriques et électroniques)		Serial number (SN) (Numéro de série du produit)
	Signe général de mise en garde		Conformité aux normes européennes

*en instance de marquage CE

LED, LCD de la commande manuelle et symboles audio

Statut du lève-personne	Couleur du voyant LED de l'état du lève-personne	Signaux sonores	Commande manuelle LCD	Fonctionnalité disponible		
				Monter	Descendre	Abaissement d'urgence
Lève-personne complètement chargé, prêt (READY) à fonctionner	Vert continu 	Aucun		Aucun	✓	✓
Lève-personne prêt (READY) à fonctionner	Vert continu 	Aucun		✓	✓	✓
Chargement de la commande Manuelle READY (prêt)	Orange continu 	Aucun		Aucun	✓	✓
Pile faible (LOW BATTERY)	Orange continu 	Signal sonore en appuyant sur le bouton		✓	✓	✓
Piles très faibles (VERY LOW BATTERY)	Rouge continu 	Signal sonore en appuyant sur le bouton		Aucun	✓	✓
Surcharge (OVERLOAD)	Orange clignotant 	Signal sonore en appuyant sur le bouton		Aucun	✓	✓
Erreur système (SYSTEM FAULT)	Orange clignotant 	Aucun		Aucun	Aucun	✓
Le lève-personne a accompli plus de 1 000 cycles, entretien requis (NEXT SERVICE DUE)	Orange continu 	Aucun		✓	✓	✓
Le lève-personne a accompli plus de 1 500 cycles, limite de nombre de cycles	Rouge clignotant 	Signal sonore en appuyant sur le		✓	✓	✓

Statut du lève-personne	Couleur du voyant LED de l'état du lève-personne	Signaux sonores	Commande manuelle LCD	Fonctionnalité disponible		
				Monter	Descendre	Abaissement d'urgence
atteinte, appelez le servie (SERVICE LIMIT EXCEEDED CALL SERVICE)		bouton				
Inclinaison détectée (TILT DETECTED)	Vert continu 	Aucun		Aucun	Aucun	

Garantie

Cette garantie ne modifie ou ne limite aucunement vos droits légaux.

Handicare garantit tout l'équipement, qui comprend les lève-personne de plafond, lève-personne de plancher, les élingues, les pièces d'entretien, les rails et les accessoires fournis comme neufs contre toute défaillance pendant la période d'un (1) an depuis la date d'installation ou 18 mois depuis la date de fabrication, la plus courte durée étant en vigueur, causée par un défaut matériel ou de fabrication.

Handicare garantit tout l'équipement remis à neuf contre toute défaillance pendant la période de trois mois depuis la date d'installation ou six mois depuis la date d'achat, la plus courte durée étant en vigueur.

Cette garantie ne s'applique pas à une défaillance attribuable à l'usure normale, aux dommages causés par les forces naturelles, à la négligence ou au mauvais usage par l'utilisateur ou à une destruction intentionnelle ni à des piles, 90 jours après leur achat original.

Cette garantie sera annulée si l'équipement n'est pas entretenu par Handicare ou ses agents d'entretien autorisés conformément aux recommandations du fabricant ou si une personne non autorisée effectue

du travail sur l'équipement.

La responsabilité de Handicare selon les termes de cette garantie sera limitée au remplacement des pièces défectueuses et en aucun cas Handicare ne sera tenue responsable pour des pertes consécutives ou non prévisibles.

Assurez-vous toujours d'avoir la version correcte de ce manuel. La version la plus récente est disponible sur notre site Web, **www.handicare.com**.

Si vous avez des questions sur la fabrication ou le fonctionnement de cet équipement, communiquez avec votre détaillant local de Handicare ou votre gérant local du développement des affaires de Handicare.

Au sujet de Handicare

Handicare offre des solutions et du soutien afin d'augmenter l'indépendance des personnes âgées, à mobilité réduite ou handicapées physiquement et de leur permettre de vivre activement à leurs conditions et de faciliter les soins prodigués par leur famille et leurs prestataires de soins. La gamme de produits offerte comprend un éventail complet de monte-escaliers recourbés et droits, d'aides au transfert, au levage et au repositionnement, d'adaptations de véhicules et d'équipement médical. Handicare est une entreprise internationale active commercialement dans plus de 20 pays et est un chef de file du marché dans ce domaine. Le siège social est situé à Stockholm, en Suède et les produits sont fabriqués dans six installations réparties en Amérique du Nord, en Asie et en Europe.

La série A

L'avantage de la série A

S'appuyant sur la technologie éprouvée de la série P de Handicare, les nouveaux lève-personne de plafond AP-450 élèvent la manipulation des patients à des niveaux supérieurs. Augmenter la protection

du patient grâce à des matériaux antimicrobiens, simplifier les transferts de patients par sa conception inclinée et accéder facilement aux données et aux diagnostics en temps réel. Les lève-personne de la série A vous offrent un avantage supplémentaire dans la manipulation sécuritaire des patients.

Assurez-vous toujours d'avoir la version correcte de ce manuel.

Vous pouvez télécharger la version la plus récente de tous les manuels à partir de notre site Web, www.handicare.com.

Si vous avez des questions sur le produit et son mode d'emploi

Communiquez avec votre détaillant Handicare local ou votre gérant local du développement des affaires de Handicare.

