

Etac Swift

Manual

etac®

78390P 21-05-11

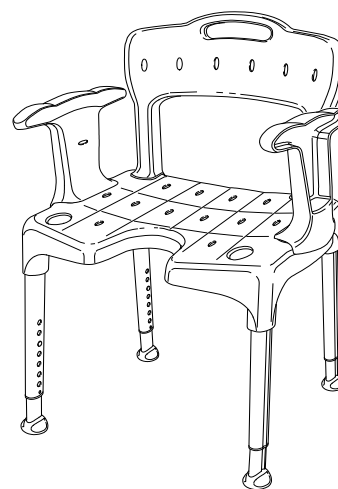
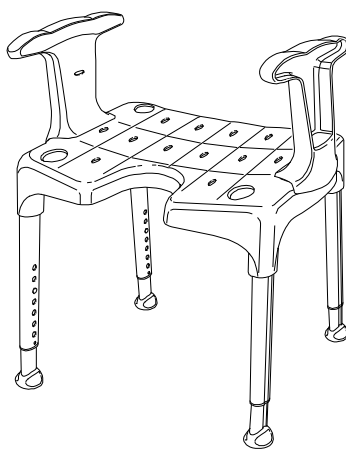
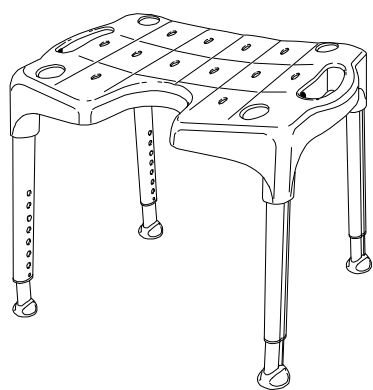

Etac Swift

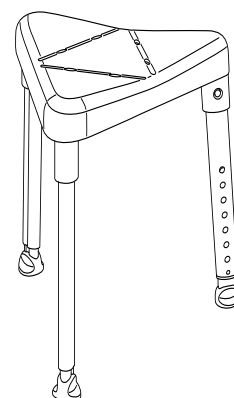
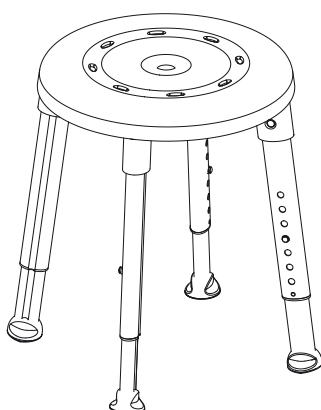
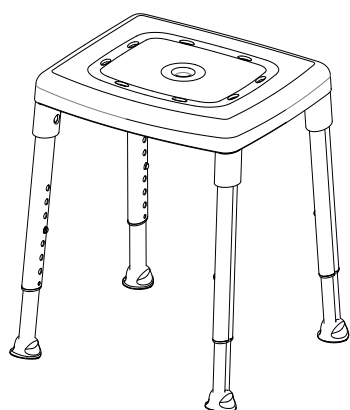

Etac Smart

Etac Easy

Etac Edge

sv	Svenska	4	de	Deutsch	6-7	it	Italiano	9
no	Norsk	4-5	fi	Suomi	7	es	Español	9-10
da	Dansk	5	fr	Français	7-8	pt	Português	10
en	English	5-6	nl	Nederland	8			

A

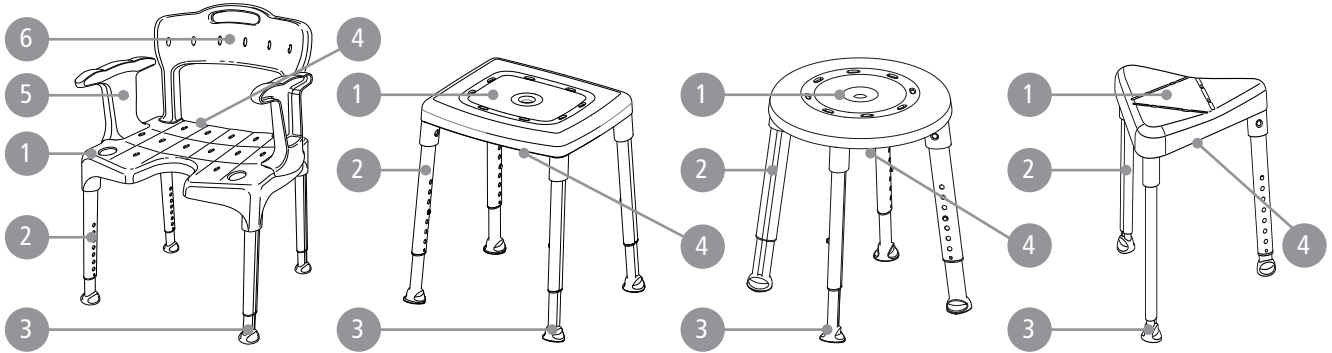

B

Swift	420-570 mm 16½"-22½"	540 x 410 mm 21¼" x 16¼"	530-540/565-595 mm 20¾"-21¼" / 22¼"-23½"	3,1/3,9/4,7 kg 7/8/10 lbs	160 kg 352 lbs	210 mm / 450 mm 8¼" / 17¾"	800-950 mm 31½"-37½"	
Swift low	345-420 mm 13½"-16½"	540 x 410 mm 21¼" x 16¼"	520-530/555-565 mm 20¼"-20¾" / 21¾"-22¼"	2,9 kg/4,5 kg 6/10 lbs	160 kg 352 lbs	210 mm / 450 mm 8¼" / 17¾"	725-800 mm 28½"-31½"	
Smart	420-570 mm 16½"-22½"	430 x 380 mm 21¼" x 16¼"	455-465 x 410-430 mm 18"-18¼" / 16¼"-17"	3,15 kg 7 lbs	200 kg (*150 kg) 440 lbs (*330 lbs)	-	-	
Smart low	345-420 mm 13½"-16½"	430 x 380 mm 17" x 15"	455-460 x 410-415 mm 18" / 16¼"	2,98 kg 6 lbs	200 kg 440 lbs	-	-	
Edge	420-570 mm 16½"-22½"	450 x 405 mm 17¾" x 16"	500-520 mm 19¾"-20½"	2,6 kg 6 lbs	130 kg 286 lbs	-	-	
Edge low	345-420 mm 13½"-16½"	450 x 405 mm 17¾" x 16"	490-500 mm 19¼"-19¾"	2,4 kg 5 lbs	130 kg 286 lbs	-	-	
Easy	420-570 mm 16½"-22½"	400 mm 16"	495-535 mm 19½"-21"	2,75 kg 6 lbs	200 kg (*150 kg) 440 lbs (*330 lbs)	-	-	

*Item no. 81901070 / 81901080 / 81901090 / 81951070 / 81951080 / 81951090

Swift	380 mm 15"	448 mm 17¾"		PP	TPE	Alu
Swift low	380 mm 15"	448 mm 17¾"				
Smart	-	-				
Smart low	-	-				
Edge	-	-				
Edge low	-	-				
Easy	-	-				

sv no da en de fi fr nl it es pt

C

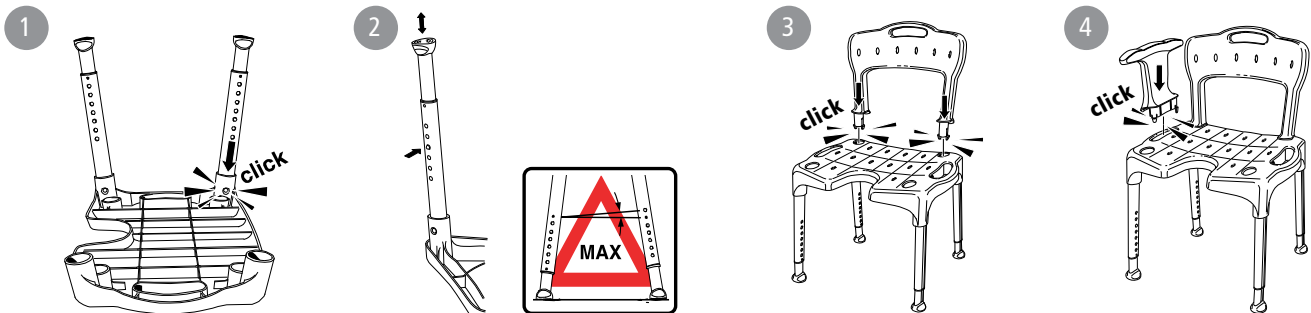

D

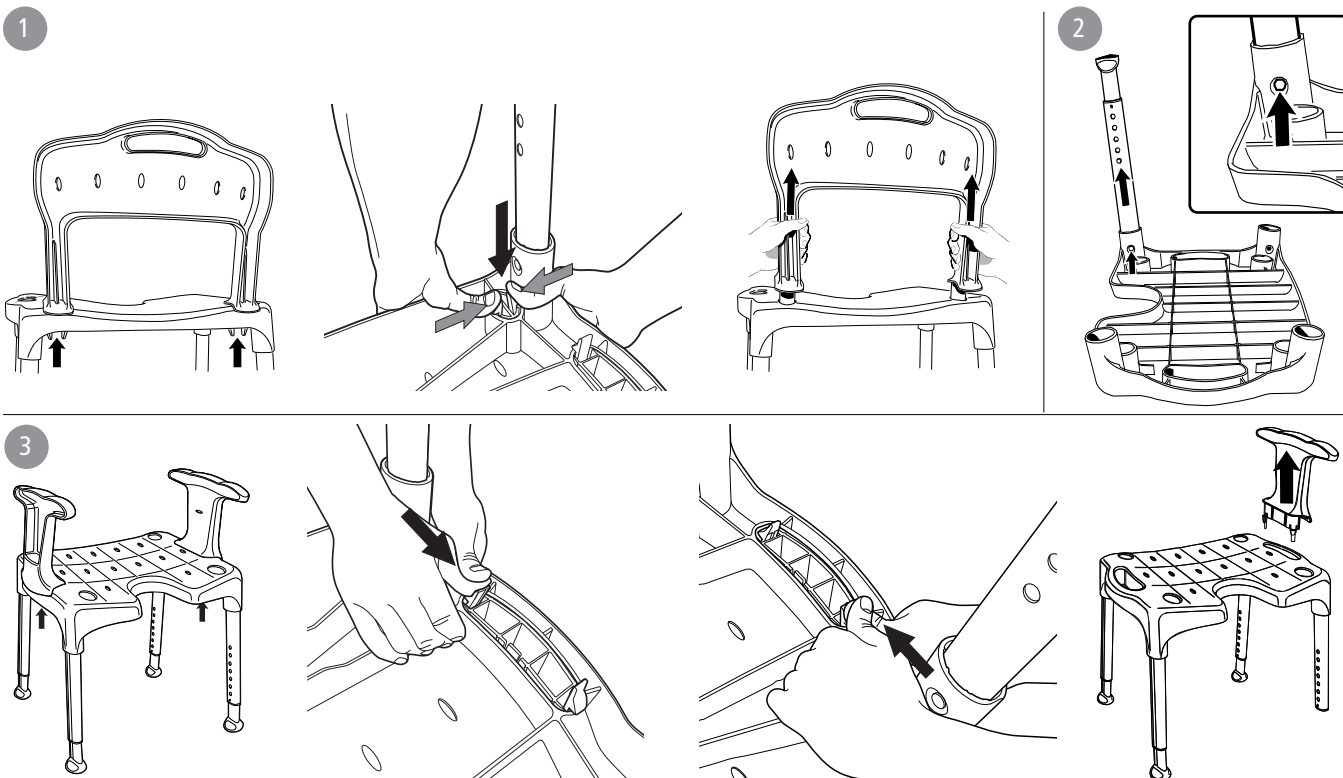

E



F

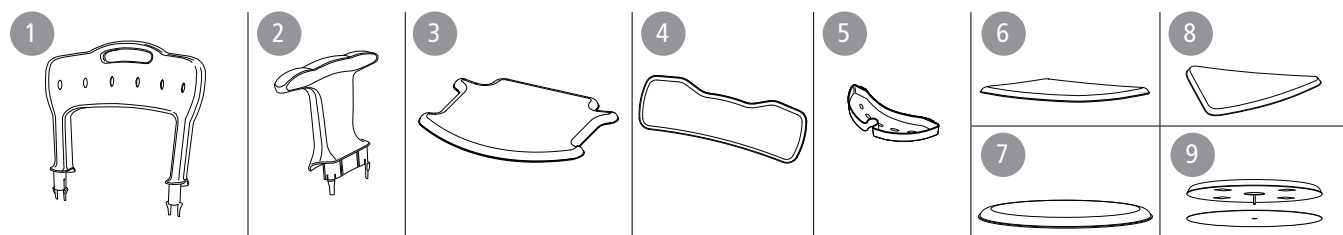

sv no da en de fi fr nl it es pt

SV Svenska

Takk for att du valt en produkt från Etac. För att undvika skador vid hantering och användning, ska denna manual läsas igenom. I manualen är Brukaren den person som sitter i stolen. Hjälparen är den person som assisterar brukaren.



Den här symbolen förekommer i manualen tillsammans med text. Den vill påkalla uppmärksamhet när brukarens eller hjälparens säkerhet kan äventyras.



Början på manualen (sid. 2-3) innehåller de bilder som refereras till i varje stycke. Se figur A-F till motsvarande textstycke.

Beskrivning

Etac duschpallar/duschstolar:

Etacs, duschpallar/duschstolar har en stabil konstruktion med inbyggd flexibilitet som anpassar sig efter ojämna underlag. Samtliga produkter har höjddreglerbara aluminiumben som enkelt monteras. Benen är vinklade utåt för att maximera dess stabilitet oavsett höjd. Alla produkter är utrustade med doppskor som ger ett bra grepp, även mot ojämna och fuktiga golv. Produkterna kan vinklas framåt för att underlätta uppresning ytterligare.

Sitsarna är designade med ett antihalkmönster vilket säkerställer en säker och halkfri sits även när det är vått. Sitsarna har också dräneringshål som effektivt tränger bort överflödigt vatten från pallen.

Swift duschpall/duschstol:

Etac Swift finns i varianter duschpall, duschpall med armstöd och komplett duschstol med armstöd och ryggstöd. Armstöd/Ryggstöd monteras av och på utan verktyg och kan kompletteras i efterhand /plockas bort om behov finns. Sitsen är vändbar och utrustad med ett hygienurtag. Om armstöd ej används möjliggör öppningen ett stabilt grepp och stöd.

Avsedd användning

Etac Swift/Edge/Easy/Smart (härefter kallade produkten) är avsedda att kompensera för olika typer av skador eller funktionsnedsättningar som begränsar brukarens rörlighet.

Produkten erbjuder ett säkert och stabilt sittande i duschen eller i badrummet. För modeller med armstöd är syftet också att erbjuda stöd när man sätter sig, reser sig upp eller gör en förflyttning.

Produkten är avsedd för vuxna brukare, generellt personer som har en kroppslängd på minst 146 cm och en vikt på minst 40 kg.

Produkten är avsedd att användas i hemmiljö och på institution.

Produkten är lämplig för användning i våta utrymmen, men inte bassänger eller liknande korrosiva miljöer.

Produkten uppfyller kraven i förordningen för medicintekniska produkter (EU) 2017/745.

Produkten är testad och uppfyller kraven enligt EN ISO 10993-1, SS EN 12182.

Kontraindikationer

Det finns inga kända kontraindikationer.



Den här produkten ska återvinnas enligt nationella föreskrifter.

Produktbeskrivning

Se Figur A

A1. Sits **A2.** Ben **A3.** Doppskor

A4. Produktetikett

A5. Armstöd **A6.** Ryggstöd

Swift	Smart	Easy	Edge
●	●	●	●
●	●	●	●
●			

Teknisk data

Se Figur B

Montering

Se Figur C

Demontering

Se Figur D

1. Ryggstöd 2. Ben 3. Armstöd

Garanti, livslängd

5 års garanti mot fel i material och tillverkning. För villkor, se www.etac.com. Livslängd 10 år. För fullständig information om produktens livslängd, se www.etac.com.



Säkerhet & Underhåll

Se Figur E



- Defekt produkt eller tillbehör får inte användas.
- E1.** Stolsbenen får inte ha mer än 1 håls (3°) höjdskillnad.
- E2.** Belasta inte bara ett armstöd vid sidoförflyttning.

E3. Max brukarvikt.

E4. Rengör produkten med rengöringsmedel utan lösningsmedel och med pH-värde 5-9 eller med 70% desinfektionsprip.

E5. Kan vid behov dekontamineras i max 85° C i 3 minuter.

Om en allvarlig incident inträffar i samband med användning av produkten ska den utan dröjsmål rapporteras till den lokala återförsäljaren och den behöriga nationella myndigheten. Den lokala återförsäljaren kommer att vidarebefordra informationen till tillverkaren.

Återanvändning

Produkten är lämplig för återanvändning. Antalet gånger den kan återanvändas beror på hur ofta och på vilket sätt produkten används. Innan återanvändning, rengör och desinficera produkten noggrant och kontrollera dess säkerhetsfunktioner. Vid behov åtgärda.

Tillbehör

Se Figur F

- | Tillbehör | Swift | Smart | Easy | Edge |
|--|-------|-------|------|------|
| F1. Ryggstöd | ● | | | |
| F2. Armstöd/par | ● | | | |
| F3. Mjukdyna sits | ● | | | |
| F4. Mjukdyna rygg | ● | | | |
| F5. Tvålkopp/Hållare för duschhandtag | ● | | | |
| F6. Mjukdyna sits | | ● | | |
| F7. Mjukdyna sits | | | ● | |
| F8. Mjukdyna sits | | | | ● |
| F9. Vridplatta | ● | ● | | |



Norsk

Takk for at du valgte et produkt fra Etac. Les gjennom denne bruksanvisningen for å unngå skader ved håndtering og bruk. I bruksanvisningen er brukeren den personen som sitter i stolen. Hjelperen er personen som assisterer brukeren.



Dette symbolet forekommer i bruksanvisningen sammen med tekst. Det påpeker momenter der brukarens eller hjelperens sikkerhet kan settes på spill.



Begynnelsen av bruksanvisningen (side 2-3) inneholder bildene det refereres til i hvert avsnitt. Se figur A-F for tilhørende tekst.

Beskrivelse:

Etac dusjkrakker/dusjstoler:

Etac dusjkrakker/dusjstoler har en stabil konstruksjon med innebygd fleksibilitet som tilpasser seg ujevne underlag. Samtlige produkter har høydejusterbare aluminiumsben som er enkle å montere. Bena er vinklet utover for å gi maksimal stabilitet uansett høyde. Alle produkter er utstyrt med doppsko som gir godt grep, også mot ujevne og fuktige gulv. Produktene kan

vinkles forover for å gjøre det enklere å reise seg.

Setene er designet med et sklissikkert mønster som sikrer et sikkert og sklifritt sete også når det er vått. Setene har også dreneringshull som effektivt fjerner overflødig vann fra krakken.

Swift dusjkrakk/dusjstol:

Etac Swift finnes i variantene dusjkrakk, dusjkrakk med armlene og komplett dusjstol med armlene og ryggstøtte. Armlene/ryggstøtte monteres av og på uten verktøy og kan kompletteres i etterkant /fjernes ved behov. Setet er vendbart og utstyrt med en hygieneåpning. Hvis armlenene ikke brukes, kan åpningene brukes som stabile grep og støtte.

Tiltenkt bruk:

Etac Swift/Edge/Easy/Smart (heretter kalt produktet) er beregnet å kompensere for ulike typer skader eller funksjonsnedsettelse som begrenser brukerens bevegelighet.

Produktet gir en sikker og stabil sittestilling i dusjen eller på badet. For modeller med armlener er formålet også å gi støtte når man setter seg, reiser seg eller forflytter seg.

Produktet er beregnet for voksne brukere, vanligvis personer med en kroppslengde på minst 146 cm og en vekt på minst 40 kg.

Produktet er beregnet for bruk i hjemmemiljø og institusjoner.

Produktet er egnet for bruk på våte steder, men ikke i basseng eller lignende korroderende miljøer.

Produktet samsvarer med kravene i forordningen for medisinsk utstyr (EU) 2017/745.

Produktet er testet og oppfyller kravene i EN ISO 10993-1, NS EN 12182.

Kontraindikasjoner

Det finnes ingen kjente kontraindikasjoner.



Dette produktet skal gjenvinnnes i henhold til nasjonale forskrifter.

Produktbeskrivelse

Se Figur A

A1. Sete **A2.** Ben **A3.** Doppsko

A4. Produktetikett

A5. Armlene **A6.** Ryggstøtte

Swift	Smart	Easy	Edge
●	●	●	●
●	●	●	●
●			

Tekniske data

Se Figur B

Montering

Se Figur C

Demontering

Se Figur D

1. Ryggstøtte 2. Ben 3. Armlene

Garanti, levetid

5 års garanti mot feil i materialer og tilvirkning. For betingelser, se www.etac.com.

Levetid 10 år. Se fullstendig informasjon om produktenes levetid på www.etac.com.



Sikkerhet og vedlikehold

Se Figur E



- Et defekt produkt eller tilbehør må ikke brukes.
- E1.** Det må ikke være større høydeforskjell enn 1 hull (3°) på stolbenene.
- E2.** Belast begge armlenene ved forflytning sideveis.

E3. Maks brukervekt

E4. Bruk rengjøringsmiddel uten løsemiddel og med pH verdi 5-9, eller 70% desinfeksjonssprit.

E5. Kan dekontamineres ved behov i maks 85° C i 3 minutter.

Hvis det skulle oppstå en alvorlig hendelse i forbindelse med bruk av produktet, skal hendelsen rapporteres til din lokale forhandler og de nasjonale

kompetente myndighetene så raskt som mulig. Den lokale forhandleren vil videregående informasjonen til produsenten.

Gjenbruk

Produktet er egnet for gjenbruk. Antall ganger det kan brukes om igjen, avhenger av hvor ofte og på hvilken måte produktet brukes. Før gjenbruk må produktet rengjøres og desinfiseres grundig, og sikkerhetsfunksjonene må kontrolleres. Iverksett tiltak om nødvendig.

Tilbehør	Se Figur F	Swift	Smart	Easy	Edge
F1. Ryggstøtte		●			
F2. Armlener/par		●			
F3. Myksete		●			
F4. Mykrygg		●			
F5. Såpekopp/Holder for dusjhåndtak		●			
F6. Myksete			●		
F7. Myksete				●	
F8. Myksete					●
F9. Snurreplate		●	●		

da

Dansk

Tak, fordi du har valgt et produkt fra Etac. Sørg for at læse denne vejledning igennem for at undgå skader i forbindelse med håndtering og anvendelse. I denne vejledning omtales personen, der sidder i stolen som brugeren. Hjælperen er den person, der assisterer brugeren.



I betjeningsvejledningen vil dette symbol blive benyttet sammen med teksten. Situationer med risiko for brugerens eller hjælperens sikkerhed.



I begyndelsen af manualen (side 2-3) findes de billeder, der henvises til i de enkelte afsnit. Se figur A-F til det tilsvarende tekstafsnit.

Beskrivelse

Etac brusetaburetter/brusestole:

Etacs brusetaburetter/brusestole har en stabil, fleksibel konstruktion, som tilpasser sig efter ujævne underlag. Samtlige produkter har let monterbare højdejusterbare aluminiumsben. Benene er vinklet udad for at maksimere deres stabilitet uanset højde. Alle produkter er udstyret med doppsko, som giver et godt grep, også mod ujævne og fugtige gulve. Produkterne kan vinkles fremad for at gøre det nemmere at rejse sig op.

Sæderne er designet med et skridsikkert mønster, der sikrer et sikkert og skridsikkert sæde, selv når det er vådt. Sæderne har også dræningshuller, som effektivt fortrænger overflødig vand fra taburetten.

Swift brusetaburet/brusestol:

Etac Swift fås som brusetaburet, brusetaburet med armlæn og komplet brusestol med armlæn og ryglæn. Armlæn/ryglæn afmonteres og monteres uden værktøj og kan eftermonteres/fjernes efter behov. Sædet er vendbart og udstyret med et hygieneudtag. Hvis armlænet ikke anvendes, giver åbningen et stabilt grep og støtte.

Tilsluttet brug

Etac Swift/Edge/Easy/Smart (heretter kaldet produktet) er beregnet til at kompensere for forskellige typer skader eller funktionsnedsettelse, som begrænser brugerens bevægelighed.

Produktet giver en sikker og stabil siddestilling under bruseren eller på badeværelset. For modeller med armlæn er formålet også at give støtte, når man sætter sig, rejser sig op eller foretager en forflytning.

Produktet er beregnet til voksne brugere, generelt personer med en højde på mindst 146 cm og en vægt på mindst 40 kg.

Produktet er beregnet til brug i hjemmet og på institutioner.

Produktet er velegnet til brug i våde områder, men ikke i bassiner eller lignende korrosive miljøer.

Produktet er testet og opfylder kravene iht. EN ISO 10993-1, SS EN 12182.

Produktet opfylder kravene i regulativet (EU) 2017/745, retningslinjer for medicinsk udstyr.

Kontraindikationer

Der er ingen kendte kontraindikationer.

 Dette produkt skal genanvendes iht. nationale forskrifter.

Produktbeskrivelse	Se Figur A	Swift	Smart	Easy	Edge
A1. Sæde A2. Ben A3. Dupsko		●	●	●	●
A4. Produktetikette		●	●	●	●
A5. Armlæn A6. Ryglæn		●			

Tekniske data

Se Figur B

Montering

Se Figur C

Afmontering

Se Figur D

- Ryglæn
- Ben
- Armlæn

Garanti, levetid

5 års garanti mod fejl i materialer og forarbejdning. Vilkår fremgår af www.etac.com.

Levetid 10 år. For fuldstændige oplysninger om produktets levetid, se www.etac.com.

Sikkerhed og vedligeholdelse

Se Figur E

 • Defekte produkter eller tilbehør må ikke anvendes.
E1. Stoleben må ikke have mere end ét hul (3°) højdeforskel.
E2. Belast ikke kun ét armlæn ved sidelæns bevægelse.

E3. Max brugervægt.

E4. Rengør produktet med rengøringsmiddel uden opløsningsmidler og med pH-værdi på 5-9 eller med 70% desinfektionssprit.

E5. kan ved behov autoklaveres ved max 85° C i 3 minutter.

I tilfælde af alvorlig hændelse opstår i forbindelse med brugen af produktet rettes henvendelse til den lokale forhandler og den nationale kompetente myndighed på rettidig måde. Den lokale forhandler vil viderebringe informationen til producenten.

Genanvendelse

Produktet er egnet til genanvendelse. Antallet af gange, det kan genanvendes, afhænger af, hvor ofte og hvordan produktet anvendes. Før produktet genanvendes, skal det rengøres og desinficeres grundigt, og sikkerhedsfunktionerne skal kontrolleres. Afhjælp om nødvendigt.

Tilbehør	Se Figur F	Swift	Smart	Easy	Edge
F1. Ryglæn		●			
F2. Armlæn/par		●			
F3. Sædepude		●			
F4. Rygpude		●			
F5. Sæbeskål/Holder til brusehåndtag		●			
F6. Sædepude			●		
F7. Sædepude				●	
F8. Sædepude					●
F9. Drejeplade		●	●		

English

Thank you for choosing an Etac product. To avoid injury during handling and use, please read this manual thoroughly. In the manual, the User is the person sitting in the chair. The carer is the person helping the user.

 This symbol appears in the manual along with text. It indicates instances where the safety of the user or the assistant may be at risk.

 The images which are referred to on each page are found at the start of the manual (pages 2 to 3). See Figures A to F for the corresponding text.

Description

Etac shower stools/shower chairs:

Etac's shower stools/shower chairs have a stable design with built-in flexibility that adapts to uneven floors. All products have height-adjustable aluminium legs that are simple to attach. The legs are angled outwards to maximise stability regardless of height. All products are equipped with ferrules that provide good grip, even on uneven and damp floors. The products can be tilted forward to further facilitate standing up.

The seats are designed with an anti-slip pattern, ensuring a safe and non-slip seat even when it is wet. The seats also have drainage holes that effectively remove excess water from the stool.

Swift shower stool/shower chair:

Etac Swift is available as a shower stool, shower stool with arm supports, and complete shower chair with arm supports and backrest. Arm supports/Backrest are fitted and removed without tools and can be added afterwards/removed if necessary. The seat is reversible and features a hygiene recess. If the arm supports are not used, the opening enables a stable grip and support.

Intended use

Etac Swift/Edge/Easy/Smart (hereafter called the product) is intended to compensate for various types of injuries or disabilities that limit the user's mobility.

The product offers safe and stable seating in the shower or bathroom. Models with arm supports also provide support when sitting down, standing up, or performing a transfer.

The product is intended for adult users, generally persons who are at least 146 cm tall and who weigh at least 40 kg.

The product is intended for use in home environments and institutions.

The product is suitable for use in wet areas, but not pools or similar corrosive environments.

The product has been tested and complies with the requirements set out in EN ISO 10993-1 and SS EN 12182.

The product conforms to the requirements of the Medical Devices Regulation (EU) 2017/745.

Contraindications

There are no known contraindications.

 This product should be recycled as per national regulations.

Product Description	See Figure A	Swift	Smart	Easy	Edge
A1. Seat A2. Legs A3. Ferrule		●	●	●	●
A4. Product label		●	●	●	●
A5. Armrest A6. Backrest		●			

Technical data

See Figure B

Assembly

See Figure C

Dismantling *See Figure D*

1. Backrest 2. Legs 3. Armrest

Guarantee, lifetime

5-year guarantee against material and manufacturing defects. For terms and conditions, see www.etac.com
 Service life 10 years. For complete information regarding the service life of the product, see www.etac.com.

Safety & Maintenance *See Figure E*

- A defective product or accessory must not be used.
- E1.** A height difference of more than one hole (3°) is not allowed for chair legs.
- E2.** When moving sideways, do not lean on just one armrest.

- E3.** Max user weight
 - E4.** Clean the product using a solvent-free cleaning agent with a pH value of 5-9 or with a 70% disinfectant solution.
 - E5.** Can be decontaminated at max. 85° C/185°F for 3 minutes if required.
- In case of an adverse event occurred in relation to use of the device, it should be reported to your local dealer and the national competent authority in a timely manner. The local dealer will forward information to the manufacturer.

Reuse

The product is suitable for reuse. The number of times it can be reused depends on how often and in which way the product is used. Before reuse, thoroughly clean and disinfect the product and check its safety features. If necessary, take remedial action.

Accessories *See Figure F*

	Swift	Smart	Easy	Edge
F1. Back support	●			
F2. Armrest/pair	●			
F3. Seat pad	●			
F4. Backrest pad	●			
F5. Soap dish/Shower head holder	●			
F6. Seat pad		●		
F7. Seat pad			●	
F8. Seat pad				●
F9. Swivel plate		●	●	

de Deutsch

Vielen Dank, dass Sie sich für ein Produkt von Etac entschieden haben. Zur Verhinderung von Verletzungen bei der Handhabung und Verwendung muss dieses Handbuch sorgfältig durchgelesen werden. In dieser Bedienungsanleitung ist der Benutzer die Person, die auf dem Stuhl sitzt. Die Pflegeperson ist die Person, die dem Benutzer hilft.

 Dieses Symbol ist in der Gebrauchsanweisung mit dazugehörigem Text zu finden. Es macht auf Punkte aufmerksam, bei denen die Sicherheit von Benutzer oder Helfer gefährdet werden kann.

 Die Bilder, auf die auf allen Seiten Bezug genommen wird, befinden sich vorne im Handbuch (Seiten 2 bis 3). Siehe Abbildungen A bis F für den entsprechenden Text.

Beschreibung

Duschhocker/Duschstühle von Etac:
 Die Duschhocker/Duschstühle von Etac verfügen über ein stabiles Design mit integrierter Flexibilität, wodurch auch Unebenheiten des Bodens ausgeglichen werden. Alle Produkte sind mit höhenverstellbaren Beinen ausgestattet,

die sich leicht befestigen lassen. Die Beine sind leicht ausgestellt für eine maximale Stabilität unabhängig von der Höhe. Alle Produkte haben Füße, die auch auf unebenen und feuchten Böden für guten Halt sorgen. Die Produkte können nach vorne gekippt werden, um das Aufstehen noch einfacher zu machen.

Die Sitzflächen haben eine rutschfeste Struktur, die auch bei Nässe einen sicheren und rutschfesten Sitz gewährleistet. Die Sitzflächen haben außerdem Abfluslöcher, über die überschüssiges Wasser wirkungsvoll vom Stuhl abgeführt wird.

Swift Duschhocker/Duschstuhl:

Etac Swift ist als Duschhocker, Duschhocker mit Armlehnen und kompletter Duschstuhl mit Armlehnen und Rückenlehne erhältlich. Armlehnen/Rückenlehnen werden werkzeuglos montiert und entfernt und können bei Bedarf nachträglich hinzugefügt/entfernt werden. Der Sitz ist umkehrbar und verfügt über eine Hygieneausparung. Werden die Armstützen nicht verwendet, bieten die Öffnungen einen stabilen Griff und Halt.

Verwendungszweck

Etac Swift/Edge/Easy/Smart (im Folgenden als Produkt bezeichnet) ist zum Ausgleich verschiedener Arten von Verletzungen oder Behinderungen, die die Mobilität des Benutzers einschränken, vorgesehen.

Das Produkt sorgt für einen sicheren und stabilen Sitz in der Dusche oder im Badezimmer. Modelle mit Armlehnen sorgen auch beim Hinsetzen, Aufstehen oder beim Umsetzen/Umlagern für Unterstützung.

Das Produkt ist für erwachsene Benutzer bestimmt, in der Regel Personen mit einer Körpergröße von mindestens 146 cm und einem Gewicht von mindestens 40 kg.

Das Produkt ist für den Einsatz im häuslichen Umfeld sowie in Einrichtungen vorgesehen.

Das Produkt ist für den Einsatz in Nassbereichen geeignet, jedoch nicht in Schwimmbädern oder ähnlichen korrosiven Umgebungen.

Das Produkt entspricht den Anforderungen der Verordnung (EU) 2017/745 über Medizinprodukte.

Das Produkt wurde geprüft und erfüllt die Anforderungen von DIN ISO 10993-1 und SS DIN 12182.

Kontraindikationen

Es sind keine Kontraindikationen bekannt.

 Dieses Produkt ist gemäß den vor Ort geltenden Vorschriften zu entsorgen.

Produktbeschreibung *Siehe Abbildung A*

	Swift	Smart	Easy	Edge
A1. Sitz A2. Beine A3. Pressklemme	●	●	●	●
A4. Produktetikett	●	●	●	●
A5. Armlehne A6. Rückenlehne	●			

Technische Daten *Siehe Abbildung B*

Montage *Siehe Abbildung C*

Zerlegung *Siehe Abbildung D*

1. Rückenlehne 2. Beine 3. Armlehne

Garantie, Lebensdauer

5 Jahre Garantie auf Material- und Fabrikationsfehler. Die Allgemeinen Geschäftsbedingungen finden Sie unter www.etac.com.
 Nutzungsdauer: 10 Jahre. Vollständige Informationen zur Nutzungsdauer des Produkts siehe www.etac.com.

Sicherheit und Wartung*Siehe Abbildung E*

- Kein defektes Produkt oder Zubehör verwenden.
- E1.** Ein Höhenunterschied von mehr als einem Loch (3°) an den Stuhlbeinen ist nicht zulässig.
- E2.** Bei Seitwärtsbewegungen nicht nur auf einer Armlehne aufstützen.

E3. Maximales Benutzergewicht**E4.** Reinigen Sie das Produkt mit einem lösungsmittelfreien Reinigungsmittel mit einem pH-Wert zwischen 5 und 9 oder mit einer 70 %igen Desinfektionslösung.**E5.** Kann ggf. 3 Minuten lang bei max. 85°C/185°F dekontaminiert werden.

Im Falle eines schwerwiegenden unerwünschten Ereignisses, das mit dem Produkt zusammenhängt, melden Sie etwaige Vorfälle bitte umgehend Ihrem lokalen Händler und der zuständigen nationalen Behörde. Der lokale Händler leitet die entsprechenden Informationen an den Hersteller weiter.

Wiedereinsatz

Das Produkt ist zum Wiedereinsatz geeignet. Wie oft es wiedereingesetzt werden kann, hängt davon ab, wie oft und auf welche Weise das Produkt verwendet wird. Das Produkt vor dem Wiedereinsatz gründlich reinigen, desinfizieren und die Sicherheitseinrichtungen überprüfen. Falls erforderlich, Abhilfemaßnahmen wie zum Beispiel Ersatzteilaustausch ergreifen.

Zubehör*Siehe Abbildung F***F1.** Rückenlehne**F2.** 1 Paar Armlehnen**F3.** Softsitz**F4.** Softrücken**F5.** Seifenablage/Duschkopfhaltung**F6.** Softsitz**F7.** Softsitz**F8.** Softsitz**F9.** Schwenkplatte

	Swift	Smart	Easy	Edge
F1. Rückenlehne	●			
F2. 1 Paar Armlehnen	●			
F3. Softsitz	●			
F4. Softrücken	●			
F5. Seifenablage/Duschkopfhaltung	●			
F6. Softsitz		●		
F7. Softsitz			●	
F8. Softsitz				●
F9. Schwenkplatte		●	●	

fi

Suomi

Kiitos, että valitsit Etacin tuotteen. Lue tämä käyttöohje vahinkojen välttämiseksi käsittelyn ja käytön aikana. Käyttöohjeessa käyttäjällä tarkoitetaan tuolissa istuvaa henkilöä. Avustajalla tarkoitetaan käyttäjää avustavaa henkilöä.



Käyttöoppaassa käytetään tätä symbolia tekstin yhteydessä. Se osoittaa kohtia, joissa käyttäjän tai avustajan turvallisuus voi olla vaarassa.



Käyttöohjeen alussa (sivu 2 -3) ovat kuvat, joihin kussakin kappaleessa viitataan. Katso kuvat A - F vastaavan tekstikappaleen osalta.

Kuvaus**Etac-suihkujakkarat/-suihkutuolit:**

Etacin suihkujakkarat/suihkutuolit ovat rakenteeltaan vakaita ja joustavia, minkä ansiosta ne mukautuvat epätasaisiin alustoihin. Kaikissa tuotteissa on korkeussuunnassa säädettävät alumiinijalat, jotka on helppo asentaa. Jalat taipuvat ulospäin, jotta niiden vakaus on mahdollisimman hyvä korkeudesta riippumatta. Kaikissa tuotteissa on kävelykeppikumit, jotka pitävät hyvin myös epätasaisilla ja kosteilla lattioilla. Tuotteita voi kallistaa eteenpäin nostamisen helpottamiseksi entisestään.

Istuimissa on liukumaton pintakuvio, jonka ansiosta istuin on turvallinen ja liukumaton myös märkänä. Istuimissa on myös vedenpoistoaukot, jotka poistavat ylimääräisen veden tehokkaasti jakkaralta.

Swift-suihkujakkara/-suihkutuoli:

Etac Swift on saatavana suihkujakkarana, käsinojallisen suihkujakkarana ja täydellisenä suihkutuolina käsinojilla ja selkänojailla. Käsi-/selkänoja voidaan asentaa ja irrottaa ilman työkaluja. Se voidaan kiinnittää/poistaa myös jälkikäteen tarvittaessa. Istuin on käännettävissä ja varustettu hygienia-aukolla. Jos käsinoja ei käytetä, aukko mahdollistaa tukevan otteen ja tuen.

Käyttötarkoitus

Etac Swiftin/Edgen/Easyn/Smartin (jäljempänä tuote) tarkoituksena on kompensoida erilaisia vammoja tai toimintarajoitteita, jotka rajoittavat käyttäjän liikkumista.

Tuote takaa turvallisen ja vakaan istuma-asennon suihkussa tai kylpyhuoneessa. Käsinojilla varustetut mallit tarjoavat tukea myös istuutumisen, nousemisen tai siirtojen yhteydessä.

Tuote on tarkoitettu aikuisille käyttäjille, joiden pituus on vähintään 146 cm ja paino vähintään 40 kg.

Tuote on suunniteltu käytettäväksi sekä kotona että laitoksissa.

Tuote sopii käytettäväksi märkätiloissa, mutta ei altaissa eikä vastaavissa syövyttävissä ympäristöissä.

Tämä tuote on lääkinällisiä laitteita koskevan asetuksen (EU) 2017/745 vaatimusten mukainen.

Tuote on standardien EN ISO 10993-1 sekä SS EN 12182 mukaan testattu ja täyttää niiden vaatimukset.

Vasta-aiheet:

Tunnettuja vasta-aiheita ei ole.



Tämä tuote tulee kierrättää käyttömaan määräysten mukaisesti.

Tuotekuvaus*Katso kuva A***A1.** Istuin **A2.** Jalka **A3.** Holkki**A4.** Tuoteseloste**A5.** Käsinoja **A6.** Selkänoja

	Swift	Smart	Easy	Edge
A1. Istuin	●	●	●	●
A2. Jalka	●	●	●	●
A3. Holkki	●	●	●	●
A4. Tuoteseloste	●	●	●	●
A5. Käsinoja	●			
A6. Selkänoja				

Tekniset tiedot*Katso kuva B***Asennus***Katso kuva C***Purkaminen***Katso kuva D*

1. Selkänoja 2. Jalka 3. Käsinoja

Takuu, käyttöikä

5 vuoden takuu materiaali- ja valmistusvikojen osalta. Katso ehdot osoitteesta www.etac.com.

Käyttöikä 10 vuotta. Lisätietoja tuotteen käyttöiästä saa osoitteesta www.etac.com.

**Turvallisuus ja huolto***Katso kuva E*

- Viallista tuotetta tai lisävarustetta ei saa käyttää.
- E1.** Tuolin jalkojen korkeusero ei saa olla suurempi kuin yksi reikä (3°).
- E2.** Jos liikut sivusuunnassa, älä nojaa vain yhteen käsinojaan.

E3. Käyttäjän maks paino**E4.** Puhdista tuote liuotinvapaalla puhdistusaineella, jonka pH-arvo on 5-9, tai 70-prosenttisella desinfiointiaineliuoksella.**E5.** Voidaan tarvittaessa steriloida enintään 85 °C:n lämpötilassa 3 minuutin ajan.

Mikäli laitteeseen liittyviä haittatapahtumia ilmenee, niistä on ilmoitettava paikalliselle jälleenmyyjälle ja kansalliselle toimivaltaiselle viranomaiselle mahdollisimman pian. Paikallinen jälleenmyyjä välittää tiedot valmistajalle.

Uudelleenkäyttö

Tuote soveltuu uudelleenkäyttöön. Uudelleenkäyttökertojen määrä riippuu siitä, miten usein ja miten tuotetta käytetään. Puhdista ja desinfioi tuote huolellisesti ennen uudelleenkäyttöä ja tarkista sen turvallisuusominaisuudet. Korjaa tarvittaessa.

Lisävarusteet	Katso kuva F			
	Swift	Smart	Easy	Edge
F1. Selkätuki	●			
F2. Käsinoja/pari	●			
F3. Istuinpehmuste	●			
F4. Selkänojan pehmuste	●			
F5. Saippuateline	●			
F6. Istuinpehmuste		●		
F7. Istuinpehmuste			●	
F8. Istuinpehmuste				●
F9. Keinulevy		●	●	

fr

Français

Nous vous remercions d'avoir choisi un produit Etac. Pour éviter toute blessure au cours de la manipulation et de l'utilisation, veuillez à lire attentivement ce manuel. Dans le manuel, l'« utilisateur » désigne la personne assise sur la chaise. Le « soignant » désigne la personne aidant l'utilisateur.



Ce symbole apparaît dans le manuel accompagné d'un texte. Il signale des manipulations pouvant constituer un danger pour la sécurité de l'utilisateur ou de l'assistant.



Les images auxquelles il est fait référence à chaque page se trouvent au début du manuel (pages 2 à 3). Reportez-vous aux figures A à F pour le texte correspondant.

Description

Tabourets/Chaises de douche Etac :

Nos tabourets/chaises de douche offrent un design stable et flexible, qui s'adapte même aux surfaces inégales. Tous nos produits sont équipés de pieds réglables en aluminium, faciles à installer. Les pieds sont inclinés vers l'extérieur pour optimiser la stabilité, quelle que soit la hauteur. Tous les produits sont équipés de sabots qui assurent une bonne adhérence, même sur les sols inégaux et humides. Les produits peuvent être inclinés vers l'avant pour aider davantage l'utilisateur à se relever.

La matière antidérapante garantit un siège sécurisé, non glissant même lorsqu'il est mouillé. Les tabourets sont également dotés de trous d'écoulement qui éliminent efficacement l'excès d'eau du siège.

Tabouret/chaise de douche Swift :

Le modèle Etac Swift est disponible comme tabouret de douche, tabouret de douche avec repose-bras et chaise de douche intégrale avec repose-bras et dossier. Le repose-bras et le dossier s'installent et se désinstallent sans outil et peuvent être ajoutés/retirés ultérieurement, si nécessaire. Le siège est réversible et comporte une ouverture pour faciliter l'hygiène. En l'absence des repose-bras, l'ouverture offre une prise et un support stables.

Usage prévu

Etac Swift/Edge/Easy/Smart (ci-après dénommés « le produit ») est destiné à compenser divers types de blessures ou handicaps qui limitent la mobilité de l'utilisateur.

Le produit offre une assise sécurisée et stable dans la douche ou la salle de bains. Les modèles avec repose-bras offrent également un soutien en position assise, debout ou lors d'un transfert.

Le produit est destiné aux utilisateurs adultes mesurant généralement au moins 146 cm et pesant au moins 40 kg.

Le produit est destiné à une utilisation à domicile et dans les établissements

de soins.

Le produit convient à une utilisation dans les pièces humides, sauf dans les piscines et les environnements corrosifs similaires.

Le produit est conforme aux exigences du règlement sur les dispositifs médicaux (EU) 2017/745.

Le produit a été testé et satisfait aux exigences des normes EN ISO 10993-1 et SS EN 12182.

Contre-indications

Il n'existe aucune contre-indication connue.



Ce produit doit être recyclé conformément à la législation nationale.

Description du produit

Voir figure A

A1. Siège **A2.** Piètement **A3.** Sabots

A4. Étiquette du produit

A5. Accoudoir **A6.** Dossier

Swift	Smart	Easy	Edge
●	●	●	●
●	●	●	●
●			

Données techniques

Voir figure B

Montage

Voir figure C

Démontage

Voir figure D

1. Dossier 2. Piètement 3. Accoudoir

Garantie, durée de vie

Garantie de 5 ans contre les défauts de fabrication et de matériaux. Pour accéder aux termes et conditions, rendez-vous sur www.etac.com. Durée de vie 10 ans. Pour des informations détaillées sur la durée de vie du produit, consultez le site www.etac.com.



Sécurité et maintenance

Voir figure E



- N'utilisez pas un produit ou accessoire défectueux.
- E1.** Une différence de taille de plus d'un trou (3°) est interdite pour les pieds de chaise.
- E2.** Lorsque vous vous déplacez sur le côté, ne vous appuyez pas sur un seul repose-bras.

E3. Poids max. utilisateur

E4. Nettoyez le produit à l'aide d'un produit nettoyant sans solvant (pH 5-9) ou d'une solution désinfectante à 70 %.

E5. Peut être décontaminé pendant 3 minutes à 85 °C (185 °F) maximum si nécessaire.

En cas d'événement indésirable associé au dispositif, tout incident doit être rapporté rapidement à votre revendeur et à l'autorité nationale compétente. Votre revendeur transmettra l'information au fabricant.

Réutilisation

Le produit est réutilisable. Le nombre de réutilisations du produit dépend de la fréquence et de la manière dont le produit est utilisé. Avant réutilisation, nettoyez et désinfectez soigneusement le produit, puis vérifiez l'intégrité des dispositifs de sécurité. Si nécessaire, prenez des mesures correctives.

Accessoires	Voir figure F			
	Swift	Smart	Easy	Edge
F1. Dossier	●			
F2. Repose-bras, paire	●			
F3. Largeur du siège	●			
F4. Coussinet pour le dos	●			
F5. Porte-savon/Support pour pommeau de douche	●			
F6. Coussinet d'assise		●		
F7. Coussinet d'assise			●	
F8. Coussinet d'assise				●
F9. Plateau tournant		●	●	

nl Nederland

Hartelijk dank dat u voor een van de producten van Etac hebt gekozen. Lees deze handleiding zorgvuldig door om letsel tijdens het hanteren en gebruik te voorkomen. In deze handleiding is de gebruiker degene die in de stoel zit. De verzorger is degene die de gebruiker helpt.

 Dit symbool komt in de handleiding voor in combinatie met tekst. Het benadrukt momenten waarop de veiligheid van de gebruiker of de helper in het geding kan komen.

 De afbeeldingen waarnaar op elke pagina wordt verwezen, staan aan het begin van de handleiding (pagina's 2 tot en met 3). Zie afbeeldingen A tot en met F voor de bijbehorende tekst.

Beschrijving

Etac douchekrukken/douchestoelen:

De douchekrukken/douchestoelen hebben een stabiel ontwerp met ingebouwde flexibiliteit en kunnen aan een oneffen vloer worden aangepast. Alle producten hebben in hoogte verstelbare aluminium poten die eenvoudig te bevestigen zijn. De poten staan naar buiten gericht voor een zo groot mogelijke stabiliteit, ongeacht hun hoogte. Alle producten zijn uitgerust met beslagringen die een goede grip bieden, zelfs op een oneffen of vochtige vloer. De producten kunnen naar voren worden gekanteld om het opstaan verder te vergemakkelijken.

De zittingen hebben een antislippatroon, waardoor de gebruiker veilig zit en niet van de stoel glijdt, zelfs als de zitting nat is. De zittingen zijn ook voorzien van afvoergaatjes die het overtollige water effectief van de stoel laten verdwijnen.

Douchekruk/douchestoel Swift:

De Etac Swift is verkrijgbaar als douchekruk, douchestoel met armsteunen en complete douchestoel met armsteunen en rugleuning. De armsteunen/rugleuning zijn zonder gereedschap te monteren en te verwijderen en kunnen zo nodig later bevestigd/verwijderd worden. De zitting kan worden omgedraaid en heeft een hygiëneopening. Als de armsteunen niet worden gebruikt, zorgt de opening voor een stabiele greep en ondersteuning.

Beoogd gebruik

De Etac Swift/Edge/Easy/Smart (hierna het product genoemd) is bedoeld ter ondersteuning van gebruikers met verschillende soorten letsel of handicaps die hun mobiliteit beperken.

Het product zorgt ervoor dat de gebruiker in de douche of badkamer een veilige en stabiele zithouding kan aannemen. Modellen met armsteunen bieden de gebruiker ook ondersteuning bij het gaan zitten, opstaan of zich verplaatsen.

Het product is bedoeld voor volwassen gebruikers, mensen die doorgaans minstens 146 cm lang zijn en minstens 40 kg wegen.

Het product is bedoeld voor gebruik thuis of in een instelling.

Het product is geschikt voor gebruik in een natte ruimte, maar niet in een zwembad of vergelijkbare omgeving waar roestvorming kan optreden.

Het product voldoet aan de vereisten van de Verordening medische hulpmid-

delen (EU) 2017/745.

Het product is getest en voldoet aan de eisen conform EN ISO 10993-1 en SS EN 12182.

Contra-indicaties

Er zijn geen contra-indicaties bekend.

 Dit product moet worden gerecycled volgens nationale bepalingen.

Productbeschrijving	Zie figuur A			
	Swift	Smart	Easy	Edge
A1. Zitting A2. Poten A3. Beslag	●	●	●	●
A4. Productlabel	●	●	●	●
A5. Armsteun A6. Rugleuning	●			

Technische gegevens

Zie figuur B

Monteren

Zie figuur C

Demonteren

Zie figuur D

1. Rugleuning 2. Poten 3. Armsteun

Garantie, levensduur

5 jaar garantie tegen materiaal- en fabricagefouten. Ga naar www.etac.com voor de voorwaarden.

Levensduur 10 jaar. U vindt alle informatie over de levensduur van het product op www.etac.com.

Veiligheid en onderhoud

Zie figuur E

 • Gebruik nooit een defect product of accessoires.
E1. Een hoogteverschil van meer dan één gat (3°) is voor stoelpoten niet toegestaan.
E2. Niet op de armleuning leunen als u zijdelings gaat ver zitten.

E3. Max. gewicht gebruiker

E4. Reinig het product met een oplosmiddelvrij reinigingsmiddel met een pH-waarde van 5-9 of met een 70% desinfectiemiddel.

E5. Kan, indien nodig, worden ontsmet tot max. 85° C/185°F gedurende 3 minuten.

In geval van een ongewenste gebeurtenis met betrekking tot het apparaat, moeten incidenten tijdig worden gemeld aan uw lokale dealer en de nationale bevoegde autoriteit. De lokale dealer stuurt de informatie door naar de fabrikant.

Hergebruik

Het product is geschikt voor hergebruik. Het aantal keren dat het product kan worden hergebruikt is afhankelijk van hoe vaak en op welke manier het wordt gebruikt. Reinig en desinfecteer het product grondig alvorens het opnieuw te gebruiken en controleer de veiligheidsfuncties. Tref zo nodig corrigerende maatregelen.

Accessoires	Zie figuur F			
	Swift	Smart	Easy	Edge
F1. Rugleuning	●			
F2. Armleuning/set	●			
F3. Zitting	●			
F4. Rugleuning	●			
F5. Zeepbakje/Douchekophouder	●			
F6. Zitting		●		
F7. Zitting			●	
F8. Zitting				●
F9. Draaiplateau		●	●	

it

Italiano

Grazie per aver scelto un prodotto Etac. Leggere attentamente il presente manuale per evitare danni durante la manipolazione e l'utilizzo. Nel manuale, con il termine utente si intende la persona che siede sulla sedia. L'assistente è invece la persona che lo aiuta.



Questo simbolo appare nel manuale insieme a un testo esplicativo. Indica un'operazione che può mettere a repentaglio la sicurezza dell'utente o dell'assistente.



Le immagini a cui si fa riferimento in ciascuna pagina si trovano all'inizio del manuale (pagine da 2 a 3). Vedere le Figure da A a F per il testo corrispondente.

Descrizione

Sgabelli/sedie da doccia Etac:

Gli sgabelli/le sedie da doccia Etac hanno una struttura stabile e una conformazione versatile per adattarsi anche a pavimenti irregolari. Tutti i prodotti sono dotati di gambe in alluminio regolabili in altezza, facili da montare. Le gambe sono inclinate verso l'esterno per garantire la massima stabilità a prescindere dall'altezza. Tutti i prodotti sono dotati di ghiera che garantiscono una salda aderenza, anche su pavimenti irregolari e bagnati. I prodotti possono essere inclinati in avanti per aiutare ulteriormente l'utente ad assumere la posizione eretta.

I sedili sono progettati con una superficie antiscivolo, che garantisce una seduta sicura e antiscivolo anche quando sono bagnati. Inoltre, sono dotati di fori di scarico che rimuovono efficacemente l'acqua in eccesso dallo sgabello.

Sgabello/sedia da doccia Swift:

Etac Swift è disponibile sotto forma di sgabello da doccia, sgabello da doccia con braccioli e sedia da doccia completa con braccioli e schienale. I braccioli e lo schienale sono montabili e rimovibili senza attrezzi e possono essere rimossi o aggiunti successivamente, se necessario. Il sedile è reversibile ed è dotato di apertura igienica. Se non si utilizzano i braccioli, l'apertura consente una presa e un sostegno stabili.

Uso previsto

Etac Swift/Edge/Easy/Smart (di seguito denominati "il prodotto") sono destinati a compensare vari tipi di lesioni o disabilità che limitano la mobilità dell'utente.

Il prodotto offre una seduta sicura e stabile nella doccia o nel bagno. I modelli con braccioli forniscono inoltre un sostegno quando l'utente si siede, si alza o viene trasferito.

Il prodotto è destinato a utenti adulti, ossia persone generalmente alte almeno 146 cm e con un peso di almeno 40 kg.

Il prodotto è destinato all'uso in ambienti domestici e strutture sanitarie.

Il prodotto è adatto all'uso in ambienti umidi, ma non può essere utilizzato all'interno di piscine o ambienti corrosivi simili.

Il prodotto è conforme ai requisiti del Regolamento dispositivi medici (EU) 2017/745.

Il prodotto è stato testato ed è conforme ai requisiti delle normative EN ISO 10993-1 e SS EN 12182.

Controindicazioni

Non vi è alcuna controindicazione nota.



Questo prodotto deve essere riciclato come previsto dalle norme nazionali.

Descrizione prodotto

Vedere Figura A

A1. Sedile **A2.** Gambe **A3.** Ghiera

A4. Etichetta del prodotto

A5. Bracciolo **A6.** Schienale

Swift	Smart	Easy	Edge
●	●	●	●
●	●	●	●
●			

Dati tecnici

Vedere Figura B

Montaggio

Vedere Figura C

Smontaggio

Vedere Figura D

1. Schienale 2. Gambe 3. Bracciolo

Garanzia, durata

5 anni di garanzia per eventuali difetti del materiale o di fabbricazione. Per termini e condizioni, consultare il sito www.etac.com. Durata utile 10 anni. Per informazioni più complete sulla durata del prodotto, consultare www.etac.com.



Sicurezza e manutenzione

Vedere Figura E



- Non utilizzare un prodotto o accessorio difettoso.
- E1.** Non è consentita una differenza in altezza di più di un foro (3°) per le gambe delle sedie.
- E2.** Quando ci si sposta di lato evitare di poggiarsi solamente su un bracciolo.

E3. Peso massimo utente

E4. Lavare il prodotto utilizzando agenti pulenti senza solventi con pH compreso tra 5 e 9 oppure un prodotto disinfettante al 70%.

E5. Il prodotto può essere decontaminato a una temperatura massima di 85° C/185°F per 3 minuti se necessario.

Qualora si verificano eventi avversi correlati al dispositivo, segnalare tempestivamente gli incidenti al rivenditore locale e all'autorità nazionale competente. Il rivenditore locale inoltrerà le informazioni al produttore.

Riutilizzo

Il prodotto è adatto al riutilizzo. Il numero di volte in cui può essere riutilizzato dipende dalla frequenza e dalla modalità di utilizzo del prodotto. Prima del riutilizzo, pulire e disinfettare accuratamente il prodotto e controllarne le caratteristiche di sicurezza. Se necessario, intraprendere azioni correttive.

Accessori

Vedere Figura F

F1. Schienale	●			
F2. Due braccioli	●			
F3. Larghezza sedile	●			
F4. Cuscinetto schienale	●			
F5. Porta sapone/Supporto per la cornetta della doccia	●			
F6. Cuscinetto sedile		●		
F7. Cuscinetto sedile			●	
F8. Cuscinetto sedile				●
F9. Piatto girevole	●	●		

Swift	Smart	Easy	Edge
●			
●			
●			
●			
●			
	●		
		●	
			●
●	●		

es

Español

Gracias por elegir un producto Etac. Para evitar lesiones durante la manipulación y el uso, lea detenidamente este manual. En el manual, el usuario hace referencia a la persona que se sienta en la silla. El cuidador es la persona que ayuda al usuario.



Este símbolo aparece en el manual junto con texto y es para advertir sobre momentos donde la seguridad del usuario o del asistente puede verse comprometida.



Las imágenes a las que se hace referencia en cada página se encuentran al principio del manual (páginas de la 2 a la 3). Consulte las figuras de la A a la F para ver el texto correspondiente.

Descripción

Taburetes/sillas de ducha Etac:

Ambos productos tienen un diseño estable con flexibilidad integrada que se adapta a suelos irregulares. Todos los productos tienen patas de aluminio de altura ajustable que son fáciles de colocar. Las patas están inclinadas hacia fuera para maximizar la estabilidad independientemente de la altura. Todos los productos están equipados con casquillos que proporcionan un buen agarre, incluso en suelos irregulares y húmedos. El producto puede inclinarse hacia arriba para facilitar aún más ponerse de pie.

Los asientos están diseñados con un diseño antideslizante que garantiza un asiento seguro y antideslizante incluso cuando están húmedos. Los asientos también tienen orificios de drenaje que eliminan eficazmente el exceso de agua del taburete.

Taburete/silla de ducha Swift:

Etac Swift está disponible como taburete de ducha, taburete de ducha con reposabrazos y silla de ducha completa con reposabrazos y respaldo. Los reposabrazos y el respaldo se montan y desmontan sin herramientas y se pueden añadir o quitar posteriormente si es necesario. El asiento es reversible y cuenta con un hueco higiénico. Si no se utilizan reposabrazos, la abertura permite un agarre y un apoyo estables.

Uso previsto

Etac Swift/Edge/Easy/Smart (en adelante, el «producto») se ha diseñado para compensar los distintos tipos de lesiones o discapacidades que limitan la movilidad del usuario.

El producto ofrece un asiento seguro y estable en la ducha o el baño. Los modelos con reposabrazos también proporcionan apoyo al sentarse, ponerse de pie o realizar una transferencia.

El producto está previsto para usuarios adultos, generalmente personas de al menos 146 cm de altura y que pesen al menos 40 kg.

El producto está diseñado para su uso en entornos domésticos e instituciones.

El producto es adecuado para su uso en áreas húmedas, pero no en piscinas ni entornos corrosivos similares.

El producto cumple los requisitos de la Regulación sobre los productos sanitarios (EU) 2017/745.

El producto se ha sometido a pruebas y cumple los requisitos establecidos en las normas EN ISO 10993-1 y SS EN 12182.

Contraindicaciones

No existen contraindicaciones conocidas.



Este producto debe reciclarse de acuerdo con los reglamentos nacionales.

Descripción del producto

Consulte la imagen A

A1. Asiento A2. Patas A3. Casquillo

A4. Etiqueta del producto

A5. Reposabrazos A6. Respaldo

Swift	Smart	Easy	Edge
●	●	●	●
●	●	●	●
●			

Datos técnicos

Consulte la imagen B

Montaje

Consulte la imagen C

Desmontaje

Consulte la imagen D

1. Respaldo 2. Patas 3. Reposabrazos

Garantía, vida útil

Garantía de 5 años por defectos de materiales y fabricación. Consulte las condiciones en www.etac.com.

Vida útil de 10 años. Para obtener más información sobre la vida útil del producto, consulte www.etac.com.



Seguridad y mantenimiento

Consulte la imagen E



No utilice un producto o accesorio defectuoso.

E1. Para las patas de la silla, no se permiten diferencias de altura de más de un orificio (3°).

E2. Cuando se mueva a un lado, no se apoye solo en un reposabrazos.

E3. Peso máximo del usuario

E4. Limpie el producto mediante un detergente sin disolventes con un pH de 5-9 o con un desinfectante al 70%.

E5. Puede desinfectarse a una temperatura máxima de 85 °C / 185 °F durante 3 minutos, en caso necesario.

Si se ha producido un evento adverso con el dispositivo, deberá ser comunicado a su distribuidor local y a la autoridad nacional competente de la manera oportuna. El distribuidor local remitirá la información al fabricante.

Reutilización

El producto es apto para su reutilización. El número de veces que se puede reutilizar dependerá de la frecuencia y el modo en que se utilice el producto. Antes de volver a utilizarlo, limpie y desinfecte a fondo el producto y compruebe sus características de seguridad. Si es necesario, tome medidas correctivas.

Accesorios

Consulte la imagen F

F1.	Respaldo	●			
F2.	Reposabrazos / par	●			
F3.	Base de asiento	●			
F4.	Almohadilla para respaldo	●			
F5.	Soporte para jabón/Soporte para alcachofa de ducha	●			
F6.	Almohadilla para asiento		●		
F7.	Almohadilla para asiento			●	
F8.	Almohadilla para asiento				●
F9.	Plato giratorio	●	●		

Swift	Smart	Easy	Edge
●			
●			
●			
●			
●			
	●		
		●	
			●
●	●		

pt

Português

Agradecemos a sua escolha de um produto Etac. Para evitar ferimentos durante o manuseamento e a utilização, leia este manual cuidadosamente. No manual, o Utilizador é a pessoa que está sentada na cadeira. O prestador de cuidados é a pessoa que ajuda o utilizador.



Este símbolo aparece no manual juntamente com um texto. Indica circunstâncias em que a segurança do utilizador ou do assistente pode estar em risco.



As imagens às quais se faz referência em cada página, encontram-se no início do manual (páginas 2 a 3). Ver figuras A a F para o texto correspondente.

Descrição

Bancos/cadeiras de banho Etac:

Os bancos/cadeiras têm um design estável com flexibilidade incorporada para se adaptarem a pisos irregulares. Todos os produtos estão equipados com pernas de altura ajustável, simples de colocar. As pernas estão inclinadas para fora para maximizar a estabilidade independentemente da altura. Todos os produtos estão equipados com ponteiras que proporcionam uma boa aderência, mesmo em pavimentos irregulares e húmidos. Os produtos podem ser inclinados para a frente para facilitar ainda mais a posição de pé.

Os assentos foram concebidos com um padrão antiderrapante, assegurando um assento seguro e antiderrapante mesmo quando estão molhados. Os assentos também têm orifícios de escoamento que retiram eficazmente o excesso de água dos bancos.

Bancos/cadeiras de banho Etac:

A Etac Swift está disponível como banco de banho, banco de banho com apoios para os braços e cadeira de banho completa com apoio para os braços e apoio para as costas. Os apoios para os braços/encosto são instalados e removidos sem ferramentas e podem ser adicionados posteriormente/removidos, se necessário. O assento é reversível e apresenta uma reentrância higiénica. Se os apoios para os braços não forem utilizados, a abertura permite uma aderência e apoio estáveis.

Utilização prevista

Etac Swift/Edge/Easy/Smart (doravante designado "O produto") destina-se a compensar vários tipos de lesões ou deficiências que limitem a mobilidade do utilizador.

O produto oferece um assento seguro e estável no chuveiro ou casa de banho. Os modelos com apoios para os braços também oferecem suporte quando estão sentados, em pé ou ao efetuar uma transferência.

O produto destina-se a utilizadores adultos, geralmente pessoas com pelo menos 146 cm de altura e que pesem pelo menos 40 kg.

O produto destina-se à utilização em ambientes domésticos e instituições.

O produto é adequado para utilização em áreas molhadas, mas não em piscinas ou ambientes corrosivos semelhantes.

O produto está em conformidade com os requisitos do regulamento relativo aos dispositivos médicos (EU) 2017/745.

O produto foi testado e cumpre os requisitos das normas EN ISO 10993-1 e SS EN 12182.

Contraindicações

Não existem contra-indicações conhecidas.



Este produto deve ser reciclado de acordo com os regulamentos nacionais.

Descrição do Produto

Ver figura A

- A1.** Assento **A2.** Pernas **A3.** Ponteira
A4. Etiqueta do produto
A5. Apoio para os braços **A6.** Encosto

Swift	Smart	Easy	Edge
●	●	●	●
●	●	●	●
●			

Especificações técnicas

Ver figura B

Montagem

Ver figura C

Desmontagem

Ver figura D

1. Encosto 2. Pernas 3. Apoio para os braços

Garantia, vida útil

5 anos de garantia para defeitos materiais e de fabrico. Para os termos e condições, consulte o site www.etac.com.

Vida útil de 10 anos. Para obter a informação completa sobre a vida útil do produto, consulte www.etac.com.

Segurança e Manutenção

Ver figura E



- Produtos ou acessórios com defeito não devem ser utilizados.
- E1.** Não é permitida uma diferença de altura de mais de um furo (3°) nas pernas da cadeira.
E2. Não coloque peso sobre apenas um dos apoios para os braços quando proceder a uma transferência lateral.

E3. Peso máx. do utilizador.

E4. Limpe o produto com um agente de limpeza isento de solventes e com pH entre 5 e 9, ou com uma solução desinfetante a 70%.

E5. Se necessário, pode ser descontaminado à temperatura máx. de 85°C durante 3 minutos.

No caso de ocorrência de um evento adverso em relação ao dispositivo, os incidentes devem ser comunicados ao seu revendedor local e à autoridade

nacional competente em tempo oportuno. O revendedor local reencaminhará as informações ao fabricante.

Reutilização

O produto é adequado para reutilização. O número de vezes que pode ser reutilizado depende da frequência e da forma como o produto é utilizado. Antes da reutilização, limpe e desinfete bem o produto e verifique os seus elementos de segurança. Se necessário, tome medidas corretivas.

Acessórios

Ver figura F

	Swift	Smart	Easy	Edge
F1. Encosto	●			
F2. Apoios para os braços/par	●			
F3. Almofada macia para o assento	●			
F4. Almofada macia de encosto	●			
F5. Saboneteira/suporte da cabeça do chuveiro	●			
F6. Almofada macia para o assento		●		
F7. Almofada macia para o assento			●	
F8. Almofada macia para o assento				●
F9. Placa giratória		●	●	

Etac Sverige AB
Box 203
334 24 Anderstorp
Sweden

Tel 0371-58 73 00
Fax 0371-58 73 90
info@etac.se
www.etac.se

Etac R82 GmbH
Industriestraße 13
45699 Herten
Germany

Tel 02366-5006-0
Fax 02366-5006-200
info@etac.de
www.etac.de

Etac AB (export)
Box 203
334 24 Anderstorp
Sweden

Tel 46 371-58 73 30
Fax 46 371-58 73 90
info@etac.se
www.etac.com

Etac R82 B.V.
Tinweg 8
8445 PD Heerenveen,
Nederland

Tel +31 72 547 04 39
info.holland@etac.com
www.etac.com

Etac AS
Pb 249,
1501 Moss,
Norway

Tel 815 69 469
Fax 69 27 09 11
hovedkontor.norge@etac.com
www.etac.no

Etac UK Limited
29 Murrell Green Business Park
London Road, Hook, Hampshire
RG27 9GR, United Kingdom

Tel 01256 767 181
Fax 01256 768 887
info@etacuk.com
www.etac.com

Etac A/S
Egeskovvej 12
8700 Horsens
Denmark

Tel 79 68 58 33
Fax 75 68 58 40
info@etac.dk
www.etac.dk

R82 UK Limited.
Unit D4A, Coombswood Business
Park East
Coombswood Way, Halesowen
West Midlands B62 8BH
United Kingdom

Tel 0121 561 2222
Fax 0121 559 5437
enquiries@etac.uk.r82.com
www.etac.com

R82, Inc.
12801 E. Independence Boulevard
P.O. Box 1739
Matthews, NC 28106, USA

Tel 800 336 7684
Fax 704 882 0751
Information@snugseat.com
www.etac.com



Etac Supply Center AB
Långgatan 12
SE-334 33 Anderstorp



78390

etac®