

drive™

www.drivemedical.com

Rev.4.04.28.14

folding steel commode
inodoro de acero
plegable

siège d'aisance
en acier pliant

item # RTL11148KDR



EU Authorized Representative
Drive Medical LTD
Ainley's Industrial Estate
Eiland, West Yorkshire,
United Kingdom HX5 9JP

www.drivemedical.com

drive™

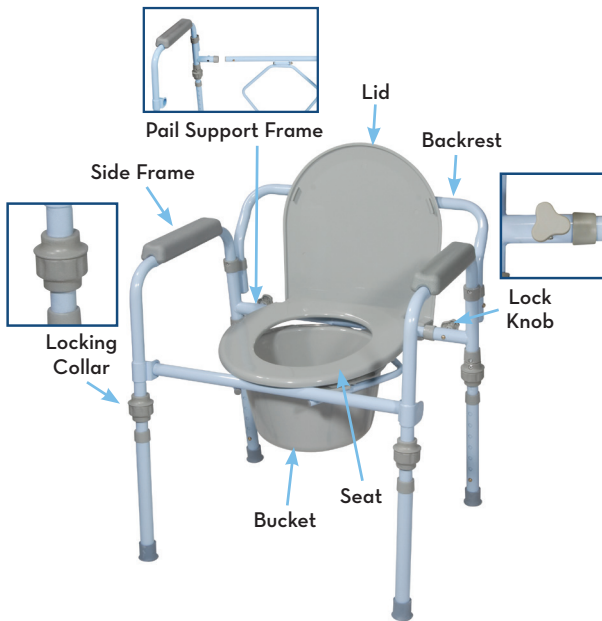

Weight Capacity: 350 lbs (158 Kg)

assembly instructions

1. Remove contents from carton.
2. The legs will automatically slide into the side frame by use of the elastic cords.

Important Note:

The bottom of the side frame (figure 1) and the top of the commode leg feature a mating flange. Match up the flange on the side frame with the flange on the commode leg. Slide the leg up and into the side frame (figure 1). Once the leg is properly fit, slide gray locking collar into the fitting on the side frame and turn clockwise until tight (figure 2). Repeat the process on all legs.



figure 1

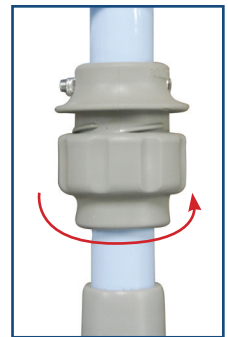

figure 2

3. Line up the side frame with the pail support frame (figure 3). Slide the pail support frame into the side frame while depressing the push pins until the push pin “pops” into the hole on the side frame. Once the one side of the pail support frame is secure in the side frame, turn the lock knob on the back of the side frame until hand tight (figure 4). Repeat on the other side.

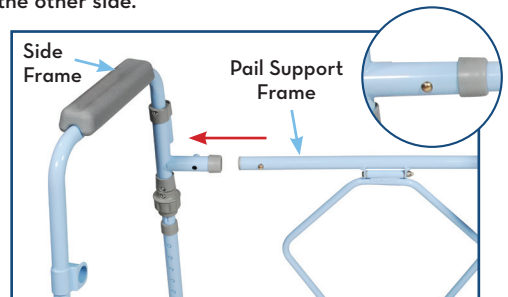

figure 3

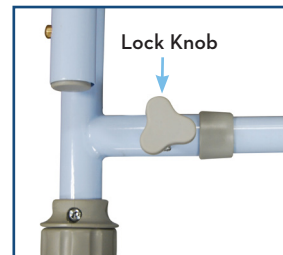
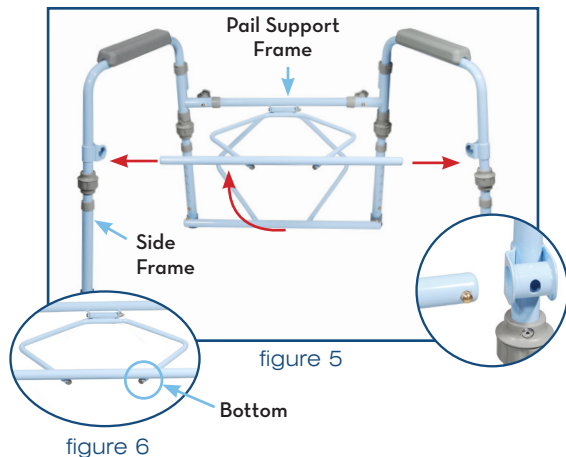

figure 4

- Attach the front of the pail support frame into the side frame as shown in (figure 5). Be sure the push pins appear through the side frame hole. Repeat on the other side.



Important Note: Be sure the pail support frame is on the underside of the cross brace (figure 6).

- Attach the backrest by depressing both push pins and sliding the back support into the frame receptacle (figure 7).

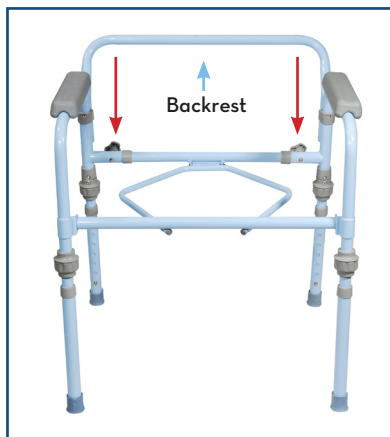

- Lower commode bucket into frame and attach seat and lid onto the back of the frame (figure 8).



figure 8

adjusting leg height

- Before use, adjust height of each leg to your specific needs, making sure all legs are at the same height. When desired height is reached, lock legs into place by aligning buttons into proper holes, per illustration to the right.
- Be sure legs are locked into place by pushing down on or by pulling legs.

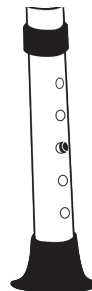

additional precautions

1. Toilet seat must be in down position before use. Failure to do so may result in breakage of commode and possible injury.
2. Do NOT install commode without first reading and understanding this assembly and instruction manual. If you cannot understand these instructions, then contact a healthcare dealer or technical professional before attempting to install; Otherwise, injury or damage may occur.
3. Inspect all parts for shipping damage before assembly. If there is shipping damage - DO NOT USE. Contact dealer/carrier for further instructions.
4. Make certain that the height adjusting snap buttons fully protrude through the same height hole in each leg extension. This will ensure that the leg extensions are securely locked in position and an even height is achieved.
5. Ensure ALL screws, nuts and/or bolts are tightened.
6. Check the rubber tips on the leg extensions for rips, wear or if they are missing. Immediately replace any or all if any of these imperfections exist.
7. All four leg extensions with rubber tips MUST touch the floor simultaneously at all times.
8. Users with limited physical strength should be supervised or assisted while using commode.

lifetime limited warranty

Your Drive branded product is warranted to be free of defects in materials and workmanship for the lifetime of the product for the original consumer purchaser.

This device was built to exacting standards and carefully inspected prior to shipment. This Lifetime Limited Warranty is an expression of our confidence in the materials and workmanship of our products and our assurance to the consumer of years of dependable service.

This warranty does not cover device failure due to owner misuse or negligence, or normal wear and tear. The warranty does not extend to non-durable components, such as rubber accessories, casters, and grips, which are subject to normal wear and need periodic replacement.

If you have a question about your Drive device or this warranty, please contact an authorized Drive dealer.



© 2014 Medical Depot, Inc. All rights reserved.
Drive is a trademark of Medical Depot, Inc.
Port Washington, N.Y. 11050 USA Made in China



Capacidad: 350 lbs (158 Kg) de peso

instrucciones de armado

1. Saque las partes de la caja.
2. Las patas se deslizarán automáticamente dentro del armazón lateral usando las bandas elásticas.

Aviso importante:

El fondo del armazón lateral (figura 1) y la parte superior de la pata de la silla con inodoro cuentan con un borde. Haga que el borde del armazón lateral coincida con el borde de la pata de la silla con inodoro. Deslice la pata hacia arriba dentro del armazón lateral (figura 1). Una vez que la pata se encajó adecuadamente, deslice el collar bloqueador gris dentro de herraje del armazón lateral y gírelo hacia la derecha hasta que esté apretado (figura 2). Repita el mismo paso para todas las patas.

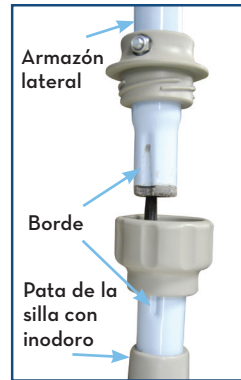

figure 1

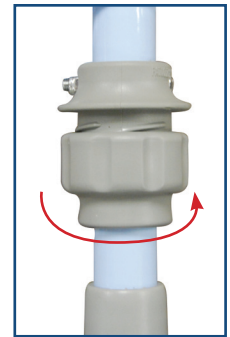

figure 2

3. Alinear el armazón lateral con el armazón de soporte de la cubeta (figura 3). Deslice el armazón de soporte de la cubeta dentro del armazón lateral al mismo tiempo que presiona las clavijas de presión; deslícelo hasta que estas clavijas “salten” por el hoyo del armazón lateral. Una vez que un lado del armazón de soporte de la cubeta esté asegurado dentro del armazón lateral, gire y apriete con la mano la perilla de candado ubicada en la parte de atrás del armazón lateral (figura 4). Repita el mismo paso en el otro lado.

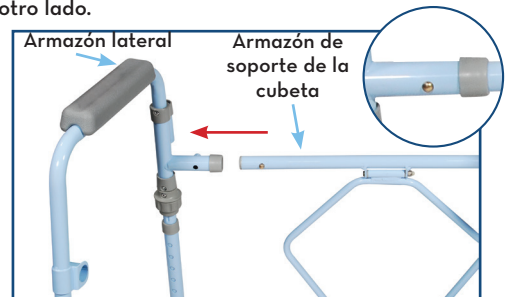

figure 3

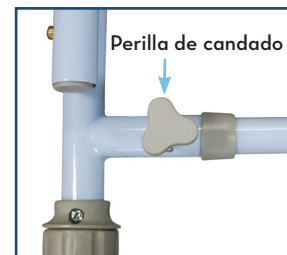
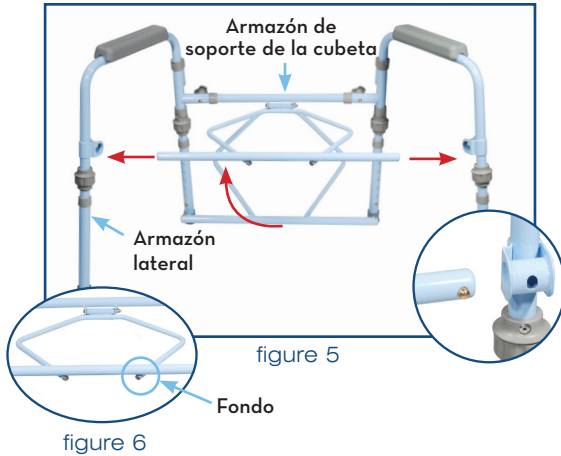

figure 4

4. Sujete la parte del frente del armazón de soporte de la cubeta dentro del armazón lateral como se muestra en la figura 5. Asegúrese de que las clavijas de presión aparecen por el hoyo del armazón lateral. Repita el mismo paso en el otro lado.



Aviso importante: Asegúrese que el armazón del balde esté debajo del lado del refuerzo en cruz (figura 6).

5. Coloque el respaldo al presionar ambas clavijas de presión y deslizar el soporte del respaldo dentro del sujetador del armazón (figura 7).

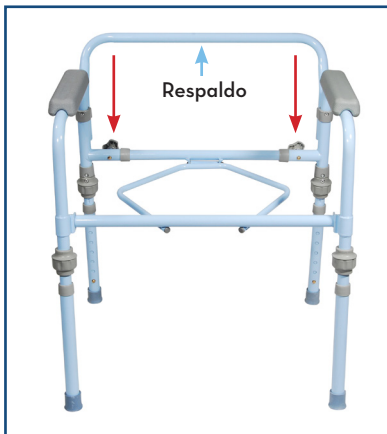

6. Baje el balde de la silla con inodoro dentro del armazón y vuelva a colocar el asiento y la tapa sobre el armazón (figura 8).



figure 8

ajustando la altura de las patas

1. Ajuste la altura de cada pata dependiendo de sus necesidades específicas antes de su uso, asegúrese de que todas las patas tengan la misma altura. Cuando logre la altura deseada, asegure las patas en su lugar al alinear los botones con sus hoyos correspondientes, como se muestra en la ilustración.
2. Presione las patas hacia abajo o jálelas para asegurarse que las patas están bloqueadas en su lugar.

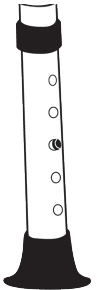

precauciones adicionales

1. El asiento del inodoro debe estar en la posición hacia abajo antes de usarse. De no hacerlo así, el inodoro se puede romper y existe la posibilidad de lesión
2. NO instale el inodoro sin primero leer las instrucciones, entender la manera de armarlo y la hoja de instrucciones. Si no puede entender estas instrucciones, póngase en contacto con su distribuidor o profesional técnico antes de tratar de instalarla. El no hacerlo puede ocasionar lesiones o daños.
3. Inspeccione todas las partes antes de ensamblarlas para asegurarse que no se hayan dañado durante el envío. NO LO USE si detecta daños por envío. Póngase en contacto con el distribuidor/transportista para recibir instrucciones adicionales.
4. Asegúrese que los botones de ajuste a presión para la altura salgan completamente por los hoyos respectivos para cada extensión de pata. Esto asegurará que las extensiones de las patas están bloqueadas de manera segura en su posición y que se tiene una altura pareja.
5. Asegúrese que TODOS los tornillos, tuercas y/o pernos estén apretados.
6. Verifique que los tapones de plástico de las extensiones de las patas no estén rotos, desgastados o ausentes. Reemplace inmediatamente cualquier tapón o reemplácelos todos si tienen imperfecciones.
7. Todos los cuatro tapones de las patas DEBEN de tocar el piso simultáneamente en todo momento.
8. Los usuarios con fuerza física limitada deben ser supervisados o ayudados por alguien.

garantía limitada de por vida

Su producto marca Drive está garantizado de por vida del producto por el comprador-consumidor original de no tener defectos en los materiales y la fabricación.

Este aparato fue construido de acuerdo a estándares rigurosos y cuidadosamente inspeccionado previo a su envío. Esta Garantía Limitada de por Vida es una expresión de nuestra confianza en los materiales y la fabricación de nuestros productos y nuestra seguridad para el consumidor dada por años de servicios confiables.

Esta garantía no cubre fallas del aparato debidas a mal uso o negligencia por parte del propietario o por el uso y desgaste normales. Esta garantía no se extiende a los componentes no durables, tales como los accesorios de goma, rueditas y mangos que están sujetos a desgaste normal y necesitan reemplazo periódico.

Si usted tiene preguntas acerca de su aparato Drive o esta garantía, por favor contacte a un representante autorizado de Drive.



© 2014 Medical Depot, Inc. Todos los derechos reservados.
Drive es marca registrada de medical depot, Inc.
Port Washington, NY 11050 USA Hecho en China

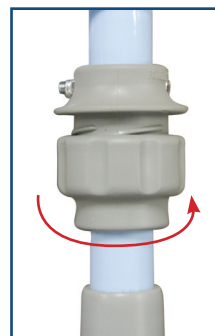
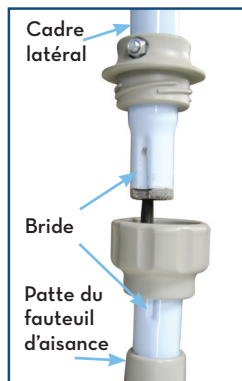
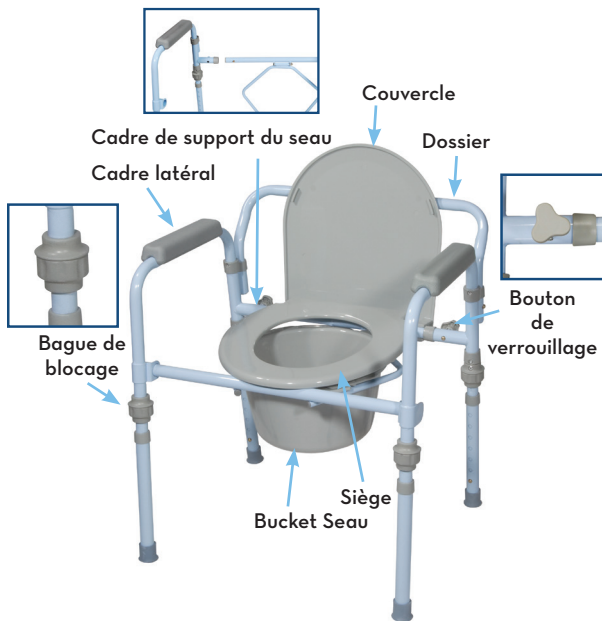

figure 2

figure 1

- Alignez le cadre latéral avec le cadre de support du seau (illustration 3). Faites glisser le cadre de support du seau dans le cadre latéral tout en maintenant enfoncés les boutons à ressort jusqu'à ce que ceux-ci ressortent par les trous du cadre latéral. Lorsqu'un côté du cadre de support du seau est bien fixé au cadre latéral, serrez à la main le bouton de verrouillage situé à l'arrière du cadre latéral (illustration 4). Reprenez ces instructions pour l'autre côté.

Capacité de poids de 350 lbs (158 Kg)

instructions pour l'assemblage

- Retirez le contenu de la boîte.
- Les pattes glisseront automatiquement dans les cadres latéraux grâce aux cordons élastiques.

Remarque importante :

Le bas du cadre latéral (illustration 1) et le haut des pattes de la chaise d'aisance comportent des brides compatibles. Faites coïncider la bride du cadre latéral avec celle de la patte de la chaise. Faites glisser la patte à l'intérieur de la tubulure du cadre (illustration 1). Lorsque la patte est bien insérée, faites glisser la bague de blocage grise dans la pièce de fixation du cadre latéral et tournez dans le sens antihoraire jusqu'à ce qu'elle soit serrée (illustration 2). Reprenez ces instructions pour les quatre pattes.

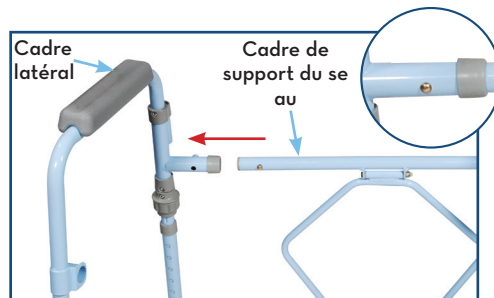

figure 3

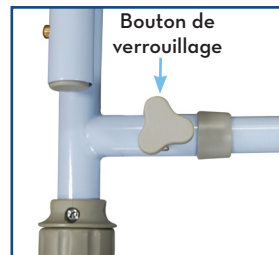

figure 4

- Fixez le devant du cadre de support du seau au cadre latéral comme indiqué à l'illustration 5. Assurez-vous que les boutons à ressort passent bien au travers des trous du cadre latéral. Reprenez ces instructions pour l'autre côté.

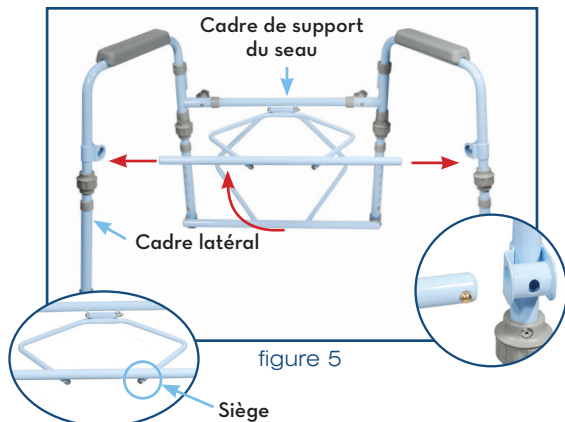

figure 6

Remarque importante : Assurez-vous que le cadre en acier du seau se trouve en dessous de l'entretoise (illustration 6).

- Installez le dossier en enfonçant les deux boutons à ressort et en faisant glisser le dossier dans les réceptacles du cadre (illustration 7).

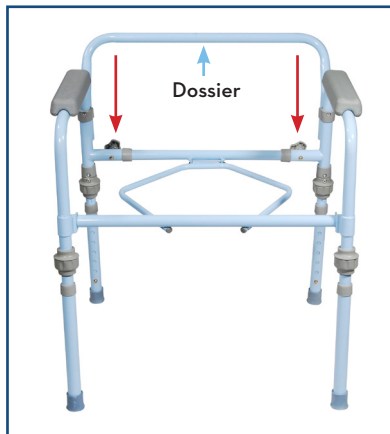

figure 7

- Placez le seau dans son cadre et fixez le siège et le couvercle à l'arrière du cadre (illustration 8).



figure 8

ajuster la hauteur des pattes

- Avant d'utiliser cet accessoire, ajustez la hauteur de toutes les pattes en fonction de vos besoins particuliers, et assurez-vous que toutes les pattes ont la même hauteur. Lorsque les pattes ont la longueur désirée, verrouillez-les en position en alignant les boutons dans les trous appropriés, comme dans l'illustration.
- Tirez et poussez sur les pattes afin de vous assurer qu'elles sont bien verrouillées.

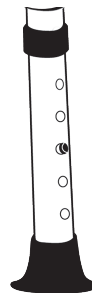

précautions supplémentaires

1. Le siège de toilette doit être en position abaissée pour l'utilisation. Négliger cette instruction peut causer le bris du fauteuil d'aisance et possiblement des blessures.
2. N'installez PAS le fauteuil d'aisance avant d'avoir lu et compris ces instructions d'assemblage et d'utilisation. Si vous ne comprenez pas ces instructions, communiquez avec votre revendeur ou un technicien professionnel avant de procéder à l'assemblage. Le non-respect de cette consigne peut provoquer un bris de l'équipement ou des blessures.
3. Inspectez toutes les pièces et assurez-vous qu'elles n'ont pas été endommagées pendant le transport. Si vous notez de tels dommages, N'UTILISEZ PAS cet équipement. Communiquez avec le revendeur ou le livreur pour connaître la marche à suivre.
4. Assurez-vous que les boutons à ressort qui permettent d'ajuster la hauteur sont complètement sortis, au travers de leur encoche respective, le même sur les quatre pattes. Ceci garantit que les pattes sont bien verrouillées et qu'elles ont la même hauteur.
5. Assurez-vous que TOUTES les vis, TOUS les écrous et/ou boulons sont bien serrés.
6. Vérifiez que les embouts de caoutchouc ne sont pas fendus, usés ou absents. Remplacez immédiatement tous les embouts qui présentent ces signes.
7. Les quatre pattes et leur embout de caoutchouc DOIVENT toucher au sol simultanément, en tout temps.
8. Les utilisateurs physiquement faibles doivent utiliser cet équipement sous supervision, ou avec l'aide d'une tierce personne.

garantie à vie, limitée

Ce produit Drive est garanti exempt de tout défaut de matériau, de fabrication ou de main d'oeuvre pour la vie du produit pour l'acheteur de consommateur original.

Cet appareil a été fabriqué selon des normes de qualité rigoureuses et inspecté avant de quitter l'usine. Cette garantie à vie limitée, est un témoignage de la confiance que nous portons aux matériaux, à la main d'oeuvre, ainsi qu'aux procédés de fabrication requis pour produire nos appareils afin qu'ils puissent vous assister de manière fiable et sécuritaire pendant de nombreuses années.

Cette garantie ne peut être invoquée dans les cas d'usage inapproprié de l'appareil, en cas de négligence ou d'usure normale. Cette garantie ne couvre pas les pièces qui, de par leur nature, ont une durée de vie plus courte, tel que les embouts de caoutchouc, poignées de mousse, roues et pneus, qui doivent être périodiquement remplacés.

Pour toute question sur cet appareil ou sur sa garantie, veuillez svp, contacter votre détaillant autorisé de produits Drive.



© 2014 Medical Depot, Inc. Tous droits réservés.

Drive est une marque de commerce de Medical Depot, Inc.
Port Washington, NY 11050 USA Fabriqué en Chine